

USER'S MANUAL  
BEDIENUNGSANLEITUNG  
MANUEL D'UTILISATION  
MANUAL DE USUARIO  
INSTRUKCJA OBSŁUGI  
MANUALE D' USO

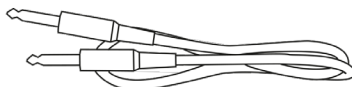
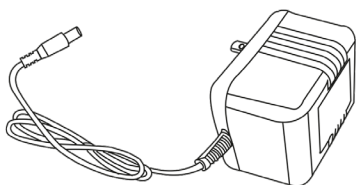
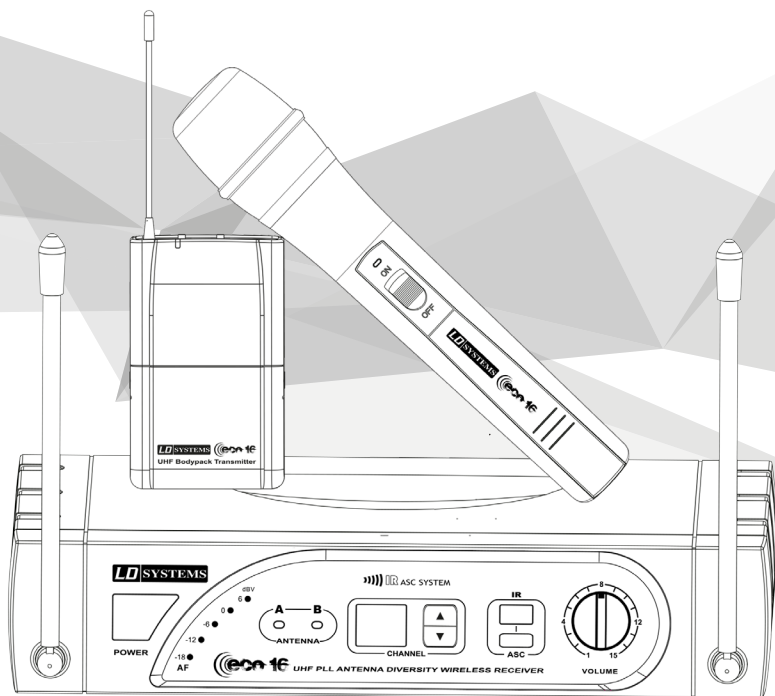

# LD WSEC016

**UHF DIVERSITY WIRELESS SYSTEM**

### **EN You've made the right choice!**

We have designed this product to operate reliably over many years. LD Systems stands for this with its name and many years of experience as a manufacturer of high-quality audio products. Please read this User's Manual carefully, so that you can begin making optimum use of your LD Systems product quickly.

You can find more information about LD-SYSTEMS at our Internet site [WWW.LD-SYSTEMS.COM](http://WWW.LD-SYSTEMS.COM)

### **DE Sie haben die richtige Wahl getroffen!**

Dieses Gerät wurde unter hohen Qualitätsanforderungen entwickelt und gefertigt, um viele Jahre einen reibungslosen Betrieb zu gewährleisten. Dafür steht LD Systems mit seinem Namen und der langjährigen Erfahrung als Hersteller hochwertiger Audioprodukte. Bitte lesen Sie diese Bedienungsanleitung sorgfältig, damit Sie Ihr neues Produkt von LD Systems schnell optimal einsetzen können.

Mehr Informationen zu LD SYSTEMS finden Sie auf unserer Internetseite [WWW.LD-SYSTEMS.COM](http://WWW.LD-SYSTEMS.COM)

### **FR Vous avez fait le bon choix!**

Cet appareil a été développé et fabriqué en appliquant des exigences de qualité très élevées : il garantit des années de fonctionnement sans problème. Grâce à de nombreuses années d'expérience, LD Systems est un nom connu dans le domaine des produits audio haut de gamme. Veuillez lire attentivement ce Manuel Utilisateur : vous apprendrez rapidement à utiliser votre appareil LD Systems de façon optimale.

Pour plus d'informations sur LD Systems, visitez notre site Web, [WWW.LD-SYSTEMS.COM](http://WWW.LD-SYSTEMS.COM)

### **ES ¡Gracias por elegir Cameo Light!**

Este equipo está diseñado y fabricado con los estándares de calidad más exigentes, para garantizar un correcto funcionamiento durante muchos años. Los productos de LD-Systems se caracterizan por su gran calidad, avalada por el prestigio de la marca y una dilatada experiencia como fabricante. Lea atentamente este manual de usuario para poder aprovechar rápidamente toda la funcionalidad de su nuevo producto de LD Systems.

Si desea obtener información sobre LD-SYSTEMS, visite nuestro sitio web [WWW.LD-SYSTEMS.COM](http://WWW.LD-SYSTEMS.COM)

### **PL Gratulujemy wyboru!**

To urządzenie zostało zaprojektowane i wyprodukowane przy zastosowaniu najwyższych kryteriów jakościowych w celu zapewnienia wieloletniej bezawaryjnej eksploatacji. Firma LD Systems gwarantuje to swoją marką i wieloletnim doświadczeniem w wytwarzaniu wysokiej jakości produktów audio. Proszę starannie przeczytać niniejszą instrukcję obsługi, aby móc jak najszybciej zacząć użytkować ten produkt marki LD Systems.

Dalsze informacje na temat firmy LD SYSTEMS dostępne są na naszej stronie internetowej [WWW.LD-SYSTEMS.COM](http://WWW.LD-SYSTEMS.COM)

### **IT Avete fatto la scelta giusta!**

Quest'apparecchio è stato sviluppato e prodotto secondo elevati standard qualitativi che garantiscono un funzionamento regolare per molti anni.

Per questo motivo LD Systems, con il suo nome e la pluriennale esperienza, rappresenta un'azienda produttrice di prodotti audio di qualità. Leggete attentamente questo manuale d'uso per utilizzare al meglio il vostro nuovo prodotto LD Systems.

Per maggiori informazioni su LD SYSTEMS, consultate la nostra pagina web [WWW.LD-SYSTEMS.COM](http://WWW.LD-SYSTEMS.COM)

## **EN PREVENTIVE MEASURES**

1. Please read these instructions carefully.
2. Keep all information and instructions in a safe place.
3. Follow the instructions.
4. Observe all safety warnings. Never remove safety warnings or other information from the equipment.
5. Use the equipment only in the intended manner and for the intended purpose.
6. Use only sufficiently stable and compatible stands and/or mounts (for fixed installations). Make certain that wall mounts are properly installed and secured. Make certain that the equipment is installed securely and cannot fall down.
7. During installation, observe the applicable safety regulations for your country.
8. Never install and operate the equipment near radiators, heat registers, ovens or other sources of heat. Make certain that the equipment is always installed so that is cooled sufficiently and cannot overheat.
9. Never place sources of ignition, e.g., burning candles, on the equipment.
10. Ventilation slits must not be blocked.
11. This appliance is designed exclusively for indoor use, do not use this equipment in the immediate vicinity of water (does not apply to special outdoor equipment - in this case, observe the special instructions noted below). Do not expose this equipment to flammable materials, fluids or gases.
12. Make certain that dripping or splashed water cannot enter the equipment. Do not place containers filled with liquids, such as vases or drinking vessels, on the equipment.
13. Make certain that objects cannot fall into the device.
14. Use this equipment only with the accessories recommended and intended by the manufacturer.
15. Do not open or modify this equipment.
16. After connecting the equipment, check all cables in order to prevent damage or accidents, e.g., due to tripping hazards.
17. During transport, make certain that the equipment cannot fall down and possibly cause property damage and personal injuries.
18. If your equipment is no longer functioning properly, if fluids or objects have gotten inside the equipment or if it has been damaged in any way, switch it off immediately and unplug it from the mains outlet (if it is a powered device). This equipment may only be repaired by authorized, qualified personnel.
19. Clean the equipment using a dry cloth.
20. Comply with all applicable disposal laws in your country. During disposal of packaging, please separate plastic and paper/cardboard.
21. Plastic bags must be kept out of reach of children.

### **FOR EQUIPMENT THAT CONNECTS TO THE POWER MAINS:**

22. CAUTION: If the power cord of the device is equipped with an earthing contact, then it must be connected to an outlet with a protective ground. Never deactivate the protective ground of a power cord.

23. If the equipment has been exposed to strong fluctuations in temperature (for example, after transport), do not switch it on immediately. Moisture and condensation could damage the equipment. Do not switch on the equipment until it has reached room temperature.
24. Before connecting the equipment to the power outlet, first verify that the mains voltage and frequency match the values specified on the equipment. If the equipment has a voltage selection switch, connect the equipment to the power outlet only if the equipment values and the mains power values match. If the included power cord or power adapter does not fit in your wall outlet, contact your electrician.
25. Do not step on the power cord. Make certain that the power cable does not become kinked, especially at the mains outlet and/or power adapter and the equipment connector.
26. When connecting the equipment, make certain that the power cord or power adapter is always freely accessible. Always disconnect the equipment from the power supply if the equipment is not in use or if you want to clean the equipment. Always unplug the power cord and power adapter from the power outlet at the plug or adapter and not by pulling on the cord. Never touch the power cord and power adapter with wet hands.
27. Whenever possible, avoid switching the equipment on and off in quick succession because otherwise this can shorten the useful life of the equipment.
28. **IMPORTANT INFORMATION:** Replace fuses only with fuses of the same type and rating. If a fuse blows repeatedly, please contact an authorised service centre.
29. To disconnect the equipment from the power mains completely, unplug the power cord or power adapter from the power outlet.
30. If your device is equipped with a Volex power connector, the mating Volex equipment connector must be unlocked before it can be removed. However, this also means that the equipment can slide and fall down if the power cable is pulled, which can lead to personal injuries and/or other damage. For this reason, always be careful when laying cables.
31. Unplug the power cord and power adapter from the power outlet if there is a risk of a lightning strike or before extended periods of disuse.



**CAUTION:**

To reduce the risk of electric shock, do not remove cover (or back). There are no user serviceable parts inside. Maintenance and repairs should be exclusively carried out by qualified service personnel.



The lightning flash with arrowhead symbol within an equilateral triangle is intended to alert the user to the presence of uninsulated "dangerous voltage" within the product's enclosure that may be of sufficient magnitude to constitute a risk of electrical shock



The exclamation mark within an equilateral triangle is intended to alert the user to the presence of important operating and maintenance instructions.

**CAUTION – HIGH VOLUME LEVELS WITH AUDIO PRODUCTS!**

This equipment is intended for professional use. Therefore, commercial use of this equipment is subject to the respectively applicable national accident prevention rules and regulations. As a manufacturer, Adam Hall is obligated to notify you formally about the existence of potential health risks. Hearing damage due to high volume and prolonged exposure: When in use, this product is capable of producing high sound-pressure levels (SPL) that can lead to irreversible hearing damage in performers, employees, and audience members. For this reason, avoid prolonged exposure to volumes in excess of 90 dB.



To prevent possible hearing damage, avoid listening at high volume levels over long periods of time. Even exposure to short bursts of loud noise can result in hearing loss. Please keep the volume constantly at a comfortable level.

**DE SICHERHEITSHINWEISE**

1. Lesen Sie diese Anleitung bitte sorgfältig durch.
2. Bewahren Sie alle Informationen und Anleitungen an einem sicheren Ort auf.
3. Befolgen Sie die Anweisungen.
4. Beachten Sie alle Warnhinweise. Entfernen Sie keine Sicherheitshinweise oder andere Informationen vom Gerät.
5. Verwenden Sie das Gerät nur in der vorgesehenen Art und Weise.
6. Verwenden Sie ausschließlich stabile und passende Stative bzw. Befestigungen (bei Festinstallationen). Stellen Sie sicher, dass Wandhalterungen ordnungsgemäß installiert und gesichert sind. Stellen Sie sicher, dass das Gerät sicher installiert ist und nicht herunterfallen kann.
7. Beachten Sie bei der Installation die für Ihr Land geltenden Sicherheitsvorschriften.
8. Installieren und betreiben Sie das Gerät nicht in der Nähe von Heizkörpern, Wärmespeichern, Öfen oder sonstigen Wärmequellen. Sorgen Sie dafür, dass das Gerät immer so installiert ist, dass es ausreichend gekühlt wird und nicht überhitzt kann.
9. Platzieren Sie keine Zündquellen wie z.B. brennende Kerzen auf dem Gerät.
10. Lüftungsschlitze dürfen nicht blockiert werden.
11. Das Gerät wurde ausschließlich für die Verwendung in Innenräumen entwickelt, betreiben Sie das Gerät nicht in unmittelbarer Nähe von Wasser (gilt nicht für spezielle Outdoor Geräte - beachten Sie in diesem Fall bitte die im Folgenden vermerkten Sonderhinweise). Bringen Sie das Gerät nicht mit brennbaren Materialien, Flüssigkeiten oder Gasen in Berührung.
12. Sorgen Sie dafür, dass kein Tropf- oder Spritzwasser in das Gerät eindringen kann. Stellen Sie keine mit Flüssigkeit gefüllten Behältnisse wie Vasen oder Trinkgefäße auf das Gerät.
13. Sorgen Sie dafür, dass keine Gegenstände in das Gerät fallen können.
14. Betreiben Sie das Gerät nur mit dem vom Hersteller empfohlenen und vorgesehenen Zubehör.
15. Öffnen Sie das Gerät nicht und verändern Sie es nicht.
16. Überprüfen Sie nach dem Anschluss des Geräts alle Kabelwege, um Schäden oder Unfälle, z. B. durch Stolperfallen zu vermeiden.
17. Achten Sie beim Transport darauf, dass das Gerät nicht herunterfallen und dabei möglicherweise Sach- und Personenschäden verursachen kann.
18. Wenn Ihr Gerät nicht mehr ordnungsgemäß funktioniert, Flüssigkeiten oder Gegenstände in das Geräteinnere gelangt sind, oder das Gerät anderweitig beschädigt wurde, schalten Sie es sofort aus und trennen es von der Netzsteckdose (sofern es sich um ein aktives Gerät handelt). Dieses Gerät darf nur von autorisiertem Fachpersonal repariert werden.
19. Verwenden Sie zur Reinigung des Geräts ein trockenes Tuch.

20. Beachten Sie alle in Ihrem Land geltenden Entsorgungsgesetze. Trennen Sie bei der Entsorgung der Verpackung bitte Kunststoff und Papier bzw. Kartonagen voneinander.
21. Kunststoffbeutel müssen außer Reichweite von Kindern aufbewahrt werden.

### BEI GERÄTEN MIT NETZANSCHLUSS:

22. ACHTUNG: Wenn das Netzkabel des Geräts mit einem Schutzkontakt ausgestattet ist, muss es an einer Steckdose mit Schutzleiter angeschlossen werden. Deaktivieren Sie niemals den Schutzleiter eines Netzkabels.
23. Schalten Sie das Gerät nicht sofort ein, wenn es starken Temperaturschwankungen ausgesetzt war (beispielsweise nach dem Transport). Feuchtigkeit und Kondensat könnten das Gerät beschädigen. Schalten Sie das Gerät erst ein, wenn es Zimmertemperatur erreicht hat.
24. Bevor Sie das Gerät an die Steckdose anschließen, prüfen Sie zuerst, ob die Spannung und die Frequenz des Stromnetzes mit den auf dem Gerät angegebenen Werten übereinstimmen. Verfügt das Gerät über einen Spannungswahlschalter, schließen Sie das Gerät nur an die Steckdose an, wenn die Geräterwerte mit den Werten des Stromnetzes übereinstimmen. Wenn das mitgelieferte Netzkabel bzw. der mitgelieferte Netzadapter nicht in Ihre Netzsteckdose passt, wenden Sie sich an Ihren Elektriker.
25. Treten Sie nicht auf das Netzkabel. Sorgen Sie dafür, dass spannungsführende Kabel speziell an der Netzbuchse bzw. am Netzadapter und der Gerätebuchse nicht geknickt werden.
26. Achten Sie bei der Verkabelung des Geräts immer darauf, dass das Netzkabel bzw. der Netzadapter stets frei zugänglich ist. Trennen Sie das Gerät stets von der Stromzuführung, wenn das Gerät nicht benutzt wird, oder Sie das Gerät reinigen möchten. Ziehen Sie Netzkabel und Netzadapter immer am Stecker bzw. am Adapter und nicht am Kabel aus der Steckdose. Berühren Sie Netzkabel und Netzadapter niemals mit nassen Händen.
27. Schalten Sie das Gerät möglichst nicht schnell hintereinander ein und aus, da sonst die Lebensdauer des Geräts beeinträchtigt werden könnte.
28. WICHTIGER HINWEIS: Ersetzen Sie Sicherungen ausschließlich durch Sicherungen des gleichen Typs und Wertes. Sollte eine Sicherung wiederholt auslösen, wenden Sie sich bitte an ein autorisiertes Servicezentrum.
29. Um das Gerät vollständig vom Stromnetz zu trennen, entfernen Sie das Netzkabel bzw. den Netzadapter aus der Steckdose.
30. Wenn Ihr Gerät mit einem Volex-Netzanschluss bestückt ist, muss der passende Volex-Gerätestecker entsperrt werden, bevor er entfernt werden kann. Das bedeutet aber auch, dass das Gerät durch ein Ziehen am Netzkabel verrutschen und herunterfallen kann, wodurch Personen verletzt werden und/oder andere Schäden auftreten können. Verlegen Sie Ihre Kabel daher immer sorgfältig.
31. Entfernen Sie Netzkabel und Netzadapter aus der Steckdose bei Gefahr eines Blitzschlages oder wenn Sie das Gerät länger nicht verwenden.



### ACHTUNG

Entfernen Sie niemals die Abdeckung, da sonst das Risiko eines elektrischen Schlages besteht. Im Inneren des Geräts befinden sich keine Teile, die vom Bediener repariert oder gewartet werden können. Lassen Sie Ihre Wartung und Reparaturen ausschließlich von qualifiziertem Servicepersonal durchführen.



Das gleichseitige Dreieck mit Blitzsymbol warnt vor nichtisolierten, gefährlichen Spannungen im Geräteinneren, die einen elektrischen Schlag verursachen können.



Das gleichseitige Dreieck mit Ausrufungszeichen kennzeichnet wichtige Bedienungs- und Wartungshinweise.

### ACHTUNG HOHE LAUTSTÄRKEN BEI AUDIOPRODUKTEN!

Dieses Gerät ist für den professionellen Einsatz vorgesehen. Der kommerzielle Betrieb dieses Geräts unterliegt den jeweils gültigen nationalen Vorschriften und Richtlinien zur Unfallverhütung. Als Hersteller ist Adam Hall gesetzlich verpflichtet, Sie ausdrücklich auf mögliche Gesundheitsrisiken hinzuweisen.

Gehörschäden durch hohe Lautstärken und Dauerbelastung: Bei der Verwendung dieses Produkts können hohe Schalldruckpegel (SPL) erzeugt werden, die bei Künstlern, Mitarbeitern und Zuschauern zu irreparablen Gehörschäden führen können.



Um eine mögliche Schädigung des Hörsinns zu verhindern, vermeiden Sie das Hören bei großem Lautstärkepegel über lange Zeiträume.

Lauter Schalleinfluss kann selbst bei kurzer Dauer zu Hörschäden führen. Bitte halten Sie die Lautstärke immer auf einem angenehmen Level.

### FR MESURES PRÉVENTIVES

1. Veuillez lire attentivement ce manuel.
2. Rangez tous les documents d'information et d'instructions en lieu sûr.
3. Veuillez suivre toutes les instructions.
4. Observez tous les messages d'avertissement. N'enlevez pas de l'appareil les étiquettes de sécurité ou autres informations.
5. N'utilisez l'appareil que pour des applications et de la façon appropriées.
6. Utilisez exclusivement des pieds et des dispositifs de fixation stables et adaptés lorsque l'appareil est utilisé en installation fixe. Assurez-vous que les fixations murales ont été montées correctement, et qu'elles sont sécurisées. Vérifiez que l'appareil est installé en toute sécurité, et qu'il ne peut pas tomber.
7. Lors de l'installation, observez les réglementations de sécurité en vigueur dans votre pays.
8. N'installez et n'utilisez pas l'appareil à proximité de radiateurs, d'accumulateurs de chaleur, de fours ou de toute autre source de chaleur. Vérifiez que l'appareil est installé de façon à bénéficier en permanence d'un refroidissement efficace et qu'il ne peut pas chauffer de façon excessive.
9. Ne placez aucune source de flamme sur l'appareil – par exemple, une bougie allumée.
10. Ne bloquez pas les ouïes d'aération.
11. Cet appareil a été exclusivement conçu pour une utilisation en intérieur. N'utilisez pas l'appareil à proximité immédiate d'eau (à moins qu'il ne s'agisse d'un appareil conçu pour une utilisation en extérieur – dans ce cas, respectez les instructions correspondantes ci après) Ne mettez pas l'appareil en contact avec des matériaux, des liquides ou des gaz inflammables.
13. Vérifiez qu'aucun petit objet ne puisse tomber à l'intérieur de l'appareil.

14. N'utilisez avec cet appareil que des accessoires recommandés et approuvés par le fabricant.
15. N'ouvrez pas l'appareil, et n'essayez pas de le modifier.
16. Lors du branchement de l'appareil, sécurisez le passage du câble secteur, afin d'éviter tout dommage ou accident, par exemple quel'un qui trébucher sur le câble.
17. Lors du transport, vérifiez que l'appareil ne peut tomber, ce qui pourrait provoquer des dommages matériels et/ou corporels.
18. Si votre appareil ne fonctionne plus correctement, que de l'eau ou des objets ont pénétré à l'intérieur, ou qu'il a été endommagé de quelque façon que ce soit, éteignez-le immédiatement et débranchez sa prise secteur (s'il s'agit d'un appareil alimenté). Cet appareil ne doit être réparé que par un personnel autorisé.
19. Pour le nettoyage de l'appareil, utilisez un chiffon sec.
20. Observez toutes les réglementations en vigueur dans votre pays pour mettre l'appareil au rebut. Lorsque vous jetez l'emballage de l'appareil, veuillez séparer plastique, papier et carton.
21. Les films plastique doivent être mis hors de portée des enfants.

#### APPAREILS RELIÉS AU SECTEUR :

22. ATTENTION : Si le câble de l'appareil est muni d'un fil de terre, il doit être relié à une prise murale avec terre. Ne désactivez jamais la mise à la terre d'un appareil.
23. N'allumez pas l'appareil immédiatement s'il a subi une grande différence de température ambiante (par exemple, lors du transport). L'humidité et la condensation pourraient l'endommager. Ne mettez l'appareil sous tension que lorsqu'il est parvenu à la température de la pièce.
24. Avant de relier l'appareil à la prise murale, vérifiez que la valeur et la fréquence de tension secteur sur laquelle il est réglé correspondent bien à la valeur et à la fréquence de la tension secteur locale. Si l'appareil possède un sélecteur de tension, ne le branchez sur la prise murale qu'après avoir vérifié que la valeur réglée correspond à la valeur effective de la tension secteur. Si la fiche du cordon secteur ou du bloc adaptateur livré avec votre appareil ne correspond pas au format de votre prise murale, veuillez consulter un électricien.
25. Ne piétez pas le câble secteur. Assurez-vous que le câble secteur n'est pas trop pincé, notamment au niveau de l'arrière de l'appareil (ou de son adaptateur secteur) et de la prise murale.
26. Lors du branchement de l'appareil, vérifiez que l'accès au câble secteur ou au bloc adaptateur reste facile. Sortez la fiche secteur de la prise murale dès que vous n'utilisez pas l'appareil pendant un certain temps, ou si vous désirez nettoyer l'appareil. Pour ce faire, tirez toujours sur la fiche elle-même, ou sur le bloc secteur lui-même ; ne tirez jamais sur le câble. Ne manipulez jamais le câble secteur ou l'adaptateur secteur avec des mains mouillées.
27. N'éteignez/rallumez pas l'appareil rapidement plusieurs fois de suite : vous risquez de réduire la longévité de ses composants internes.
28. CONSEIL IMPORTANT : Ne remplacez le fusible que par un fusible de même type et du même calibre. Si le fusible fond de façon répétée, veuillez consulter un centre de réparations agréé.
29. Pour séparer complètement l'appareil du secteur, débranchez le cordon secteur ou l'adaptateur de la prise murale.
30. Si votre appareil est muni d'un connecteur secteur verrouillable (Volex), il faut d'abord déverrouiller le mécanisme avant d'enlever le cordon secteur. Attention, lorsque vous retirez le câble secteur, à ne pas faire bouger l'appareil, ce qui pourrait se traduire par un risque de chute, de blesser quel'un, ou tout autre dommage. Manipulez toujours le cordon secteur avec soin.
31. Débranchez la fiche secteur ou l'adaptateur de la prise murale en cas d'orage, ou si vous n'utilisez pas l'appareil pendant une longue période.



#### ATTENTION :

Ne démontez jamais le couvercle de l'appareil, vous risquez de recevoir un choc électrique. L'appareil ne renferme aucune pièce ni composant réparable ou remplaçable par l'utilisateur. Ne confiez l'entretien et la réparation qu'à un personnel qualifié.



Le pictogramme en forme de triangle équilatéral contenant un éclair terminé d'une flèche avertit l'utilisateur de la présence d'une tension dangereuse à l'intérieur de l'appareil, tension susceptible de provoquer un choc électrique.



Le pictogramme en forme de triangle équilatéral renfermant un point d'exclamation signale à l'utilisateur la présence d'instructions importantes concernant l'utilisation ou l'entretien de l'appareil.

#### ATTENTION NIVEAUX SONORES ÉLEVÉS SUR LES PRODUITS AUDIO

Cet appareil a été conçu en vue d'une utilisation professionnelle. L'utilisation commerciale de cet appareil est soumise aux réglementations et directives en vigueur dans votre pays en matière de prévention d'accident. En tant que fabricant, Adam Hall est tenu de vous avertir formellement des risques relatifs à la santé. Risques provoqués par une exposition prolongée à des niveaux sonores élevés : Lors de l'utilisation de ce produit, il est possible d'atteindre des niveaux de pression sonore (exprimés en dB SPL) élevés, susceptibles de provoquer des dommages auditifs irréparables chez les artistes, les techniciens et le public. Évitez toute exposition prolongée à des niveaux de pression sonore élevés (supérieurs à 90 dB SPL).



Pour éviter tout risque de traumatisme auditif, évitez d'écouter à fort volume sonore pendant de longues périodes.

Un niveau d'écoute trop élevé, même bref, peut provoquer des dommages aux oreilles. Veuillez maintenir le niveau d'écoute à un niveau raisonnable.

#### ES MEDIDAS DE SEGURIDAD

1. Lea atentamente las instrucciones de este manual.
2. Guarde toda la información en un lugar seguro para futuras consultas.
3. Siga las instrucciones indicadas.
4. Siga todas las advertencias. No quite las instrucciones de seguridad ni cualquier otra información indicada en el equipo.
5. Utilice el equipo únicamente según la finalidad prevista.
6. Utilice solo soportes y fijaciones que sean robustos y adecuados cuando instale el equipo en instalaciones fijas. Asegúrese de que los soportes de pared están correctamente instalados y firmemente fijados. Asegúrese de que el equipo está sólidamente instalado y no se puede caer.
7. Al instalar el equipo, respete las normas de seguridad aplicables en su país.

8. Evite instalar el equipo cerca de radiadores, acumuladores de calor, estufas o cualquier otra fuente de calor. Asegúrese de que el equipo esté instalado en un lugar con ventilación suficiente para evitar cualquier sobrecalentamiento.
9. No coloque sobre el equipo fuentes de llamas sin protección, por ejemplo, velas encendidas.
10. Evite bloquear las rejillas de ventilación.
11. El equipo está diseñado para uso en interiores; no lo utilice cerca del agua (excepto los equipos específicamente diseñados para uso en exterior, en cuyo caso tenga en cuenta las indicaciones mencionadas a continuación). No exponga este equipo a materiales, líquidos o gases inflamables.
12. Evite exponer el equipo a gotas o salpicaduras que puedan caer dentro del mismo. No coloque recipientes llenos de líquido, como floreros o vasos, sobre el equipo.
13. Asegúrese de no dejar caer ningún objeto dentro del equipo.
14. Emplee el equipo únicamente con los accesorios recomendados por el fabricante.
15. No abra el equipo ni intente modificarlo.
16. Una vez conectado el equipo, compruebe que en toda la longitud del cableado no hay peligro de que provoque una caída, por ejemplo.
17. Durante el transporte, asegúrese de que el equipo no se caiga y pueda causar daños personales o materiales.
18. Si el equipo no funciona correctamente, o si se ha vertido líquido sobre él, o si un objeto ha caído en su interior o si ha sufrido algún desperfecto, apague inmediatamente el equipo y desenchufe el cable eléctrico (si se trata de un equipo activo). Únicamente un técnico especialista debe reparar el equipo.
19. Para limpiar el equipo utilice un paño seco.
20. Procure seguir las normas vigentes en su país sobre reciclaje de desechos. Separe los componentes de plástico, papel y cartón del paquete para reciclarlos en sus contenedores respectivos.
21. No deje las bolsas de plástico al alcance de los niños.

### PARA LOS EQUIPOS CON TOMA ELÉCTRICA:

22. ADVERTENCIA: Si el cable eléctrico está provisto de un contacto de protección, debe conectarse a una toma eléctrica con conexión a tierra. No desactivar nunca esta conexión de protección a tierra del cable eléctrico.
23. Si el equipo ha estado expuesto a un cambio brusco de temperatura (por ejemplo, después del transporte), no lo encienda inmediatamente. La condensación o la humedad podrían dañar el equipo. Deje que el equipo alcance la temperatura ambiente antes de encenderlo.
24. Antes de conectar el cable eléctrico a la toma de corriente, compruebe si la tensión y la frecuencia del suministro eléctrico coinciden con las especificaciones de este equipo. Si el equipo dispone de un selector de tensión, antes de enchufarlo a la red eléctrica, asegúrese de que el valor seleccionado coincide con la tensión de suministro. Si el enchufe o el adaptador de corriente no encajan en la toma eléctrica, consulte a un electricista.
25. Asegúrese de que el cable eléctrico no está pinzado. Evite que el cable resulte pellizcado, sobre todo en los extremos de conexión al equipo y en la toma eléctrica.
26. Al conectar el equipo, asegúrese de que el cable eléctrico o el adaptador de corriente estén siempre accesibles. Desconecte el equipo de la toma de corriente cuando no esté en uso o antes de limpiarlo. Para ello, desconecte el cable eléctrico y el adaptador de corriente del conector del equipo en vez de desenchufar el cable de la toma eléctrica. No tocar el cable eléctrico ni el adaptador de corriente con las manos húmedas.
27. No encienda y apague el equipo en cortos intervalos de tiempo, ya que se reduce así la vida útil del sistema.
28. NOTA IMPORTANTE: Sustituya los fusibles únicamente por otros del mismo tipo y de las mismas características. Si el fusible se funde continuamente, póngase en contacto con un servicio técnico autorizado.
29. Para desconectar completamente el equipo de la tensión eléctrica, desenchufe el cable eléctrico o el adaptador de corriente de la toma eléctrica.
30. Si el equipo dispone de un enchufe eléctrico Volex, deberá desbloquearse el Volex del equipo para desenchufarlo. Esto implica que un tirón en el cable eléctrico puede desplazar el equipo y provocar daños personales o materiales. Por tanto, asegúrese de instalar los cables con sumo cuidado.
31. Si es probable que caiga un rayo por una tormenta eléctrica o si no va a emplear el equipo durante mucho tiempo, desenchufe el cable eléctrico y el adaptador de corriente.



### ATENCIÓN:

Para evitar el riesgo de descarga eléctrica, no retire la tapa. El equipo no contiene elementos que el usuario pueda reparar o sustituir. Para cualquier tarea de mantenimiento o reparación, acuda a un técnico cualificado.



El símbolo de rayo dentro de un triángulo equilátero advierte al usuario de la presencia de tensiones peligrosas sin aislamiento dentro del equipo que pueden causar una descarga eléctrica.



El símbolo de exclamación dentro de un triángulo equilátero advierte al usuario de la existencia de importantes instrucciones de uso y mantenimiento.

### ADVERTENCIA ¡ALTO VOLUMEN!

Este equipo se destina a un uso profesional. Por consiguiente, si se aplica a un uso comercial, estará sujeto a las normas y reglamentos de la Asociación para la prevención de accidentes de su sector profesional. Como fabricante, Adam Hall tiene la obligación de informar formalmente a los usuarios de la existencia de posibles riesgos para la salud.

Daños auditivos por exposición prolongada a un nivel SPL alto: este equipo puede generar fácilmente un nivel de presión sonora (SPL) lo suficientemente elevado como para causar daños auditivos permanentes a los artistas, el personal de producción y el público. Deben tomarse precauciones para evitar la exposición prolongada a un SPL de más de 90 dB.



Para evitar posibles daños auditivos, evite la exposición a volúmenes altos durante un tiempo prolongado.

Un volumen alto, incluso durante un breve espacio de tiempo, puede provocar pérdida de audición. Mantenga siempre el volumen a un nivel que le resulte agradable.

## PL ŚRODKI OSTROŻNOŚCI

1. Należy dokładnie przeczytać niniejszą instrukcję.
2. Wszystkie informacje i instrukcje przechowywać w bezpiecznym miejscu.
3. Należy przestrzegać zaleceń.
4. Należy przestrzegać wszystkich wskazówek ostrzegawczych. Nie wolno usuwać wskazówek bezpieczeństwa ani innych informacji znajdujących się na urządzeniu.
5. Używać urządzenia wyłącznie w sposób zgodny z jego przeznaczeniem.
6. Stosować wyłącznie stabilne i pasujące stały, ew. elementy mocujące (w przypadku instalacji stałych). Należy zadbać o prawidłową instalację uchwyty ścienne i ich odpowiednie zabezpieczenie. Zapewnić bezpieczną instalację urządzenia i upewnić się, że urządzenie nie spadnie.
7. Podczas instalacji przestrzegać obowiązujących w danym kraju przepisów bezpieczeństwa.
8. Urządzenie instalować i eksploatować z dala od grzejników, zasobników ciepła, pieców i innych źródeł ciepła. Zadbać o zainstalowanie urządzenia w taki sposób, aby zawsze było ono wystarczająco chłodzone i nie mogło ulec przegrzaniu.
9. Nie umieszczać na urządzeniu źródeł zapłonu, takich jak np. palące się świece.
10. Nie wolno blokować szczelin wentylacyjnych.
11. Urządzenie zostało zaprojektowane wyłącznie do użytku w pomieszczeniach. Nie używać urządzenia w bezpośrednim sąsiedztwie wody (nie dotyczy specjalnych urządzeń do stosowania na zewnątrz – w takim przypadku należy przestrzegać podanych poniżej wskazówek specjalnych). Urządzenie nie może mieć kontaktu z palnymi materiałami, płynami ani gazami.
12. Zabezpieczyć urządzenie przed wniknięciem kapiącej lub pryskającej wody. Nie wolno stawiać na urządzeniu pojemników napełnionych płynami, takich jak wazon czy naczynia z piciem.
13. Należy zadbać o to, aby do urządzenia nie wpadały żadne przedmioty.
14. Urządzenie można eksploatować tylko przy użyciu akcesoriów zalecanych i przewidzianych przez producenta.
15. Nie otwierać urządzenia ani nie dokonywać w nim zmian.
16. Po podłączeniu urządzenia sprawdzić wszystkie ciągi kablowe, aby zapobiec szkodom lub wypadkom np. w wyniku potknięcia.
17. Podczas transportu zadbać o to, aby urządzenie nie upadło, gdyż może to spowodować uszkodzenie mienia i obrażenia ciała.
18. Jeśli urządzenie nie działa prawidłowo, do jego wnętrza dostały się płyny lub przedmioty lub jeśli urządzenie zostało uszkodzone w inny sposób, należy je natychmiast wyłączyć i odłączyć od gniazda sieciowego (jeśli urządzenie jest aktywne). Naprawę takiego urządzenia może wykonać tylko autoryzowany personel specjalistyczny.
19. Do czyszczenia urządzenia stosować suchą ściereczkę.
20. Przestrzegać obowiązujących w danym kraju przepisów dotyczących usuwania odpadów. Podczas utylizacji opakowania oddzielić tworzywo sztuczne od papieru i tektury.
21. Worki z tworzywa sztucznego należy przechowywać w miejscu niedostępnym dla dzieci.

### DOTYCZY URZĄDZEŃ Z ZASILANIEM SIECIOWYM:

22. UWAGA: jeśli kabel sieciowy urządzenia jest wyposażony w zestyk ochronny, należy go podłączyć do gniazda z przewodem uziemiającym. Nigdy nie wolno dezaktywować przewodu uziemiającego kabla sieciowego.
23. Nie włączać urządzenia bezpośrednio po narażeniu go na silne wahania temperatury (np. po transporcie). Wilgoć i skropliny mogą uszkodzić urządzenie. Włączyć urządzenie dopiero wtedy, gdy osiągnie temperaturę pokojową.
24. Przed podłączeniem urządzenia do gniazda elektrycznego należy sprawdzić, czy napięcie i częstotliwość sieci elektrycznej odpowiada wartościom podanym na urządzeniu. Jeśli urządzenie jest wyposażone w przelącznik napięcia, należy podłączyć je do gniazda tylko wówczas, gdy wartości urządzenia odpowiadają wartościom sieci elektrycznej. Jeśli dołączony kabel sieciowy lub dołączony adapter sieciowy nie pasuje do gniazda elektrycznego, należy skontaktować się z elektrykiem.
25. Nie stawiać na kablu sieciowym. Należy zadbać o to, aby kable przewodzące napięcie nie były zagięte przy gnieździe sieciowym, przy adapterze sieciowym ani przy gnieździe urządzenia.
26. Przy podłączaniu urządzenia zawsze należy zadbać o to, aby kabel sieciowy lub adapter sieciowy był zawsze łatwo dostępny. Odłączyć urządzenie od źródła zasilania, gdy nie jest ono używane lub gdy ma zostać poddane czyszczeniu. Zawsze należy wyjmować kabel sieciowy i adapter sieciowy z gniazda, chwytając za wtyczkę lub adapter, a nie za kabel. Nigdy nie dotykać kabla sieciowego i adaptera sieciowego mokrymi dłońmi.
27. W miarę możliwości nie włączać i wyłączać urządzenia w krótkich odstępach czasu, gdyż może to mieć negatywny wpływ na jego żywotność.
28. WAŻNA INFORMACJA: bezpieczniki należy wymieniać wyłącznie na bezpieczniki tego samego typu i o takich samych wartościach. Jeśli bezpiecznik stale się przepala, należy skontaktować się z autoryzowanym centrum serwisowym.
29. Aby całkowicie odłączyć urządzenie od sieci, należy wyjąć kabel sieciowy lub adapter sieciowy z gniazda.
30. Jeśli urządzenie jest wyposażone w przyłącze sieciowe Volex, konieczne jest odblokowanie odpowiedniej wtyczki urządzenia Volex, zanim będzie możliwe jej odłączenie. Oznacza to także, iż w wyniku pociągnięcia za kabel urządzenie może się przesunąć i spaść, co może spowodować obrażenia ciała i/lub inne szkody, dlatego ważne jest, aby przewody były odpowiednio poprowadzone.
31. W przypadku zagrożenia uderzeniem pioruna lub jeśli urządzenie przez dłuższy czas nie jest używane, należy wyjąć kabel sieciowy i adapter sieciowy z gniazda.



### UWAGA:

Nigdy nie zdejmować pokrywy, gdyż grozi to porażeniem prądem. We wnętrzu urządzenia nie ma żadnych części, które mogłyby zostać naprawione bądź poddane czynnościom konserwacyjnym przez użytkownika. Czynności konserwacyjne i naprawy może przeprowadzać wyłącznie wykwalifikowany personel serwisowy.



Trójkąt równoboczny z symbolem błyskawicy sygnalizuje niez izolowane, niebezpieczne napięcie we wnętrzu urządzenia, które może spowodować porażenie prądem.



Trójkąt równoboczny z wykrzyknikiem oznacza ważne wskazówki dotyczące obsługi i konserwacji.

## UWAGA NA WYSOKI POZIOM GŁOŚNOŚCI PRODUKTÓW AUDIO!

To urządzenie przewidziane jest do profesjonalnych zastosowań. Komercyjne stosowanie tego urządzenia podlega obowiązującym w danym kraju przepisom i wytycznym dotyczącym zapobiegania wypadkom. Firma Adam Hall jest jako producent zobowiązana do wyraźnego informowania o potencjalnym zagrożeniu dla zdrowia. Utrata słuchu w wyniku wysokiego poziomu głośności i długotrwałego narażenia: podczas stosowania tego produktu może powstać wysoki poziom ciśnienia akustycznego (SPL), który może doprowadzić do nieodwracalnego uszkodzenia słuchu u artystów, pracowników i widzów. Należy unikać długotrwałego narażenia na wysoki poziom głośności powyżej 90 dB.



Aby zapobiec ewentualnemu uszkodzeniu słuchu, unikać słuchania przy dużym poziomie głośności przez dłuższy czas. Głośny dźwięk może prowadzić do uszkodzenia słuchu nawet przy krótkim okresie oddziaływania. Głośność należy zawsze utrzymywać na przyjemnym dla ucha poziomie.

## II MISURE PRECAUZIONALI

1. Lesen S1. Leggere attentamente il presente manuale di istruzioni.
2. Conservare tutte le indicazioni e le istruzioni in un luogo sicuro.
3. Seguire le istruzioni.
4. Rispettare tutte le avvertenze. Non rimuovere dal dispositivo le indicazioni sulla sicurezza o altre informazioni.
5. Utilizzare il dispositivo solo nei modi previsti dal manuale.
6. Utilizzare esclusivamente stativi e fissaggi stabili e adatti (per installazioni fisse). Verificare che i supporti a parete siano installati e fissati a regola d'arte. Verificare che il dispositivo sia installato in modo stabile e non possa cadere.
7. Durante l'installazione, osservare le normative sulla sicurezza in vigore nel proprio Paese.
8. Non installare né azionare il dispositivo in prossimità di radiatori, accumulatori termici, stufe o altre fonti di calore. Accertarsi che il dispositivo sia sempre installato in modo che venga raffreddato a sufficienza e non possa surriscaldarsi.
9. Non appoggiare sul dispositivo fonti di combustione, quali candele accese.
10. Le fessure di areazione non devono essere bloccate.
11. Il dispositivo è destinato all'impiego esclusivamente in ambienti chiusi; non deve essere utilizzato nelle immediate vicinanze di acqua (questo punto non interessa i dispositivi specifici per l'esterno, per i quali valgono le indicazioni speciali riportate di seguito). Non portare mai il dispositivo a contatto con materiali, liquidi o gas infiammabili.
12. Accertarsi che all'interno del dispositivo non possa penetrare acqua per gocciolamento o spruzzo. Non collocare sul dispositivo oggetti contenenti liquidi, quali vasi, tazze o bicchieri.
13. Assicurarsi che non sia possibile la caduta di oggetti nel dispositivo.
14. Azionare il dispositivo esclusivamente con gli accessori appositamente consigliati e previsti dal produttore.
15. Non aprire né modificare il dispositivo.
16. Una volta collegato il dispositivo, verificare tutti i cavi per evitare danni o incidenti, ad esempio per inciampo.
17. Durante il trasporto, assicurarsi che il dispositivo non possa cadere e causare possibili danni a cose e/o persone.
18. Se il dispositivo non funzionasse più correttamente, vi fosse caduto sopra del liquido o un oggetto o fosse stato danneggiato in altro modo, spegnerlo immediatamente e staccare la spina (se si tratta di un dispositivo attivo). La riparazione del dispositivo deve essere affidata esclusivamente a personale qualificato autorizzato.
19. Per la pulizia del dispositivo utilizzare un panno pulito.
20. Rispettare le leggi sullo smaltimento in vigore nel Paese di installazione. Al momento di smaltire l'imballo, separare la plastica dalla carta e dal cartone.
21. I sacchetti di plastica devono essere tenuti lontani dalla portata dei bambini.

## DISPOSITIVI CON ALLACCIAMENTO DI RETE:

22. ATTENZIONE: se il cavo di rete è dotato di contatto di protezione, deve essere collegato a una presa di rete con messa a terra. Non disattivare mai la connessione di messa a terra di un cavo di rete.
23. Non accendere il dispositivo subito dopo essere stato sottoposto a forti variazioni di temperatura (ad esempio dopo il trasporto). Umidità e condensa potrebbero danneggiare il dispositivo. Accendere il dispositivo solo dopo che ha raggiunto la temperatura ambiente.
24. Prima di collegare il dispositivo alla presa, controllare innanzitutto se la tensione e la frequenza della rete elettrica coincidono con i valori indicati sul dispositivo stesso. Nel caso di dispositivo munito di selettore di tensione, collegarlo alla presa unicamente se i valori del dispositivo coincidono con quelli della rete elettrica. Se il cavo di rete o l'adattatore di rete forniti in dotazione non sono compatibili con la presa, rivolgersi a un elettricista.
25. Non calpestare il cavo di rete. Accertarsi che i cavi sotto tensione, in particolare della presa di rete o dell'adattatore di rete, non vengano pizzicati.
26. Durante il cablaggio del dispositivo, verificare sempre che il cavo di rete e l'adattatore di rete siano costantemente accessibili. Staccare sempre il dispositivo dall'alimentazione di rete quando non è utilizzato o durante la pulizia. Per staccare dalla presa il cavo di rete e l'adattatore di rete, tirare sempre dalla spina o dall'adattatore e non dal cavo. Non toccare mai il cavo di alimentazione e l'alimentatore con le mani umide.
27. Evitare per quanto possibile di accendere e spegnere velocemente il dispositivo per non pregiudicarne la durata.
28. NOTA IMPORTANTE: Sostituire i fusibili esclusivamente con fusibili dello stesso tipo e valore. Se un fusibile continua a saltare, rivolgersi a un centro di assistenza autorizzato.
29. Per staccare completamente il dispositivo dalla rete elettrica, rimuovere il cavo di rete o l'adattatore di rete dalla presa.
30. Per staccare un dispositivo provvisto di presa Volex, è prima necessario sbloccare la relativa spina Volex del dispositivo stesso. Tirando il cavo di rete, però, il dispositivo potrebbe spostarsi e cadere, provocando danni alle persone o di altro genere. Prestare quindi la più scrupolosa attenzione durante la posa dei cavi.
31. In caso di pericolo di caduta di fulmine, o se il dispositivo rimane inutilizzato a lungo, staccare sempre il cavo di rete e l'adattatore di rete dalla presa.



**CAUTION**  
RISK OF ELECTRIC SHOCK  
DO NOT OPEN

## ATTENZIONE:

Non togliere mai il coperchio di protezione perché sussiste il pericolo di scosse elettriche. L'interno del dispositivo non contiene parti che possono essere riparate o sottoposte a manutenzione da parte dell'utente. Per gli interventi di manutenzione e di riparazione rivolgersi esclusivamente a personale qualificato.





Il triangolo equilatero con il simbolo del lampo segnala la presenza di tensioni pericolose non isolate all'interno dell'apparecchio che possono causare scosse elettriche.



Il triangolo equilatero con punto esclamativo segnala la presenza di importanti informazioni relative all'uso e alla manutenzione.

#### ATTENZIONE: ELEVATI LIVELLI SONORI NEI PRODOTTI AUDIO!

Questo dispositivo è destinato a uso professionale. Di conseguenza, se viene destinato ad un uso commerciale, sarà soggetto alle norme e ai regolamenti dell'Associazione per la prevenzione di infortuni del rispettivo settore professionale. In qualità di produttore, Adam Hall è tenuto per legge a informare espressamente gli utenti degli eventuali rischi per la salute.

Danni all'udito provocati da un'esposizione prolungata a un livello SPL elevato: dall'utilizzo di questo prodotto si possono generare elevati livelli di pressione sonora (SPL) che possono provocare danni irreparabili all'udito di artisti, collaboratori e spettatori. Evitare l'esposizione prolungata a livelli sonori elevati, superiori a 90 dB.



Per evitare possibili danni all'udito, evitare l'ascolto ad un volume elevato per periodi prolungati.

L'esposizione al volume elevato può causare danni all'udito anche se è di breve durata. Mantenere sempre il volume ad un livello gradevole.

## SYSTEM COMPONENTS & INSTALLATION / SYSTEMKOMPONENTEN & INSTALLATION / COMPOSANTS DU SYSTÈME & INSTALLATION / COMPONENTES DEL SISTEMA E INSTALACIÓN / ELEMENTY SYSTEMU I INSTALACJA / COMPONENTI DEL SISTEMA E INSTALLAZIONE

**EN** All sets contain the following system components:

**DE** Alle Sets beinhalten folgende Systemteile:

**FR** Les ensembles possèdent tous les éléments communs suivants:

**ES** Cada set incluye los siguientes componentes:

**PL** Wszystkie zestawy zawierają następujące elementy systemowe:

**IT** Tutti i set comprendono i seguenti componenti:

**EN** Receiver

**DE** Empfänger

**FR** Récepteur

**ES** Receptor

**PL** Odbiornik

**IT** Ricevitore

**EN** Audio cable 6.3 mm mono jack to 6.3 mm mono jack

**DE** Audiokabel Klinke 6,3 mm mono auf Klinke 6,3 mm mono

**FR** Câble audio, jack 6,35 mm mono vers jack 6,35 mm mono

**ES** Cable de audio jack de 6,3 mm mono a jack de 6,3 mm mono

**PL** Kabel audio zakończony obustronnie wtykami mono typu jack 6,3 mm

**IT** Cavo audio jack 6,3 mm mono - jack 6,3 mm mono

**EN** AC Adapter

**DE** Netzteil

**FR** Bloc Secteur

**ES** Adaptador de corriente

**PL** Zasilacz sieciowy

**IT** Alimentatore

**EN** Batteries

**DE** Batterien

**FR** Batteries

**ES** Baterías

**PL** Baterie

**IT** Batterie

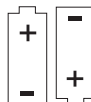
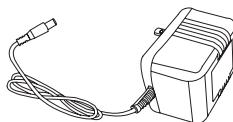
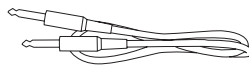
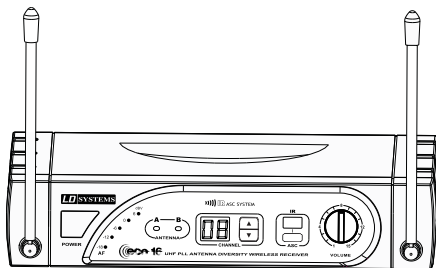

- EN** Additionally, depending on the set, the following accessories are included:
- DE** Zusätzlich sind je nach Set folgende Zubehörteile enthalten:
- FR** Chaque ensemble possède de plus des éléments différents, comme suit:
- ES** Además, en función del set podrán incluirse los siguientes componentes:
- PL** Wszystkie zestawy zawierają następujące elementy systemowe:
- IT** A seconda del set scelto possono essere compresi anche i seguenti accessori:

#### LDWSEC0BPH

- EN** ECO Set with belt pack and headset.
- DE** ECO Set mit Beltpack und Headset.
- FR** ECO Set avec émetteur de poche et micro serre-tête.
- ES** Set ECO con petaca y auriculares.
- PL** Zestaw ECO z nadajnikiem Belt Pack i zestawem słuchawkowym.
- IT** Set ECO con belt pack e cuffie.

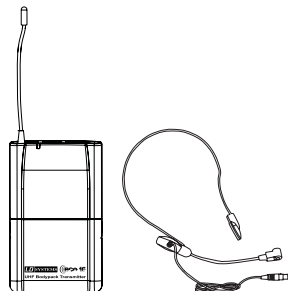

#### LDWSEC0HHD

- EN** ECO Set with dynamic handheld microphone.
- DE** ECO Set mit dynamischem Handmikrofon.
- FR** ECO Set avec émetteur à main, capsule dynamique.
- ES** Set ECO con micrófono dinámico de mano.
- PL** Zestaw ECO z ręcznym mikrofonem dynamicznym.
- IT** Set ECO con microfono a mano dinamico.

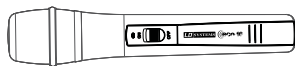

#### LDWSEC016BPG

- EN** 6,3 mm Jack to mini 3-pin guitar cable.
- DE** ECO Set mit Gitarrenkabel Klinke 6,3 mm mono auf mini XLR.
- FR** ECO Set avec Câble pour guitare, jack 6,35 mm mono vers mini-XLR.
- ES** Set ECO con Cable de guitarra de jack de 6,3 mm mono a Mini XLR.
- PL** Zestaw ECO z kabel gitarowy wtykiem mono typu jack 6,3 mm i wtykiem mini XLR.
- IT** Set ECO con cavo per chitarra jack da 6,3 mm mono - mini XLR.

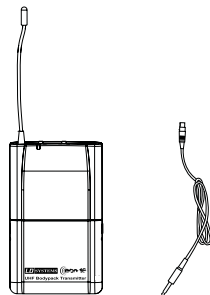

## LD WSEC016 RECEIVER / LD WSEC016 EMPFÄNGER / RÉCEPTEUR LD WSEC016 / RECEPTOR LD WSEC016 / ODBIORNIK LD WSEC016 / RICEVITORE LD WSEC016

### BACK PANEL / RÜCKSEITE / FACE AVANT / PANEL ANTERIOR / STRONA PRZEDNIA / PANNELLO FRONTALE

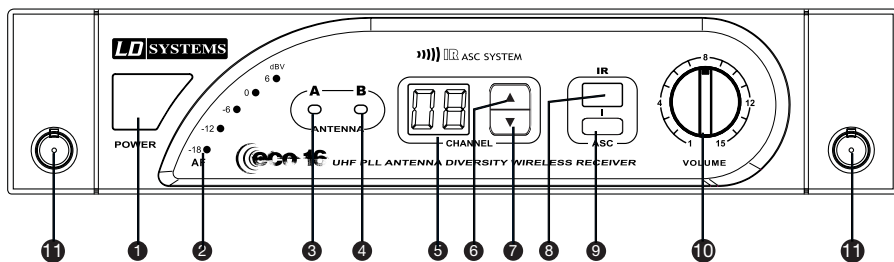

#### 1 ON/OFF SWITCH / ON/OFF-SCHALTER / INTERRUPTEUR ON/OFF / INTERRUPTOR DE ENCENDIDO/APAGADO / WŁĄCZNIK/WYŁĄCZNIK GŁÓWNY / INTERRUTTORE ON/OFF

- EN** Press and hold for 1 second to turn on or off.
- DE** Eine Sekunde lang gedrückt halten.
- FR** Maintenez enfoncée la touche pendant au moins 1 seconde pour allumer ou éteindre l'émetteur à main.

**ES** Pulse y mantenga pulsado durante 1 segundo para encender o apagar.

**PL** Wciśnij i przytrzymaj przez 1 sekundę, aby włączyć lub wyłączyć urządzenie.

**IT** Tenere premuto per 1 secondo per accendere e spegnere il microfono.

**2** **5 SEGMENT AUDIO LEVEL METER / AUDIO PEGELANZEIGE 5 SEGMENTE / INDICATEUR DE NIVEAU AUDIO 5 SEGMENTS / VÚMETRO DE 5 SEGMENTOS / 5-SEGMENTOWY WSKAŹNIK POZIOMU SYGNAŁU AUDIO / INDICATORE DI LIVELLO AUDIO A 5 SEGMENTI**

**3** **CHANNEL A ANTENNA INDICATOR LED / ANTENNE A LED ANZEIGE / INDICATEUR LED ANTENNE CANAL A / LED INDICADOR ANTENA A / WSKAŹNIK LED KANAŁU ANTENY A / LED INDICATORE ANTENNA CANALE A**

**4** **CHANNEL B ANTENNA INDICATOR LED / ANTENNE B LED ANZEIGE / INDICATEUR LED ANTENNE CANAL B / LED INDICADOR ANTENA B / WSKAŹNIK LED KANAŁU ANTENY B / LED INDICATORE ANTENNA CANALE B**

**5** **CHANNEL NUMBER DISPLAY / ANZEIGE KANALNUMMER / INDICATEUR NUMÉRO CANAL / NÚMERO DE CANAL / WYŚWIETLACZ NUMERU KANAŁU / DISPLAY DEL NUMERO DI CANALE**

**6** **CHANNEL DOWN BUTTON / NÄCHSTER KANAL / TOUCHE CANAL / BOTÓN PARA BAJAR CANAL / PRZYCISK PRZEŁĄCZENIA KANAŁU NA NIŻSZY / PULSANTE CANALE SUCCESSIVO**

**7** **CHANNEL UP BUTTON / VORHERIGER KANAL / TOUCHE CANAL / BOTÓN PARA SUBIR CANAL / PRZYCISK PRZEŁĄCZENIA KANAŁU NA WYŻSZY / PULSANTE CANALE PRECEDENTE**

**8** **IR WINDOW / IR (SYNC) FENSTER / PORT IR / RECEPTOR DE INFRARROJOS / OKIENKO PODCZERWIENI / FINESTRA IR**

**9** **CHANNEL SYNCHRONIZING BUTTON / KANAL SYNC KNOPF / TOUCHE DE SYNCHRONISATION DE CANAUX / BOTÓN PARA SINCRONIZAR CANALES / PRZYCISK SYNCHRONIZACJI KANAŁU / PULSANTE SINCRONIZZAZIONE CANALE**

**EN** Hold Transmitter in front of the Receiver with both infrared ports in eye contact. Press this button to complete the synchronizing.

**DE** Drücken Sie hier um eine Infrarotverbindung zwischen Sender und Empfänger herzustellen.

**FR** Tenez l'émetteur en face du récepteur, les ports infrarouges des deux appareils se trouvant en contact visuel direct. Appuyez ensuite sur cette touche pour lancer la procédure de synchronisation.

**ES** Mantenga el receptor frente al transmisor de tal forma que haya visión directa entre sus dos puertos de infrarrojos. Pulse este botón para realizar la sincronización.

**PL** Przytrzymaj nadajnik przed odbiornikiem w taki sposób, aby porty podczerwieni znalazły się naprzeciwko siebie. Wciśnij przycisk, aby zakończyć synchronizację.

**IT** Posizionare il trasmettitore di fronte al ricevitore facendo attenzione che le due porte ad infrarossi siano in contatto visivo. Premere questo pulsante per completare la sincronizzazione.

**10** **AUDIO OUTPUT LEVEL CONTROL BUTTON / AUSGANGS-LAUTSTÄRKEREGELUNG / POTENTIOMÈTRE DE RÉGLAGE DE NIVEAU DE LA SORTIE AUDIO / BOTÓN PARA CONTROLAR EL NIVEL DE SALIDA DE AUDIO / PRZYCISK KONTROLI POZIOMU WYJŚCIOWEGO SYGNAŁU AUDIO / MANOPOLA DI CONTROLLO DEL LIVELLO AUDIO IN USCITA**

**EN** Turn right to increase volume, turn left to decrease volume.

**DE** Nach links drehen, leiser, nach rechts lauter.

**FR** Tournez ce potentiomètre vers la droite pour monter le niveau, vers la gauche pour le baisser.

**ES** Gire a la derecha para aumentar el nivel; gire a la izquierda para bajarlo.

**PL** Obrót w prawo zwiększa głośność, a w lewo ją zmniejsza.

**IT** Ruotare verso destra per aumentare il volume e verso sinistra per diminuirlo.

**11** **ANTENNAS / ANTENNEN / ANTENNES / ANTENAS / ANTENY / ANTENNE**

# REAR PANEL / RÜCKSEITE / PANNEAU ARRIÈRE / PANEL POSTERIOR / TYLNA STRONA / PANNELLO POSTERIORE

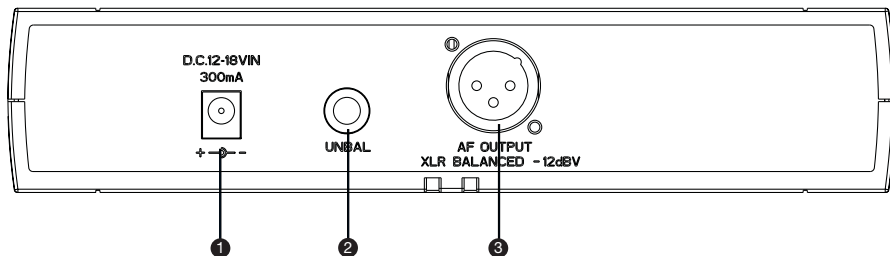

**1 DC POWER ADAPTER SOCKET / AC NETZADAPTER ANSCHLUSS / EMBASE POUR TENSION CONTINUE (ADAPTATEUR SECTEUR) / TOMA PARA EL ADAPTADOR DE CORRIENTE / GNIAZDO PODŁĄCZANIA ZASILACZA DC / PRESA ALIMENTATORE DC**

**2 6.3 MM UNBALANCED JACK OUTPUT / 6.3 MM UNSYMMETRISCHER KLINKENAUSGANG / SORTIE ASYMÉTRIQUE SUR JACK 6,35 MM / SALIDA NO BALANCEADA POR JACK DE 6,3 MM / WYŚCIE KABLA NIESYMETRYCZNEGO JACK 6,3 MM / USCITA XLR BILANCIATA**

**3 XLR BALANCED OUTPUT / SYMMETRISCHER XLR AUSGANG / SORTIE SYMÉTRIQUE SUR CONNECTEUR XLR / SALIDA BALANCEADA POR XLR / WYŚCIE KABLA SYMETRYCZNEGO XLR / USCITA JACK DA 6,3 MM SBILANCIATA**

## **EN THE RECEIVER FEATURES THE PILOT TONE FUNCTION**

The pilot tone protects against interference due to RF signals from other units. The transmitter adds an inaudible signal, known as the pilot tone, to the transmitted signal. The receiver detects and evaluates the pilot tone, and is thus able to identify the signal of the matching transmitter and mute all others.

## **DE DER EMPFÄNGER VERFÜGT ÜBER EINEN PILOT-TON-SQUELCH FUNKTION**

Die Pilot-Ton-Einrichtung schützt eine drahtlose Mikrofonanlage vor Einstreuungen unerwünschter Signale, beispielsweise die von anderen Funkanlagen. Der Sender fügt dem eigentlich zu übertragenden Signal ein zweites, unhörbares Signal, den Pilot-Ton, hinzu. Der Empfänger identifiziert diesen als den übereinstimmenden Pilot-Ton und gibt das dazugehörige Signal frei. Alle anderen Signale bleiben gemuted.

## **FR LE RÉCEPTEUR INTÈGRE LA FONCTION DE SQUELCH PAR SIGNAL PILOTE (PILOT TONE)**

La technologie de synchronisation par signal pilote protège des interférences occasionnées par des signaux HF provenant d'autres appareils. L'émetteur superpose un signal inaudible, la fréquence pilote, au signal audio transmis. Le récepteur détecte et évalue cette fréquence pilote, ce qui lui permet d'identifier le signal de l'émetteur correspondant et de couper (Mute) tous les autres.

## **ES FUNCIÓN DE TONO PILOTO DEL RECEPTOR**

El tono piloto evita las interferencias ocasionadas por las señales de otros equipos similares. El transmisor añade una señal inaudible, conocida como tono piloto, a la señal transmitida. El receptor detecta el tono piloto, y puede identificar la señal de la emisora correcta y cancelar el resto de transmisores.

## **PL ODBIORNIK DYSPONUJE FUNKCJĄ TONU PILOTUJĄCEGO**

Ton pilotujący zapobiega powstawaniu zakłóceń powodowanych przez sygnały RF, emitowane przez inne urządzenia. Nadajnik, wraz z przekazywanym sygnałem, przesyła niesłyszalny sygnał zwany tonem pilotującym. Odbiornik wyszukuje i ocenia ton pilotujący, będąc tym samym zdolnym do identyfikacji sygnału przypisanego nadajnika i wyciszenia innych sygnałów.

## **IT IL RICEVITORE DISPONE DELLA FUNZIONE TONO PILOTA**

Il tono pilota permette di proteggere il microfono dalle interferenze provocate dai segnali RF provenienti da altre unità. Il trasmettitore aggiunge al segnale trasmesso un segnale non percepito conosciuto come tono pilota. Il ricevitore riceve e analizza il tono pilota identificando così il segnale del trasmettitore corrispondente ed escludendo tutti gli altri segnali.

# HANDHELD TRANSMITTER / HANDSENDER / ÉMETTEUR À MAIN / MICRÓFONO DE MANO TRANSMISOR / NADAJNIK RĘCZNY / TRASMETTITORE A MANO

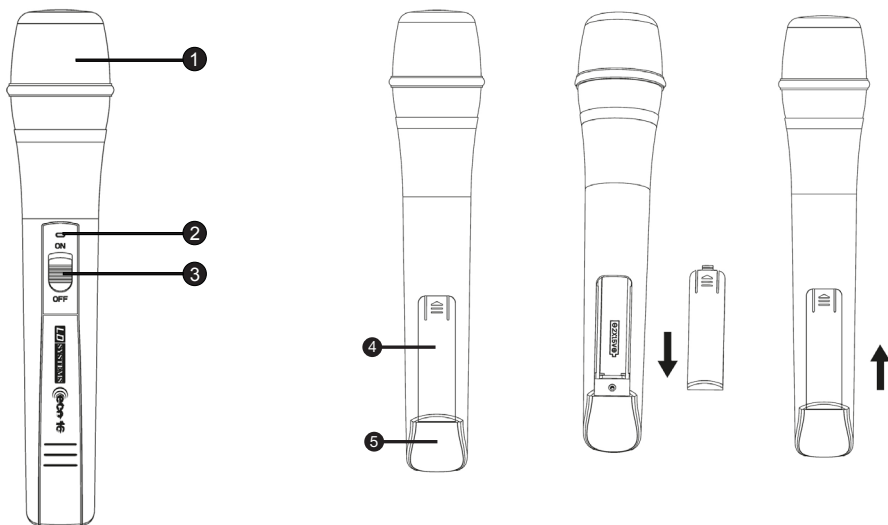

**1 MICROPHONE HEAD GRILLE / MIKROFONKOPF / GRILLE DE PROTECTION DE LA CAPSULE DU MICROPHONE / REJILLA DEL MICRÓFONO / GŁÓWKA MIKROFONU / GRIGLIA DELLA TESTA DEL MICROFONO**

**2 POWER/BATTERY STATUS INDICATOR / POWER/BATTERIE STATUS INDIKATOR / INDICATEUR POWER/ÉTAT DES PILES / INDICADOR DE ENCENDIDO/ESTADO DE LA BATERÍA / WSKAŹNIK STANU ZASILANIA/BATERII / SPIA DI STATO BATTERIA/ALIMENTAZIONE**

**EN** Red LED lights up when the battery is low, Green LED lights up when the power is on and the battery status is okay.

**DE** Rote LED leuchtet, wenn die Batterie schwach ist. Grüne LED leuchtet, wenn das Mikrofon eingeschaltet ist und der Batterie-Status ok ist.

**FR** Cette LED s'allume en rouge lorsque la pile est à remplacer. Elle s'allume en vert lorsque l'émetteur à main est sous tension et que les piles sont en bon état.

**ES** El LED se ilumina en color rojo cuando la batería está descargada; se ilumina en color verde cuando el equipo está encendido y el estado de la batería es correcto.

**PL** Kiedy poziom naładowania baterii jest niski, zapala się czerwona dioda LED. Zielona dioda LED zapala się, gdy urządzenie jest włączone, a poziom naładowania baterii jest dobry.

**IT** Il led rosso si accende quando la batteria è scarica, il led verde si accende quando il dispositivo è acceso e la batteria è carica.

**3 POWER SWITCH / POWER SCHALTER / INTERRUPTEUR MARCHE/ARRÊT (POWER) / INTERRUPTOR DE ENCENDIDO / PRZELĄCZNIK ZASILANIA / INTERRUTTORE GENERALE**

**4 BATTERY COVER / BATTERIEABDECKUNG / CAPOT COMPARTIMENT PILES / TAPA DEL COMPARTIMENTO DE BATERÍAS / POKRYWA BATERII / COPERCHIO BATTERIA**

**5 IR WINDOW / INFRAROT SCHNITTSTELLE / PORT IR / RECEPTOR DE INFRARROJOS / OKIENKO PODCZERWIENI / FINESTRA IR**

**CHANGING BATTERIES / BATTERIEWECHSEL / REMPLACEMENT DES PILES / SUSTITUCIÓN DE LAS BATERÍAS / YMIANA BATERII / CHANGING BATTERIES:**

**EN** Red LED ligThe operating time of the batteries (alkaline) is approx. 10-12 hours. Change the batteries as soon as the red LED blinks.

**DE** Die Betriebsdauer der Batterie (Alkaline) beträgt ca. 8 Stunden. Wechseln sie die Batterie sobald die rote LED blinkt.

**FR** La durée de fonctionnement sur piles (alcalines) est d'environ 8 heures. Remplacez les piles dès que la LED se met à clignoter en rouge.

**ES** La duración de unas baterías alcalinas es de 8 horas, aproximadamente. Sustituya las baterías cuando el LED rojo parpadee.

**PL** Czas użytkowania baterii (alkalicznej) wynosi około 8 godzin. Wymienić baterię, gdy czerwona dioda LED zacznie migać.

**IT** The operating time of the batteries (alkaline) is approx. 8 hours. Change the batteries as soon as the red LED blinks.

# BELT PACK TRANSMITTER / BELT PACK SENDER / ÉMETTEUR DE POCHE / PETACA / NADAJNIK TYPU BELT PACK / TRASMETTITORE BELT PACK / PRZEŁĄCZNIK WZMACNIANIA I WYCISZANIA SYGNAŁU / INTERRUPTORE DI REGOLAZIONE DEL GUADAGNO E MUTE

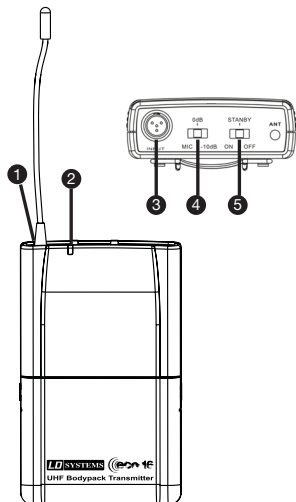

## 1 ANTENNA / ANTENNE / ANTENA

## 2 BATTERY STATUS INDICATOR / BATTERIE STATUS INDIKATOR / INDICATEUR ÉTAT DES PILES / INDICADOR DE ESTADO DE LA BATERÍA / WSKAŹNIK STANU BATERII / SPIA DI STATO BATERIA

**EN** Red LED lights up when the battery is low, Green LED lights up when the power is on and the battery status is okay.

**DE** Rote LED leuchtet, wenn die Batterie schwach ist. Grüne LED leuchtet, wenn das Mikrofon eingeschaltet ist und der Batterie-Status ok ist.

**FR** Cette LED s'allume en rouge lorsque la pile est à remplacer. Elle s'allume en vert lorsque l'émetteur à main est sous tension et que les piles sont en bon état.

**ES** El LED se ilumina en color rojo cuando la batería está descargada; se ilumina en color verde cuando el equipo está encendido y el estado de la batería es correcto.

**PL** Kiedy poziom naładowania baterii jest niski, zapala się czerwona dioda LED. Zielona dioda LED zapala się, gdy urządzenie jest włączone, a poziom naładowania baterii jest dobry.

**IT** Il led rosso si accende quando la batteria è scarica, il led verde si accende quando il dispositivo è acceso e la batteria è carica.

## 3 MINI-XLR INPUT / MINI-XLR EINGANG / ENTRÉE SUR CONNECTEUR MINI-XLR / ENTRADA MINI-XLR / WEJŚCIE MINI-XLR / INGRESSO MINI XLR

## 4 GAIN ADJUSTMENT AND MUTE SWITCH / GAIN REGLER / SÉLECTEUR DE RÉGLAGE DE GAIN ET DE MUTE / AJUSTE DE GANANCIA

**EN** Three gain settings are available:

Mic: microphone

0 dB: Guitar with passive pickups

- 10 dB: Guitar with active pickups

**DE** 3 Gain Settings sind am Belt Pack möglich:

Mic: Mikrofon

0: Gitarre mit passiven Tonabnehmern

-10 dB: Gitarre mit aktiven Tonabnehmern

**FR** Trois valeurs de gain sont disponibles:

Mic : signal au niveau micro

0 dB : Guitare avec micros passifs

- 10 dB : Guitare avec capteurs actifs

**ES** Hay tres ajustes de ganancia:

Mic: micrófono

0 dB: Guitarra con pastillas pasivas

-10 dB: Guitarra con pastillas activas

**PL** Dostępne są trzy ustawienia wzmocnienia:

Mikrofonowe: mikrofon

0 dB Gitara z przetwornikami pasywnymi  
-10 dB Gitara z przetwornikami aktywnymi

**IT** Sono disponibili tre diverse impostazioni del guadagno:

Mic: microfono

0 dB: chitarra con pick-up passivo

- 10 dB: chitarra con pick-up attivi

## **5 ON/OFF/MUTE SWITCH / AN/AUS SCHALTER / INTERRUPTEUR ON/OFF/MUTE / INTERRUPTOR DE ENCENDIDO/APAGADO/MUTE / WŁĄCZNIK/WYŁĄCZNIK/WYCISZENIE / INTERRUPTORE ON/OFF/MUTE**

**EN** Mid position for mute.

**DE** Für Mute, Schalter in Mittelposition.

**FR** Le MUTE correspond à la position médiane de l'interrupteur.

**ES** La posición media para silenciarla.

**PL** Środkowe położenie powoduje wyciszenie.

**IT** Posizione centrale per attivare la funzione mute.

## **WEARING THE BELT PACK TRANSMITTER / TRAGEN DES BELT PACK SENDERS / PORT DE L'ÉMETTEUR DE POCHE / USO DE LA PETACA TRANSMISORA / NOSZENIE NADAJNIKA BELT PACK / COME INDOSSARE IL TRASMETTITORE BELT PACK:**

**EN** Fasten the transmitter to a belt **1** or guitar strap **2**. The most secure way to fasten the transmitter is to press it down all the way so that the belt or strap is completely enclosed by the clip, as in variant **1**

**DE** Befestigen Sie den Sender an einem Gürtel **1** oder Gitarrengurt **2**. Am besten hält der Sender, wenn Sie ihn wie in Variante **1** komplett nach unten drücken, damit der Gurt vom Clip komplett umschlossen ist.

**FR** Accrochez l'émetteur à votre ceinture **1** ou à la sangle de votre guitare **2**. La position optimale du récepteur est celle du premier exemple ci-contre, vers le bas, ceinture ou sangle complètement englobée par la pince. **1**

**ES** La petaca se cuelga del cinturón **1** o de la cinta de la guitarra **2**. Para mejorar el agarre en el caso **1**, se recomienda deslizar el clip de la petaca hasta el fondo.

**PL** Przymocować nadajnik do paska od spodni **1** lub paska od gitary **2**. Nadajnik trzyma się najlepiej, jeśli zostanie maksymalnie nasadzony, jak w wersji **1**, aby zaczep całkowicie obejmował pas.

**IT** Fissare il trasmettitore ad una cintura **1** o alla tracolla della chitarra **2**. Per una migliore stabilità del trasmettitore è preferibile fissarlo come mostrato nella figura **1** infilandolo completamente cosicché la cintura risulti stretta dalla clip.

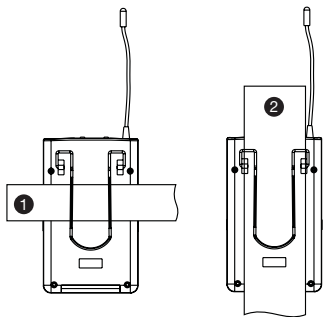

## **CHANGING BATTERIES / BATTERIEWECHSEL / REMPLACEMENT DES PILES / SUSTITUCIÓN DE LAS BATERÍAS / WYMIANA BATERII / SOSTITUZIONE DELLE BATTERIE:**

**EN** Generally, 2 alkaline batteries will last 10-12 hours. If the LED of the battery status indicator is on, the batteries should be replaced immediately.

**DE** In der Regel halten 2 Alkaline Batterien bis zu 10 Stunden. Wenn die LED der Batteriestandsanzeige leuchtet, sollten Sie die Batterien umgehend wechseln.

**FR** De façon générale, les 2 piles alcalines LR06 assurent une autonomie de 8 heures. Lorsque la LED d'état des piles s'allume, nous vous recommandons de remplacer ces dernières sans tarder.

**ES** En general, las dos baterías alcalinas duran hasta 8 horas en funcionamiento. Si se ilumina el LED de nivel de batería, deberá sustituir las baterías inmediatamente.

**PL** 2 baterie alkaliczne starczą z reguły na maksymalnie 8 godzin. Gdy zaświeci się wskaźnik LED stanu baterii, należy je niezwłocznie wymienić.

**IT** La durata media di 2 batterie alcaline è di circa 8 ore. Quando il led della spia di stato delle batterie si accendere procedere immediatamente alla sostituzione delle stesse.

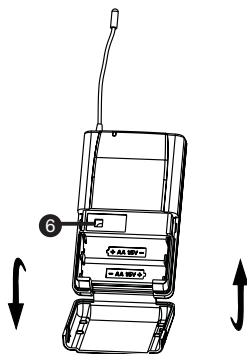

## 6 BATTERY COVER / BATTERIEABDECKUNG / CAPOT COMPARTIMENT PILES / TAPA DEL COMPARTIMENTO DE BATERÍAS / POKRYWA BATERII / COPERCHIO BATTERIA

### TIPS FOR IMPROVING PERFORMANCE / TIPPS ZUR VERBESSERUNG DER PERFORMANCE / ASTUCES POUR AMÉLIORER LES PERFORMANCES / CONSEJOS PARA MEJORAR EL RENDIMIENTO / PORADY W CELU POPRAWIENIA OSIĄGÓW / CONSIGLI PER UN MIGLIORE FUNZIONAMENTO

**EN** • Aim the transmitter directly at the receiver ("line-of-sight" contact between the devices).

• Do not position the receiver near metal objects/surfaces or digital devices (CD players, computers, etc.).

• Position the receiver so that it is not directly in front of a wall and is at least 1 m above the floor.

• Cell phones, bi-directional radio devices, etc. can interfere with the radio link between transmitter and receiver and should not be operated in the vicinity of the transmitter.

**DE** • Richten Sie den Sender direkt auf den Empfänger aus („Sichtkontakt“ zwischen den Geräten).

• Stellen Sie den Empfänger nicht in der Nähe metallener Objekte / Oberflächen oder digitaler Geräte (CD-Player, Computer etc.) auf.

• Positionieren Sie den Empfänger so, dass er sich nicht unmittelbar vor einer Wand und mindestens 1 m über dem Boden befindet.

• Mobiltelefone, bidirektionale Funkgeräte und ähnliches können die Funkverbindung zwischen Sender und Empfänger stören und sollten nicht in der Nähe der Sendeanlage betrieben werden.

**FR** • Orientez l'émetteur directement vers le récepteur (contact visuel entre les deux appareils).

• Ne placez pas le récepteur à proximité d'objets ou de surfaces métalliques, ni d'appareils numériques (lecteur de CD, ordinateur, etc.).

• Ne placez pas le récepteur à proximité directe d'un mur, et veillez à ce qu'il se trouve à au moins à 1 m du sol.

• Les téléphones mobiles, appareils de radio bidirectionnels etc. peuvent perturber la liaison entre l'émetteur et le récepteur ; mieux vaut ne pas les utiliser à proximité de la zone d'émission.

**ES** • Asegúrese de que hay "línea directa" entre el transmisor y el receptor.

• No coloque el receptor cerca de objetos metálicos o dispositivos electrónicos, como reproductores de CD, ordenadores, etc.

• Coloque el receptor de modo que esté alejado de la pared y al menos 1 m por encima del suelo.

• Algunos dispositivos, como los teléfonos móviles o los equipos de radio bidireccionales, pueden causar interferencias entre el transmisor y el receptor, por lo que no se deben utilizar cerca del sistema.

**PL** • Skierować nadajnik bezpośrednio na odbiornik („kontakt wizualny" obu urządzeń).

• Nie stawiać odbiornika blisko metalowych przedmiotów/powierzchni ani urządzeń cyfrowych (odtwarzacz CD, komputer itd.).

• Ustawić odbiornik w taki sposób, aby nie stał bezpośrednio przed ścianą i znajdował się co najmniej 1 m nad podłogą.

• Telefony komórkowe, dwukierunkowe urządzenia radiowe itp. mogą zakłócić połączenie radiowe pomiędzy nadajnikiem a odbiornikiem i nie powinny być używane w pobliżu urządzenia nadawczego.

**IT** • Orientare il trasmettitore verso il ricevitore affinché ci sia "contatto visivo" tra i dispositivi.

• Non posizionare il ricevitore vicino a oggetti/superfici metalliche o vicino ad apparecchi digitali (lettori CD, Computer, etc.).

• Posizionare il ricevitore in modo tale che non sia a stretto contatto con una parete e che sia ad almeno 1 m di altezza dal pavimento.

• Telefoni cellulari, apparecchiature radio bidirezionali o apparecchi simili possono disturbare il collegamento radio tra il trasmettitore e il ricevitore e non devono perciò essere utilizzati vicino al sistema di trasmissione.

### TROUBLESHOOTING / PROBLEMLÖSUNGEN / EN CAS DE PROBLÈME / RESOLUCIÓN DE PROBLEMAS / ROZWIĄZANIA PROBLEMÓW / RISOLUZIONE DEI PROBLEMI



PROBLEM	DISPLAY	SOLUTION
No sound or volume too low	Transmitter: on/off indicator is off	Make certain that the unit is connected correctly.
	"Power" indicator is off	Make certain that the power pack is connected to the receiver correctly.
	Receiver: RF indicator is on	Increase the volume. Increase the gain setting on the transmitter. Check the connections from the receiver to the amplifier or mixer.
	RF indicator is off Transmitter: indicator is on	Do not position the receiver near metal objects. Check whether the transmission path between transmitter and receiver is unobstructed ("line-of-sight" contact). Position the transmitter closer to the receiver. Make certain that the transmitter and the receiver are using the same frequency.
	Transmitter: Battery status light is on	Replace the batteries.
Distortion or unwanted noise	Receiver: RF indicator ON	Remove potential sources of interference such as CD players, computers, digital sources, etc.
Increasing distortion	Transmitter: Battery status light is on	Replace the batteries
Substantial difference in levels in comparison with wired operation with the same source or when other guitars or microphones are used		Adjust the gain setting on the transmitter and the volume on the receiver accordingly.

PROBLEM	ANZEIGE	LÖSUNG
Kein Ton oder Ton zu leise	Sender: On/Off -Anzeige leuchtet nicht	Vergewissern Sie sich, dass das Gerät richtig angeschlossen ist.
	Netzanzeige „Power aus“	Vergewissern Sie sich, dass sie das Netzteil richtig an den Empfänger angeschlossen haben.
	Empfänger: HF-Anzeige leuchtet	Erhöhen Sie die Lautstärke. Erhöhen Sie den Gain-Wert am Sender. Überprüfen Sie die Verkabelung von Empfänger zu Verstärker bzw. Mixer.
	Empfänger: HF-Anzeige aus Sender: Anzeige leuchtet	Positionieren Sie den Empfänger nicht in der Nähe metallener Objekte. Prüfen Sie, ob der Sendeweg zwischen Sender und Empfänger frei ist („Sichtkontakt“). Positionieren Sie den Sender näher am Empfänger. Vergewissern Sie sich, dass Sender und Empfänger auf der gleichen Frequenz arbeiten.
	Sender: Batteriestatusanzeige leuchtet	Wechseln Sie die Batterien.
Verzerrungen oder unerwünschte Nebengeräusche	Empfänger: RF Indicator ON	Entfernen Sie mögliche Interferenzquellen wie CD-Player, Computer, digitale Quellen etc.
Zunehmende Verzerrungen	Sender: Batteriestatusanzeige leuchtet	Wechseln Sie die Batterien
Deutlicher Pegelunterschied gegenüber Kabelgebundenem Betrieb derselben Quelle bzw. beim Einsatz anderer Gitarren oder Mikrofone		Stellen Sie den Gain-Wert am Sender und die Lautstärke am Empfänger entsprechend ein.

PROBLÈME :	INDICATION :	SOLUTION :
Pas de son, ou signal audio de niveau trop faible	Émetteur : L'indicateur On/Off ne s'allume pas.	Vérifiez bien que l'appareil est correctement branché au secteur.
	Indicateur Power éteint.	Vérifiez que vous avez relié correctement le bloc secteur au récepteur.
	Récepteur : Indicateur HF allumé	Montez le son. Augmentez la valeur de gain au niveau de l'émetteur. Vérifiez le parcours du signal du récepteur à l'amplificateur ou à la console.
	Indicateur HF éteint Émetteur : Indicateur allumé	Ne placez pas le récepteur à proximité d'un objet métallique. Vérifiez que l'espace de propagation des ondes est dégagé entre émetteur et récepteur (contact visuel direct). Rapprochez l'émetteur du récepteur. Vérifiez que l'émetteur et le récepteur sont réglés sur une fréquence identique.
Distorsions ou autres bruits parasites indésirables	Émetteur : L'indicateur d'état des piles s'allume	Remplacez les piles.
	Récepteur : Indicateur RF ALLUMÉ	Éloignez les sources potentielles d'interférences, telles que lecteur de CD, ordinateur, source audio numérique, etc.
Distorsions audibles dans le signal	Émetteur : L'indicateur d'état des piles s'allume	Remplacez les piles.
Différence de niveau importante par rapport à une liaison câble sur la même source – ou lors d'un changement de guitare ou de microphone		Réglez correctement, en compensation, la valeur de gain sur l'émetteur et le volume sonore sur le récepteur.

PROBLEMA	INDICACIONES	SOLUCIÓN
No hay audio o es demasiado bajo	Transmisor: el indicador de encendido está apagado	Asegúrese de que el sistema está conectado correctamente.
	El indicador de encendido está apagado	Asegúrese de que el adaptador de corriente está correctamente conectado al receptor.
	Receptor: el indicador de RF está encendido	Suba el volumen. Aumente la ganancia del transmisor. Compruebe las conexiones entre el receptor y el amplificador o mezclador.
	Receptor: el indicador de RF está apagado Transmisor: el LED está encendido	No coloque el receptor cerca de objetos metálicos. Compruebe que no hay obstáculos entre el transmisor y el receptor, es decir, que hay "línea directa". Coloque el transmisor más cerca del receptor. Asegúrese de que el transmisor y el receptor estén en la misma frecuencia.
El audio está distorsionado o viene con ruido	Transmisor: se ilumina el indicador de estado de las baterías	Sustituya las baterías.
	Receptor: se ilumina el indicador de RF	Elimine la posible fuente de interferencia: reproductores de CD, ordenadores, generadores de efectos digitales, etc.
Aumento de la distorsión	Transmisor: se ilumina el indicador de estado de las baterías	Sustituya las baterías
Hay una gran diferencia de nivel cuando la misma fuente de audio se conecta por cable o cuando se utilizan otras guitarras o micrófonos.		Ajuste la ganancia en el transmisor o el nivel de audio en el receptor.

PROBLEM	WSKAZANIE	ROZWIĄZANIE
Brak dźwięku lub dźwięk zbyt cichy	Nadajnik: wskaźnik „On/Off” nie świeci.	Upewnić się, że urządzenie jest prawidłowo podłączone.
	Wskaźnik zasilania sieciowego „Power” nie świeci.	Upewnić się, że zasilacz sieciowy jest prawidłowo podłączony do odbiornika.
	Odbiornik: wskaźnik HF świeci.	Zwiększyć głośność. Zwiększyć wartość wzmocnienia w nadajniku. Sprawdzić połączenia kablowe pomiędzy odbiornikiem a wzmacniaczem bądź mikserem.
	Wskaźnik HF odbiornika nie świeci. Nadajnik: wskaźnik świeci.	Nie ustawiać odbiornika w pobliżu metalowych przedmiotów. Sprawdzić, czy tor nadawania pomiędzy nadajnikiem a odbiornikiem jest wolny („kontakt wizualny”). Postawić nadajnik bliżej odbiornika. Upewnić się, że nadajnik i odbiornik pracują na tej samej częstotliwości.
	Nadajnik: wskaźnik stanu baterii świeci.	Wymienić baterie.
Zniekształcenia lub niepożądane szумы towarzyszące	Odbiornik: wskaźnik RF świeci.	Usunąć możliwe źródła zakłóceń typu: odtwarzacz CD, komputer, cyfrowe źródła sygnałów itd.
Nasilające się zniekształcenia	Nadajnik: wskaźnik stanu baterii świeci.	Wymienić baterie.
Wyraźna różnica poziomów w stosunku do pracy przy podłączeniu tego samego źródła za pomocą kabla bądź zastosowaniu innych gitar lub mikrofonów.		Ustawić odpowiednio wartość wzmocnienia w nadajniku oraz głośność w odbiorniku.

PROBLEMA	SPIE LUMINOSE	SOLUZIONE
Nessun suono o suono troppo basso	Trasmettitore: la spia on/off non si accende.	Assicurarsi che l'apparecchio sia collegato correttamente.
	Spia di rete "Power" spenta.	Assicurarsi che l'alimentatore sia collegato correttamente al ricevitore.
	Ricevitore: spia HF accesa.	Alzare il volume. Alzare il valore di guadagno sul trasmettitore. Controllare i collegamenti tra il ricevitore e l'amplificatore o il mixer.
	Spia HF ricevitore spenta. Trasmettitore: spia accesa.	Non posizionare il ricevitore vicino a oggetti metallici. Verificare che lo spazio di trasmissione tra trasmettitore e ricevitore sia libero ("contatto visivo"). Avvicinare il trasmettitore al ricevitore. Assicurarsi che il trasmettitore e il ricevitore utilizzino la stessa frequenza.
	Trasmettitore: spia di stato delle batterie accesa.	Sostituire le batterie.
Distorsioni o interferenze indesiderate.	Ricevitore: indicatore RF acceso.	Eliminare possibili fonti di interferenza come ad esempio lettori CD, computer, fonti di trasmissione digitali, ecc.
Distorsioni crescenti.	Trasmettitore: spia di stato delle batterie accesa.	Sostituire le batterie.
Netta differenza di intensità quando il collegamento della stessa sorgente avviene tramite cavo o in caso di collegamento di altre chitarre o microfoni.		Impostare il valore di guadagno sul trasmettitore e il volume del ricevitore in modo adeguato.

# SPECIFICATIONS / SPEZIFIKATIONEN / CARACTÉRISTIQUES / ESPECIFICACIONES / SPECYFIKACJA / SPECIFICHE

EN

RECEIVER	LDWSEC016R
Product type:	Receiver
Type:	diversity
Modulation Type:	FM
Transmission frequency range:	LDWSEC016: 863 – 865 MHz LDWSEC016B5: 584 – 607 MHz LDWSEC016B6: 655 – 679 MHz
Channels:	16
Antenna inputs:	2
Antenna connectors:	fixed to housing
Frequency response:	60 - 16.000Hz
Transmission optimization:	pilot tone
THD:	< 1%
Audio output, balanced:	XLR
Audio output, unbalanced:	6.3 mm Jack
Balanced mix output:	- 10dBu
Controls:	Channel down, Power, ASC, Channel up, volume
Indicators:	channel number, 5-Segment Level Meter, antenna A/B
Operating voltage:	12 V DC - 18 V DC (300 mA), External Power Supply
Width:	235mm
Height:	44mm
Depth:	118mm
Weight:	0.4 kg
Accessories included:	power supply, batteries
Other features:	IR frequency synchronisation

BELT PACK TRANSMITTER	LDWSEC016BP
Product type:	Pocket transmitter
Transmission frequency range:	LDWSEC016: 863 – 865 MHz LDWSEC016B5: 584 – 607 MHz LDWSEC016B6: 655 – 679 MHz
Channels:	16
Inputs:	Mini-XLR (3-pin) with phantom power (for headset)
Frequency response:	60 - 16.000Hz
Rated HF output power:	10
Controls:	Gain (3-stage input sensitivity), On / Standby / Off
Indicators:	power/battery status
Operating voltage:	2 x AA battery
Operating time:	>10 h (with alkaline batteries)
Width:	65mm
Height:	85mm
Depth:	23mm
Weight:	0.09kg
Other features:	incl. batteries, IR frequency synchronisation

<b>DYNAMIC HANDHELD MICROPHONE</b>	<b>LDWSEC016MD</b>
Product type:	Handheld transmitter
Transmission frequency range:	LDWSEC016: 863 – 865 MHz LDWSEC016B5: 584 – 607 MHz LDWSEC016B6: 655 – 679 MHz
Channels:	16
Microphone type:	dynamic
Directivity:	cardioid
Frequency response:	60 - 16.000Hz
Rated HF output power:	10
Controls:	On / Off
Indicators:	power/battery status
Operating voltage:	2 x AA battery
Operating time:	>10 h (with alkaline batteries)
Length:	250mm
Diameter:	53mm
Weight:	0.23kg
Other features:	incl. batteries, IR frequency synchronisation

DE

<b>EMPFÄNGER</b>	<b>LDWSEC016R</b>
Produktart:	Funkempfänger
Typ:	Diversity
Modulationsart:	FM
Funkfrequenzbereich:	LDWSEC016: 863 – 865 MHz LDWSEC016B5: 584 – 607 MHz LDWSEC016B6: 655 – 679 MHz
Kanäle:	16
Antenneneingänge:	2
Antennenanschluss:	fest mit Gehäuse verbunden
Frequenzgang:	60 - 16.000Hz
Übertragungsoptimierung:	Pilotton
Klirrfaktor (THD):	< 1%
Audio-Ausgang symmetrisch:	XLR
Audio-Ausgang unsymmetrisch:	6,3 mm Klinke
Max. Ausgangspegel:	- 10dBu
Bedienelemente:	Power, ASC, Channel up, Volume, Channel down
Anzeigeelemente:	5-Segment Level Meter, Antenne A/B, Kanalnummer
Stromversorgung:	externes Netzteil, 12 V DC - 18 V DC (300 mA)
Breite:	235mm
Höhe:	44mm
Tiefe:	118mm
Gewicht:	0,4 kg
Zubehör (im Lieferumfang):	Batterie(n), Netzteil
Weitere Eigenschaften:	IR Frequenzsynchronisierung

<b>BELT PACK SENDER</b>	<b>LDWSEC016BP</b>
Produktart:	Taschensender
Funkfrequenzbereich:	LDWSEC016: 863 – 865 MHz LDWSEC016B5: 584 – 607 MHz LDWSEC016B6: 655 – 679 MHz
Channels:	16
Eingänge:	Mini-XLR (3-Pol) mit Phantomspeisung für Headset
Frequenzgang:	60 - 16.000Hz
HF-Ausgangsleistung:	10
Bedienelemente:	Gain (3-stufige Eingangsempfindlichkeit), On / Standby / Off
Anzeigeelemente:	Power / Batteriestatus
Stromversorgung:	2 x AA Batterie
Betriebsdauer:	>10 Stunden (mit Alkali-Batterien)
Breite:	65mm
Höhe:	85mm
Tiefe:	23mm
Gewicht:	0.09kg
Weitere Eigenschaften:	IR Frequenzsynchronisierung, inkl. Batterien

<b>HANDMIKROFON DYNAMISCH</b>	<b>LDWSEC016MD</b>
Produktart:	Handsender
Funkfrequenzbereich:	LDWSEC016: 863 – 865 MHz LDWSEC016B5: 584 – 607 MHz LDWSEC016B6: 655 – 679 MHz
Kanäle:	16
Mikrofontyp:	Dynamisch
Richtcharakteristik:	Niere
Frequenzgang:	60 - 16.000Hz
HF-Ausgangsleistung:	10
Bedienelemente:	On / Off
Anzeigeelemente:	Power / Batteriestatus
Stromversorgung:	2 x AA Batterie
Betriebsdauer:	>10 Stunden (mit Alkali-Batterien)
Länge:	250mm
Durchmesser:	53mm
Gewicht:	0.23kg
Weitere Eigenschaften:	IR Frequenzsynchronisierung, inkl. Batterien

<b>RECEIVER</b>	<b>LDWSEC016R</b>
Type de produit:	Récepteur
Type:	diversity
Type de modulation:	FM
Gamme de fréquences HF:	LDWSEC016: 863 – 865 MHz LDWSEC016B5: 584 – 607 MHz LDWSEC016B6: 655 – 679 MHz
Canaux:	16
Entrées antenne:	2
Connecteur antenne:	fixé au boîtier
Réponse en fréquence:	60 - 16.000Hz
Optimisation de transmission:	Signal pilote
Taux de distorsion (THD):	< 1%
Sortie audio symétrique:	XLR
Sortie audio asymétrique:	6.3 mm Jack
Niveau de sortie maximal:	- 10dBu
Réglages:	Canal -, Power, ASC (scan automatique), Canal +, Volume
Indicateurs	Numéro de canal, Indicateur de niveau 5 segments, Antenne A/B
Tension secteur:	Alimentation externe, Tension continue 12 à 18 Volts (300 mA)
Largeur:	235mm
Hauteur (mm):	44mm
Profondeur:	118mm
Poids:	0.4 kg
Accessoires (inclus):	pile(s), Bloc secteur
Autres propriétés:	Synchronisation des fréquences HF par infrarouge

<b>ÉMETTEUR CEINTURE (BELTPACK)</b>	<b>LDWSEC016BP</b>
Type de produit:	Émetteur de poche
Gamme de fréquences HF	LDWSEC016: 863 – 865 MHz LDWSEC016B5: 584 – 607 MHz LDWSEC016B6: 655 – 679 MHz
Canaux:	16
Entrées:	Mini-XLR (3 points) avec alimentation fantôme pour serre-tête
Réponse en fréquence:	60 - 16.000Hz
Puissance de sortie HF:	10
Réglages:	On / Standby / Off, Gain (réglage de sensibilité à 3 positions)
Indicateurs:	Power / état des piles
Tension secteur:	2 piles LR06 (AA)
Autonomie:	> 10 heures (avec piles alcalines)
Largeur:	65mm
Hauteur (mm):	85mm
Profondeur:	23mm
Poids:	0.09kg
Autres propriétés:	livré avec piles, Synchronisation des fréquences HF par infrarouge

<b>MICRO MAIN DYNAMIQUE</b>	<b>LDWSEC016MD</b>
Type de produit:	Émetteur à main
Gamme de fréquences HF:	LDWSEC016: 863 – 865 MHz LDWSEC016B5: 584 – 607 MHz LDWSEC016B6: 655 – 679 MHz
Canaux:	16
Type de microphone:	Dynamique
Directivité:	Cardioïde
Réponse en fréquence:	60 - 16.000Hz
Puissance de sortie HF:	10
Réglages:	On / Off
Indicateurs:	Power / état des piles
Tension secteur:	2 piles LR06 (AA)
Autonomie:	> 10 heures (avec piles alcalines)
Longueur (mm):	250mm
Diamètre:	53mm
Poids:	0.23kg
Autres propriétés:	livré avec piles, Synchronisation des fréquences HF par infrarouge

ES

<b>RECEPTOR</b>	<b>LDWSEC016R</b>
Tipo de producto:	Receptor
Tipo:	Diversity
Modulación:	FM
Banda de frecuencias de radio:	LDWSEC016: 863 – 865 MHz LDWSEC016B5: 584 – 607 MHz LDWSEC016B6: 655 – 679 MHz
Canales:	16
Entradas de antena:	2
Conector de antena:	Fijado a la carcasa
Respuesta en frecuencia:	60 - 16.000Hz
Optimización de transmisión:	Tono piloto
Distorsión (THD):	< 1%
Salida de audio balanceada:	XLR
Salida de audio no balanceada:	Jack de 6,3 mm
Nivel máx. de salida:	- 10dBu
Controles:	ASC, Bajar canal, Volumen, Subir canal, Power
Indicación:	Antena A/B, Número de canal, Vúmetro de 5 segmentos
Alimentación eléctrica:	12 a 18 VDC (300 mA), Alimentación eléctrica
Ancho:	235mm
Altura:	44mm
Fondo:	118mm
Peso:	0.4 kg
Accesorios (suministrados):	Fuente de alimentación, batería(s)
Más propiedades:	Sincronización de frecuencia por infrarrojos



<b>PETACA TRANSMISORA</b>	<b>LDWSECO16BP</b>
Tipo de producto:	Petaca transmisora
Banda de frecuencias de radio:	LDWSECO16: 863 – 865 MHz LDWSECO16B5: 584 – 607 MHz LDWSECO16B6: 655 – 679 MHz
Canales:	16
Entradas:	Mini XLR (3 pines) con alimentación fantasma para auriculares
Respuesta en frecuencia:	60 - 16.000Hz
Potencia de salida RF:	10
Controles:	Encendido/en espera/apagado, Ganancia (3 niveles de sensibilidad de entrada)
Indicación:	Encendido/Estado de batería
Alimentación eléctrica:	2 pilas de tipo AA
Duración:	>10 horas (con baterías alcalinas)
Ancho:	65mm
Altura:	85mm
Fondo:	23mm
Peso:	0.09kg
Más propiedades:	Sincronización de frecuencia por infrarrojos, Baterías incluidas

<b>MICRÓFONO DE MANO DINÁMICO</b>	<b>LDWSECO16MD</b>
Tipo de producto:	Transmisor de mano
Banda de frecuencias de radio:	LDWSECO16: 863 – 865 MHz LDWSECO16B5: 584 – 607 MHz LDWSECO16B6: 655 – 679 MHz
Canales:	16
Tipo de micrófono:	Dinámico
Directividad:	Cardioid
Respuesta en frecuencia:	60 - 16.000Hz
Potencia de salida RF:	10
Controles:	Encendido/apagado
Indicación:	Encendido/Estado de batería
Alimentación eléctrica:	2 pilas de tipo AA
Duración:	>10 horas (con baterías alcalinas)
Longitud:	250mm
Diámetro:	53mm
Peso:	0.23kg
Más propiedades:	Baterías incluidas, Sincronización de frecuencia por infrarrojos

<b>ODBIORNIK</b>	<b>LDWSECO16R</b>
Rodzaj produktu:	odbiornik radiowy
Typ:	Diversity
Oznaczenie emisji radiowej:	FM
Zakres częstotliwości radiowych	LDWSECO16: 863 – 865 MHz LDWSECO16B5: 584 – 607 MHz LDWSECO16B6: 655 – 679 MHz
Liczba kanałów:	16
Wejścia antenowe:	2
Złącze antenowe:	połączone na stałe z obudową
Charakterystyka częstotliwościowa:	60–16 000 Hz
Optymalizacja transmisji:	ton pilotujący
Współczynnik zniekształceń (THD):	< 1%
Symetryczne wyjście audio:	XLR
Niesymetryczne wyjście audio:	gniazdo jack 6,3 mm
Maks. poziom wyjściowy:	–10 dBu
Elementy obsługi:	Power (zasilanie), ASC, Channel up/down (kanał w górę/dół), Volume (głośność)
Wskaźniki:	5-segmentowy wskaźnik poziomu (Level Meter), antena A/B, numer kanału
Zasilanie:	zewnętrzny zasilacz, 12 V DC–18 V DC (300 mA)
Szerokość:	235 mm
Wysokość:	44 mm
Głębokość:	118 mm
Waga:	0,4 kg
Akcesoria (w zestawie):	bateria/-e, zasilacz
Pozostałe cechy:	synchronizowanie częstotliwości zakresu podczerwieni (IR)

<b>NADAJNIK BELT PACK</b>	<b>LDWSECO16BP</b>
Rodzaj produktu:	nadajnik kieszonkowy
Zakres częstotliwości radiowych	LDWSECO16: 863 – 865 MHz LDWSECO16B5: 584 – 607 MHz LDWSECO16B6: 655 – 679 MHz
Kanały:	16
Wejścia:	Mini-XLR (3-stykowe) z zasilaniem phantom dla zestawu słuchawkowego
Charakterystyka częstotliwościowa:	60–16 000 Hz
Moc wyjściowa HF:	10
Elementy obsługi:	Gain (wzmocnienie, 3-stopniowa czułość), On/Standby/Off
Wskaźniki:	Power(zasilanie)/Batteriestatus (poziom baterii)
Zasilanie:	2 x bateria AA
Czas pracy:	> 10 godzin (na bateriach alkalicznych)
Szerokość:	65 mm
Wysokość:	85 mm
Głębokość:	23 mm
Waga:	0,09 kg
Pozostałe cechy:	synchronizowanie częstotliwości zakresu podczerwieni (IR), baterie w zestawie

<b>RĘCZNY MIKROFON DYNAMICZNY</b>	<b>LDWSEC016MD</b>
Rodzaj produktu:	nadajnik ręczny
Zakres częstotliwości radiowych	LDWSEC016: 863 – 865 MHz LDWSEC016B5: 584 – 607 MHz LDWSEC016B6: 655 – 679 MHz
Liczba kanałów:	16
Typ mikrofonu:	dynamiczny
Charakterystyka kierunkowa:	kardioidalna
Charakterystyka częstotliwościowa:	60–16 000 Hz
Moc wyjściowa HF:	10
Elementy obsługi:	On/Off
Wskaźniki:	Power (zasilanie)/Batteriestatus (poziom baterii)
Zasilanie:	2 x bateria AA
Czas pracy:	> 10 godzin (na bateriach alkalicznych)
Długość:	250 mm
Średnica:	53 mm
Waga:	0,23 kg
Pozostałe cechy:	synchronizowanie częstotliwości zakresu podczerwieni (IR), baterie w zestawie

## IT

<b>RICEVITORE</b>	<b>LDWSEC016R</b>
Tipo di prodotto:	Ricevitore radio
Tipo:	Diversity
Tipo di modulazione:	FM
Campo di radiofrequenze:	LDWSEC016: 863 – 865 MHz LDWSEC016B5: 584 – 607 MHz LDWSEC016B6: 655 – 679 MHz
Canali:	16
Ingressi antenna:	2
Presa dell'antenna:	Fissata alla cassa
Risposta in frequenza:	60 - 16.000 Hz
Ottimizzazione della trasmissione:	Tono pilota
Fattore di distorsione armonica (THD):	< 1%
Uscita audio bilanciata:	XLR
Uscita audio non bilanciata:	Jack da 6,3 mm
Livello max di uscita:	- 10 dBu
Elementi di comando:	Power, ASC, Channel up, Volume, Channel down
Indicatori:	Indicatore di livello a 5 segmenti, antenna A/B, numero di canale
Alimentazione:	Alimentatore esterno, 12 - 18 V DC (300 mA)
Larghezza:	235 mm
Altezza:	44 mm
Profondità:	118 mm
Peso:	0,4 kg
Accessori (forniti in dotazione):	Batteria/e, alimentatore
Altre caratteristiche:	Sincronizzazione frequenza IR

<b>TRASMETTITORE BELT PACK</b>	<b>LDWSECO16BP</b>
Tipo di prodotto:	Trasmettitore tascabile
Campo di radiofrequenze:	LDWSECO16: 863 – 865 MHz LDWSECO16B5: 584 – 607 MHz LDWSECO16B6: 655 – 679 MHz
Canali:	16
Ingressi:	Mini XLR (3 poli) con alimentazione phantom per microfono ad archetto
Risposta in frequenza:	60 - 16.000 Hz
Potenza in uscita ad alta frequenza:	10
Elementi di comando:	Guadagno (sensibilità dell'ingresso a 3 livelli), On / Standby / Off
Indicatori:	Power, stato batteria
Alimentazione:	2 batterie AA
Durata d'uso:	> 10 ore (con batterie alcaline)
Larghezza:	65 mm
Altezza:	85 mm
Profondità:	23 mm
Peso:	0,09 kg
Altre caratteristiche:	Sincronizzazione frequenza IR, con batterie

<b>MICROFONO A MANO DINAMICO</b>	<b>LDWSECO16MD</b>
Tipo di prodotto:	Microfono a mano
Campo di radiofrequenze:	LDWSECO16: 863 – 865 MHz LDWSECO16B5: 584 – 607 MHz LDWSECO16B6: 655 – 679 MHz
Canali:	16
Tipo di microfono:	Dinamico
Caratteristica direzionale:	Cardioide
Risposta in frequenza:	60 - 16.000 Hz
Potenza in uscita ad alta frequenza:	10
Elementi di comando:	On / Off
Indicatori:	Power, stato batteria
Alimentazione:	2 batterie AA
Durata d'uso:	> 10 ore (con batterie alcaline)
Lunghezza:	250 mm
Diametro:	53 mm
Peso:	0,23 kg
Altre caratteristiche:	Sincronizzazione frequenza IR, con batterie

# FREQUENCY LIST / FREQUENZLISTE / TECHNICAL SPECIFICATIONS / ESPECIFICACIONES TÉCNICAS / LISTA CZĘSTOTLIWOŚCI / LISTA DI FREQUENZA

## LDWS100GC

- EN** Guitar cable 6.3 mm mono jack to mini XLR.
- DE** Gitarrenkabel Klinke 6,3 mm mono auf mini XLR.
- FR** Câble pour guitare, jack 6,35 mm mono vers mini-XLR.
- ES** Cable de guitarra de jack de 6,3 mm mono a Mini XLR.
- PL** kabel gitarowy z wtykiem mono typu jack 6,3 mm i wtykiem mini XLR.
- IT** Cavo per chitarra jack da 6,3 mm mono - mini XLR.



## LDWSEC016BP

- EN** Belt pack transmitter.
- DE** Beltpack Sender.
- FR** Émetteur de poche (Belt Pack).
- ES** Petaca.
- PL** nadajnik Belt Pack.
- IT** Trasmettitore belt pack.



## LDWS100ML

- EN** Lavalier microphone.
- DE** Lavalier Mikrofon.
- FR** Micro cravate.
- ES** Micrófono Lavalier.
- PL** mikrofon osobisty.
- IT** Microfono Lavalier.



## LDWS100MH1

- EN** Headset, black.
- DE** Headset schwarz.
- FR** Serre-tête, noir.
- ES** Auriculares de color negro.
- PL** zestaw słuchawkowy czarny.
- IT** Cuffie nere.



## LDWSEC01MD

- EN** Handheld dynamic microphone.
- DE** Handmikrofon dynamisch.
- FR** Émetteur à main avec capsule dynamique.
- ES** Micrófono de mano dinámico.
- PL** ręczny mikrofon dynamiczny.
- IT** Microfono a mano dinamico.



# MANUFACTURER'S DECLARATIONS / HERSTELLERERKLÄRUNGEN / DECLARATIONS DU FABRICANT / DECLARACIÓN DEL FABRICANTE / DEKLARACJE PRODUCENTA / DICHIARAZIONI DEL PRODUTTORE

## EN MANUFACTURER'S WARRANTY & LIMITATIONS OF LIABILITY

You can find our current warranty conditions and limitations of liability at: <http://www.adamhall.com/media/shop/downloads/documents/manufacturersdeclarations.pdf>. To request warranty service for a product, please contact Adam Hall GmbH, Daimler Straße 9, 61267 Neu Anspach / Email: [Info@adamhall.com](mailto:Info@adamhall.com) / +49 (0)6081 / 9419-0.



### CORRECT DISPOSAL OF THIS PRODUCT

(valid in the European Union and other European countries with a differentiated waste collection system) This symbol on the product, or on its documents indicates that the device may not be treated as household waste. This is to avoid environmental damage or personal injury due to uncontrolled waste disposal. Please dispose of this product separately from other waste and have it recycled to promote sustainable economic activity. Household users should contact either the retailer where they purchased this product, or their local government office, for details on where and how they can recycle this item in an environmentally friendly manner. Business users should contact their supplier and check the terms and conditions of the purchase contract. This product should not be mixed with other commercial waste for disposal.

## DE HERSTELLERGARANTIE & HAFTUNGSBESCHRÄNKUNG

Unsere aktuellen Garantiebedingungen und Haftungsbeschränkung finden Sie unter: <http://www.adamhall.com/media/shop/downloads/documents/manufacturersdeclarations.pdf>. Im Service Fall wenden Sie sich bitte an Adam Hall GmbH, Daimlerstraße 9, 61267 Neu Anspach / E-Mail [Info@adamhall.com](mailto:Info@adamhall.com) / +49 (0)6081 / 9419-0.



### KORREKTE ENTSORGUNG DIESES PRODUKTS

(Gültig in der Europäischen Union und anderen europäischen Ländern mit Mülltrennung) Dieses Symbol auf dem Produkt oder dazugehörigen Dokumenten weist darauf hin, dass das Gerät am Ende der Produktlebenszeit nicht zusammen mit dem normalen Hausmüll entsorgt werden darf, um Umwelt- oder Personenschäden durch unkontrollierte Abfallentsorgung zu vermeiden. Bitte entsorgen Sie dieses Produkt getrennt von anderen Abfällen und führen es zur Förderung nachhaltiger Wirtschaftskreisläufe dem Recycling zu. Als Privatkunde erhalten Sie Informationen zu umweltfreundlichen Entsorgungsmöglichkeiten über den Händler, bei dem das Produkt erworben wurde, oder über die entsprechenden regionalen Behörden. Als gewerblicher Nutzer kontaktieren Sie bitte Ihren Lieferanten und prüfen die ggf. vertraglich vereinbarten Konditionen zur Entsorgung der Geräte. Dieses Produkt darf nicht zusammen mit anderen gewerblichen Abfällen entsorgt werden.

## FR GARANTIE FABRICANT & LIMITATION DE RESPONSABILITÉ

Nos conditions actuelles de garantie et de limitation de responsabilité sont disponibles à l'adresse suivante : <http://www.adamhall.com/media/shop/downloads/documents/manufacturersdeclarations.pdf>. Pour les réparations, veuillez contacter Adam Hall GmbH, Daimlerstraße 9, 61267 Neu Anspach / E-Mail [Info@adamhall.com](mailto:Info@adamhall.com) / +49 (0)6081 / 9419-0.



### TRI ET MISE AUX DÉCHETS CORRECTE DE CE PRODUIT

(Applicable dans l'Union Européenne et les autres pays européens pratiquant le tri des déchets) La présence de ce symbole sur le produit ou sur la documentation correspondante indique qu'en fin de vie, le produit ne doit pas être jeté avec les déchets normaux, afin d'éviter tout dommage à l'environnement ou aux personnes consécutives à une élimination non contrôlée des déchets. Séparez-le des autres types de déchets et recyclez-le, afin de promouvoir la réutilisation durable des ressources naturelles. Nous conseillons aux utilisateurs non professionnels de contacter le revendeur chez qui ils ont acheté le produit, ou un représentant gouvernemental local, pour plus de détails sur le lieu de collecte et la façon de recycler cet appareil dans le meilleur respect de l'environnement possible. Nous invitons les utilisateurs professionnels à contacter leur fournisseur et à vérifier les termes et conditions de leur contrat d'achat. Ce produit ne doit pas être mélangé à d'autres déchets commerciaux lors de la collecte.

## ES GARANTÍA DEL FABRICANTE Y LIMITACIÓN DE RESPONSABILIDAD

Consulte nuestras condiciones de garantía y limitaciones de responsabilidad en: <http://www.adamhall.com/media/shop/downloads/documents/manufacturersdeclarations.pdf>. En caso de necesitar servicio técnico, póngase en contacto con Adam Hall GmbH, Daimlerstraße 9, 61267 Neu Anspach (Alemania); correo electrónico [Info@adamhall.com](mailto:Info@adamhall.com); +49 (0)6081 / 9419-0.



### ELIMINACIÓN CORRECTA DE ESTE PRODUCTO

(Aplicable en la Unión Europea y en los países europeos que dispongan de un sistema de recogida selectiva) El símbolo que aparece sobre el producto o en la documentación adjunta indica que al final de la vida útil del equipo, no deberá desecharlo con los demás residuos domésticos, con el fin de evitar posibles efectos negativos en el medio ambiente y en la salud humana debidos al vertido incontrolado de desechos. La recogida selectiva ayuda a su posterior reciclaje y fomenta la reutilización sostenible de los componentes de este equipo. Si es un particular, póngase en contacto con el distribuidor donde adquirió este producto, o con el ayuntamiento, para informarse sobre el reciclaje adecuado de este equipo. Si es una empresa, póngase en contacto con su proveedor para informarse sobre los términos y condiciones de su contrato de compra-venta. Este producto no debe mezclarse con otros residuos industriales.

## PL GWARANCJA PRODUCENTA I OGRANICZENIE ODPOWIEDZIALNOŚCI

Nasze aktualne warunki gwarancji i informacje dotyczące ograniczenia odpowiedzialności znajdują Państwo na stronie: <http://www.adamhall.com/media/shop/downloads/documents/manufacturersdeclarations.pdf>. W razie konieczności skorzystania z serwisu proszę skontaktować się z firmą Adam Hall GmbH, Daimlerstraße 9, 61267 Neu Anspach / e-mail [Info@adamhall.com](mailto:Info@adamhall.com) / +49 (0)6081 / 9419-0.



### PRAWIDŁOWA UTYLIZACJA NINIEJSZEGO PRODUKTU

(Obowiązuje w Unii Europejskiej i innych krajach europejskich stosujących system sortowania odpadów) Niniejszy symbol na produkcie lub związanych z nim dokumentach wskazuje, iż urządzenie po zakończeniu okresu użytkowania nie może być utylizowane razem ze standardowymi

odpadami domowymi, aby uniknąć szkód w środowisku lub szkód na osobie powstałych w wyniku niekontrolowanego usuwania odpadów. Niniejszy produkt należy utylizować oddzielnie od innych odpadów i przekazać do punktu recyklingu w celu ponownego wykorzystania użytych w nim materiałów w ramach idei zrównoważonego rozwoju. Klienci prywatni otrzymują informacje w zakresie przyjaznych dla środowiska możliwości usuwania odpadów od sprzedawcy, u którego produkt został zakupiony, lub w odpowiednich placówkach regionalnych. Użytkownicy będący przedsiębiorcami proszeni są o kontakt ze swoimi dostawcami i ewentualne sprawdzenie uzgodnionych umownie warunków utylizacji urządzeń. Niniejszy produkt nie może być utylizowany razem z innymi odpadami przemysłowymi.

#### **IT MANUFACTURER'S WARRANTY & LIMITATION OF LIABILITY**

Le nostre attuali condizioni di garanzia e la limitazione di responsabilità sono consultabili alla pagina: <http://www.adamhall.com/media/shop/downloads/documents/manufacturersdeclarations.pdf>. In caso di assistenza, rivolgersi a Adam Hall GmbH, Daimlerstraße 9, 61267 Neu Anspach / E-mail [Info@adamhall.com](mailto:Info@adamhall.com) / +49 (0)6081 / 9419-0.



#### **CORRETTO SMALTIMENTO DEL PRODOTTO**

(In vigore nell'Unione Europea e in altri Paesi europei in cui si attui la raccolta differenziata) Questo simbolo apposto sul prodotto o sui relativi documenti indica che, per evitare danni all'ambiente e alle persone causati da uno smaltimento incontrollato dei rifiuti, alla fine del suo ciclo di vita l'apparecchio non deve essere smaltito insieme ai normali rifiuti domestici. Il prodotto deve quindi essere smaltito separatamente da altri rifiuti e riciclato nell'ottica dell'incentivazione di cicli economici sostenibili. I clienti privati possono richiedere informazioni sulle possibilità di smaltimento ecosostenibile al rivenditore presso il quale è stato acquistato il prodotto o presso le autorità regionali competenti. I clienti aziendali devono invece contattare il proprio fornitore e controllare le eventuali condizioni contrattuali inerenti allo smaltimento degli apparecchi. Questo prodotto non deve essere smaltito assieme ad altri rifiuti industriali.

**EN** Adam Hall GmbH, all rights reserved. The technical data and the functional product characteristics can be subject to modifications. The photocopying, the translation, and all other forms of copying of fragments or of the integrity of this user's manual is prohibited.

**DE** Adam Hall GmbH, alle Rechte vorbehalten. Die technischen Daten und die funktionalen Produkteigenschaften können Änderungen und Irrtümer vorbehalten. Das Kopieren, die Übersetzung, und alle anderen Formen des Kopierens von Fragmenten oder der Vollständigkeit dieser Bedienungsanleitung ist untersagt.

**FR** Adam Hall GmbH, tous droits réservés. Les caractéristiques techniques et les fonctions disponibles sur le produit sont sujettes à modifications. La photocopie, la traduction et toute forme de copie, partielle ou intégrale, de ce manuel utilisateur sont interdites.

**ES** Adam Hall GmbH. Todos los derechos reservados. Los datos técnicos y las características funcionales del producto están sujetos a modificaciones. Se prohíbe la fotocopia, traducción y cualquier otra forma de reproducción parcial o total de este manual de usuario.

**PL** Adam Hall GmbH, wszystkie prawa zastrzeżone. Dane techniczne i funkcjonalne produktu mogą podlegać modyfikacjom. Kopiowanie, tłumaczenie i pozostałe formy reprodukcji fragmentów lub całości tej instrukcji obsługi są zabronione.

**IT** Adam Hall GmbH, tutti i diritti riservati. I dati tecnici e le caratteristiche del prodotto possono essere soggetti a modifiche. È vietata la copia, la traduzione e qualsiasi altra riproduzione delle presenti istruzioni d'uso o di parte di esse senza previa autorizzazione.



WWW.LD-SYSTEMS.COM

