

# TASCAM

D01217080B

# CD-RW900MKII

## CD-RW-Recorder *Professional*

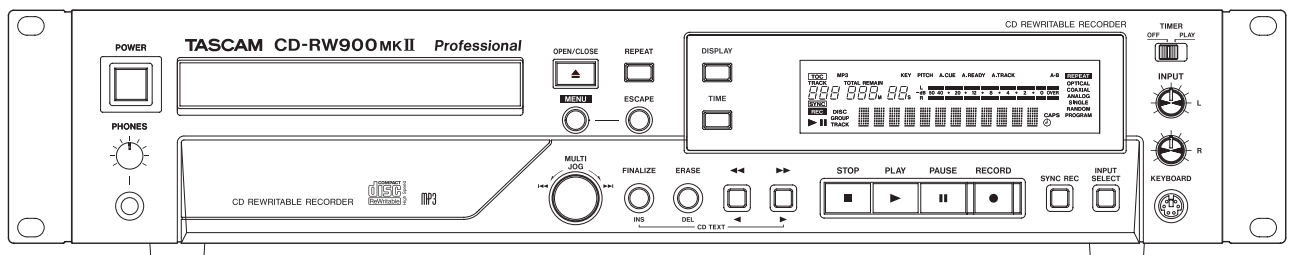

**Benutzerhandbuch**

# Wichtige Hinweise zu Ihrer Sicherheit



Achtung! Gefahr eines Stromschlags. Öffnen Sie nicht das Gehäuse. Es befinden sich keine vom Anwender zu wartenden Teile im Gerät. Lassen Sie das Gerät nur von qualifiziertem Fachpersonal reparieren.



Dieses Symbol, ein Blitz in einem ausgefüllten Dreieck, warnt vor nicht isolierten, elektrischen Spannungen im Inneren des Geräts, die zu einem gefährlichen Stromschlag führen können.



Dieses Symbol, ein Ausrufezeichen in einem ausgefüllten Dreieck, weist auf wichtige Bedienungs- oder Sicherheitshinweise in dieser Bedienungsanleitung hin.

Bitte tragen Sie hier die Modellnummer und die Seriennummern (siehe Geräte-rückseite) ein, um sie mit Ihren Unterlagen aufzubewahren.

Modellnummer \_\_\_\_\_

Seriennummer \_\_\_\_\_

**ACHTUNG! Zum Schutz vor Brand oder Elektroschock:**  
Setzen Sie dieses Gerät niemals Regen oder erhöhter Luftfeuchtigkeit aus.

- Diese Anleitung ist Teil des Geräts. Bewahren Sie sie gut auf und geben Sie das Gerät nur mit dieser Anleitung weiter.
- Lesen Sie diese Anleitung, um das Gerät fehlerfrei nutzen zu können und sich vor eventuellen Restgefahren zu schützen.
- Beachten Sie alle Warnhinweise. Neben den hier aufgeführten allgemeinen Sicherheitshinweisen sind möglicherweise weitere Warnhinweise an entsprechenden Stellen dieses Handbuchs zu finden.

## Bestimmungsgemäße Verwendung

- Benutzen Sie das Gerät nur zu dem Zweck und auf die Weise, wie in dieser Anleitung beschrieben.

## Schutz vor Sach- oder Personenschäden durch Stromschlag infolge Feuchtigkeit

- Betreiben Sie dieses Gerät nicht in unmittelbarer Nähe von Flüssigkeiten, und stellen Sie es niemals so auf, dass es nass werden kann.
- Stellen Sie niemals mit Flüssigkeit gefüllte Behälter (Vasen, Kaffeetassen usw.) auf dieses Gerät.
- Reinigen Sie dieses Gerät nur mit einem trockenen Tuch.

## Schutz vor Sach- oder Personenschäden durch Stromschlag oder ungeeignete Versorgungsspannung

- Öffnen Sie nicht das Gehäuse.
- Verbinden Sie das Gerät nur dann mit dem Stromnetz, wenn die Angaben auf dem Gerät mit der örtlichen Netzspannung übereinstimmen. Fragen Sie im Zweifelsfall einen Elektrofachmann.
- Wenn der mitgelieferte Netzstecker nicht in Ihre Steckdose passt, ziehen Sie einen Elektrofachmann zu Rate.
- Dieses Gerät unterliegt der Schutzklasse I. Ein solches Gerät muss mit einem dreipoligen Stecker (Schutzkontaktstecker) mit dem Stromnetz verbunden werden. Unterbrechen Sie niemals den Schutzleiter eines solchen

Netzkabels und kleben Sie niemals den Schutzkontakt eines solchen Steckers zu.

- Sorgen Sie dafür, dass das Netzkabel nicht gedehnt, gequetscht oder geknickt werden kann – insbesondere am Stecker und am Netzkabelauszug des Geräts – und verlegen Sie es so, dass man nicht darüber stolpern kann.
- Ziehen Sie den Netzstecker bei Gewitter oder wenn Sie das Gerät längere Zeit nicht benutzen.

## Schutz vor Sachschäden durch Überhitzung

- Versperren Sie niemals vorhandene Lüftungsöffnungen.
- Stellen Sie das Gerät nicht in der Nähe von Hitze abstrahlenden Geräten (Heizlüfter, Öfen, Verstärker usw.) auf.
- Stellen Sie dieses Gerät nicht an einem räumlich beengten Ort ohne Luftzirkulation auf.

## Schutz vor Sach- oder Personenschäden durch falsches Zubehör

- Verwenden Sie nur Zubehör oder Zubehörteile, die der Hersteller empfiehlt.
- Verwenden Sie nur Wagen, Ständer, Stative, Halter oder Tische, die vom Hersteller empfohlen oder mit dem Gerät verkauft werden.



## Schutz vor Folgeschäden durch mangelhafte Instandsetzung

- Lassen Sie Wartungsarbeiten und Reparaturen nur vom qualifizierten Fachpersonal des Kundendienstes ausführen. Bringen Sie das Gerät zum Kundendienst, wenn es Regen oder Feuchtigkeit ausgesetzt war, wenn Flüssigkeit oder Fremdkörper hinein gelangt sind, wenn es heruntergefallen ist oder nicht normal funktioniert oder wenn das Netzkabel beschädigt ist.

# Wichtige Hinweise zu Ihrer Sicherheit

## Schutz vor Hörschäden

- Denken Sie immer daran: Hohe Lautstärkepegel können Ihr Gehör schädigen.

## Schutz vor Verletzungen und Sachschäden durch Batterien/Akkus

- In diesem Produkt kommen Batterien/Akkus zum Einsatz. Unsachgemäßer Umgang mit Batterien/Akkus kann dazu führen, dass Säure austritt, die Batterien/Akkus explodieren oder in Brand geraten oder andere Sach- und Personenschäden auftreten. Befolgen Sie immer die hier aufgeführten Vorsichtsmaßnahmen beim Umgang mit Batterien/Akkus.
- Werfen Sie Batterien/Akkus nicht ins Feuer, erhitzen Sie sie nicht und schützen Sie sie vor direkter Sonneneinstrahlung.
- Nehmen Sie Batterien/Akkus nicht auseinander. Werfen Sie Batterien/Akkus nicht ins Feuer und halten Sie sie fern von Wasser und anderen Flüssigkeiten. Die Batterien/Akkus könnten sonst explodieren oder auslaufen und dadurch Feuer, Verletzungen und/oder Schäden am Gerät hervorrufen.
- Versuchen Sie nicht, Batterien aufzuladen, die nicht wiederaufladbar sind. Die Batterien könnten sonst explodieren oder auslaufen und dadurch Feuer und/oder Verletzungen hervorrufen.
- Verwenden Sie keine andere Batterien/Akkus als angegeben. Verwenden Sie nur Batterien/Akkus des gleichen Typs. Verwenden Sie keine neue Batterien/Akkus zusammen mit alten. Die Batterien/Akkus könnten sonst explodieren oder auslaufen und dadurch Feuer, Verletzungen und/oder Schäden am Gerät hervorrufen.
- Schalten Sie das Gerät immer aus, bevor Sie Batterien/Akkus einlegen.
- Achten Sie beim Einlegen der Batterien/Akkus auf die richtige Polarität: Der Pluspol muss auf die jeweilige Plusmarkierung im Batteriefach (+) ausgerichtet sein. Falsches Einlegen kann dazu führen, dass die Batterien/Akkus explodieren oder auslaufen und dadurch Feuer und/oder Verletzungen oder Schäden am Gerät hervorrufen.
- Transportieren oder lagern Sie Batterien/Akkus nicht zusammen mit metallenen Halsketten, Haarnadeln oder ähnlichen Gegenständen aus Metall. Andernfalls kann es zu einem Kurzschluss kommen, was möglicherweise dazu führt, dass die Batterien/Akkus sich überhitzen, sich entzünden, auslaufen oder explodieren.
- Wenn Batterien/Akkus ausgelaufen sind, wischen Sie austretende Säure vorsichtig aus dem Batteriefach, bevor Sie neue Batterien/Akkus einlegen. Berühren Sie die austretende Säure keinesfalls mit bloßer Haut. Verätzungsgefahr! Batteriesäure, die in die Augen gelangt, kann zum Erblinden führen. Waschen Sie das betroffene Auge sofort mit viel sauberem Wasser aus (nicht reiben) und wenden Sie sich umgehend an einen Arzt oder ein Krankenhaus. Batteriesäure auf Haut oder Kleidung kann Verätzungen hervorrufen. Auch hier

gilt: Sofort mit reichlich klarem Wasser abwaschen und umgehend einen Arzt aufsuchen.

- Nehmen Sie die Batterien/Akkus heraus, wenn Sie das Gerät längere Zeit nicht benutzen. Die Batterien/Akkus könnten sonst explodieren oder auslaufen und dadurch Feuer, Verletzungen und/oder Schäden am Gerät hervorrufen.
- Wenn Sie Batterien/Akkus entsorgen, beachten Sie die Entsorgungshinweise auf den Batterien/Akkus sowie die örtlichen Gesetze und Vorschriften. Werfen Sie Batterien/Akkus niemals in den Hausmüll.

## Angaben zur Umweltverträglichkeit und zur Entsorgung

### Entsorgung von Altgeräten und Batterien

Wenn ein Symbol einer durchgestrichenen Mülltonne auf einem Produkt, der Verpackung und/oder der begleitenden Dokumentation angebracht ist, unterliegt dieses Produkt den europäischen Richtlinien 2002/96/EG und/oder 2006/66/EG sowie nationalen Gesetzen zur Umsetzung dieser Richtlinien.



Richtlinien und Gesetze schreiben vor, dass Elektro- und Elektronik-Altgeräte sowie Batterien und Akkus nicht in den Hausmüll (Restmüll) gelangen dürfen. Um die fachgerechte Entsorgung, Aufbereitung und Wiederverwertung sicherzustellen, sind Sie verpflichtet, Altgeräte und entleerte Batterien/Akkus über staatlich dafür vorgesehene Stellen zu entsorgen.

Durch die ordnungsgemäße Entsorgung solcher Geräte und Batterien/Akkus leisten Sie einen Beitrag zur Einsparung wertvoller Rohstoffe und verhindern potenziell schädliche Auswirkungen auf die menschliche Gesundheit und die Umwelt, die durch falsche Abfallentsorgung entstehen können. Die Entsorgung ist für Sie kostenlos.

Enthalten Batterien/Akkus mehr als die in der Richtlinie festgelegte Menge an Blei (Pb), Quecksilber (Hg) oder Cadmium (Cd), so ist zusätzlich zur Mülltonne die entsprechende chemische Abkürzung angegeben.



Pb, Hg, Cd

Weitere Informationen zur Wertstoffsammlung und Wiederverwertung von Altgeräten und Batterien/Akkus erhalten Sie bei Ihrer Stadtverwaltung, dem für Sie zuständigen Abfallentsorgungsunternehmen oder der Verkaufsstelle, bei der Sie das Produkt erworben haben.

### Hinweis zum Stromverbrauch

Dieses Gerät verbraucht auch dann eine geringe Menge Strom, wenn es mit dem Stromnetz verbunden und ausgeschaltet ist.

# Sicherheitshinweise für Lasergeräte

## Vorsichtsmaßnahmen für Lasergeräte

Dieses Gerät ist nach der internationalen Norm IEC 60825-1 als Laser-Produkt der Klasse 1 klassifiziert. Es arbeitet mit einem unsichtbaren Laserstrahl, der im Normalbetrieb ungefährlich ist. Das Gerät verfügt über Sicherheitsvorkehrungen, die das Austreten des Laserstrahls verhindern. Diese Sicherheitsvorkehrungen dürfen nicht beschädigt werden.

### **WARNUNG**

- Gehäuse nicht aufschrauben.
- Unsichtbare Laserstrahlung tritt aus, wenn das Gehäuse geöffnet und die Sicherheitsverriegelung überbrückt ist.
- Ein beschädigtes Gerät darf nicht betrieben und nur in einer Fachwerkstatt repariert werden.

#### **Laseroptik**

Typ: LO-DWH02 / LO-DWH02B  
Hersteller: Lite-space Technology Co., Ltd.  
Ausgangsleistung: <132 mW an der Objektivlinse (CD)  
<148 mW an der Objektivlinse (DVD)  
Wellenlänge: 785 nm typisch (CD)  
661 nm typisch (DVD)  
Angewendete Norm: IEC 60825-1: 2007

## Informationen zur elektromagnetischen Verträglichkeit

Dieses Gerät wurde auf die Einhaltung der Grenzwerte gemäß der EMV-Richtlinie 2004/108/EG der Europäischen Gemeinschaft hin geprüft. Diese Grenzwerte gewährleisten einen angemessenen Schutz vor schädlichen Störungen in einer kommerziellen Arbeitsumgebung. Dieses Gerät erzeugt und nutzt Energie im Funkfrequenzbereich und kann solche ausstrahlen. Wenn es nicht in Übereinstimmung mit den Anweisungen der Dokumentation installiert und betrieben wird, kann es Störungen im Funk- und Rundfunkbetrieb verursachen.

Bei der Nutzung dieses Geräts im Wohnbereich sind Störungen sehr wahrscheinlich. In diesem Fall hat der Nutzer die Beseitigung solcher Störungen auf eigene Kosten zu übernehmen.

### **Warnhinweis**

Änderungen oder Modifikationen am Gerät, die nicht ausdrücklich von der TEAC Corporation geprüft und genehmigt worden sind, können zum Erlöschen der Betriebserlaubnis führen.

## Information zur CE-Kennzeichnung

- Ausgelegt für die folgende elektromagnetische Umgebung: E4
- Einschaltstoßstrom, mittlere RMS-Halbwelle  
Nach längerer Ausschaltzeit: 1,01 A<sub>rms</sub>  
Nach 5 Sekunden Ausschaltzeit: 1,61 A<sub>rms</sub>

## Konformitätserklärung

TEAC Europe GmbH, Bahnstrasse 12, 65205 Wiesbaden-Erbenheim, Deutschland, erklärt hiermit eigenverantwortlich, dass das in diesem Handbuch beschriebene Produkt die entsprechenden technischen Normen erfüllt.



## Informationen zum Markenrecht

Die folgenden Hinweise werden aus rechtlichen Gründen im Originaltext wiedergegeben.

- TASCAM is a trademark of TEAC Corporation, registered in the U.S. and other countries.
- MPEG Layer-3 audio coding technology licensed from Fraunhofer IIS and Thomson.
- Other company names, product names and logos in this document are the trademarks or registered trademarks of their respective owners.

<b>Wichtige Hinweise zu Ihrer Sicherheit</b> .....	2–3
<b>Sicherheitshinweise für Lasergeräte</b> .....	4
<b>1 Bevor Sie beginnen</b> .....	6
Angaben zur Umweltverträglichkeit .....	6
Wissenswertes über dieses Handbuch .....	6
Auspacken / Lieferumfang .....	6
Den CD-Recorder in ein Rack (einen Gestellschrank) einbauen .....	7
Wo Sie den CD-RW900MKII nicht aufstellen sollten .....	7
Kondensation vermeiden .....	7
Was allgemein beim Umgang mit CDs wichtig ist .....	8
Niemals Stabilisatoren oder bedruckbare CDs verwenden .....	8
Was ist bei CD-Rs und CD-RWs zu beachten? .....	9
Über das Abschließen von CDs .....	9
Was Sie über die Fernbedienung wissen sollten .....	10
Batterien .....	10
Batterien einlegen .....	10
<b>2 Bedienelemente und Anschlüsse</b> .....	11
Gerätefront .....	11
Geräterückseite .....	12
Kabelverbindungen herstellen .....	12
Display .....	13
Fernbedienung RC-RW900 .....	14
<b>3 Das Menü nutzen</b> .....	15
Die Menüstruktur des CD-RW900MKII .....	15
Grundsätzliche Bedienung der Menüs .....	16
<b>4 Wiedergabe-Funktionen</b> .....	17
Welche Medien sind für die Wiedergabe geeignet? .....	17
Normale Wiedergabe .....	17
Titel auswählen .....	17
Titelweise vorwärts/rückwärts springen .....	17
Titel durch Eingabe der Titelnummer auswählen .....	17
Audiomaterial hörbar durchsuchen .....	18
Eine Zeitposition innerhalb eines Titels direkt ansteuern ...	18
Sekundengenaues Ansteuern .....	18
Minutengenaues Ansteuern .....	18
Wiedergabeart wählen .....	19
Fortlaufende Wiedergabe .....	19
Einzeltitelwiedergabe .....	19
Wiedergabe in programmierter Folge .....	19
Wiedergabe in zufälliger Folge .....	20
Zwischen verschiedenen Zeitanzeigen wählen .....	20
Zeitversetzte Wiedergabe (Timer-Funktion) .....	20
Wiederholfunktion .....	21
Titel wiederholt abspielen .....	21
Abschnitte wiederholt abspielen .....	21
Auto-Cue-Funktion .....	21
Auto-Ready-Funktion .....	21
Geschwindigkeit/Tonhöhe ändern (Pitch-Control-Funktion) .....	22
Tonart ändern .....	22
MP3-Dateien wiedergeben .....	23
Informationen zu MP3-Dateien auf dem Display .....	23
Den Verzeichnismodus nutzen .....	23
Verhalten bei MP3-Lese Fehlern festlegen .....	24
<b>5 Aufnahme-Funktionen</b> .....	25
Eingang wählen .....	25
Pegel für Analogaufnahme einstellen .....	25
Pegel für Digitalaufnahme einstellen .....	25
Eingangssignale abhören (Monitoring) .....	25
Abtastratenwandler .....	25
Einfaches Aufnahmebeispiel .....	26
Zeitanzeige während der Aufnahme .....	26
Was passiert, wenn die CD voll ist? .....	26
Titel ein- und ausblenden (Fade-in, Fade-out) .....	27
Synchronaufnahme .....	27
Titelmarken setzen .....	28
Titelmarken automatisch setzen (Auto-Track-Funktion) .....	28
Titelmarken von Hand setzen .....	28
Leerpausen aufzeichnen .....	29
Anzahl der Titel begrenzen .....	29
CDs abschließen .....	30
Abgeschlossene CD-RWs öffnen .....	30
Löschen .....	31
Einzelne Titel löschen .....	31
Gesamte CD löschen .....	31
CD-RWs auffrischen .....	31
<b>6 Namen für CD und Titel eingeben (CD-Text)</b> .....	32
Grundsätze für das Eingeben von Namen .....	32
Namen für eine CD eingeben .....	32
Namen für Titel eingeben .....	32
Texteingabe mittels Tastatur .....	33
Tastaturtyp wählen .....	33
Namen über die Tastatur eingeben .....	33
Weitere Funktionen über die Tastatur steuern .....	33
<b>7 Referenz und Technische Daten</b> .....	34
Fehlermeldungen .....	34
Betriebshinweise .....	34
Fehlerbehebung .....	34
Technische Daten .....	35
Maßzeichnung .....	35
Gewährleistung .....	(hintere Umschlagseite)

# 1 – Bevor Sie beginnen

Vielen Dank, dass Sie sich für den CD-Recorder Tascam CD-RW900MKII entschieden haben.

Bevor Sie das Gerät anschließen und benutzen, empfehlen wir Ihnen, dieses Handbuch aufmerksam durchzulesen. Nur so ist sichergestellt, dass Sie verstehen, wie man den CD-RW900MKII korrekt verkabelt und einrichtet, und wie man auf die vielen nützlichen und praktischen Funktionen zugreift. Zudem enthält es Hinweise, wie Sie möglichen Schäden vorbeugen.

Bewahren Sie dieses Handbuch gut auf, und geben Sie es immer zusammen mit dem CD-RW900MKII weiter, da es zum Gerät gehört.

## Wichtig!

*Dieses Gerät wurde entwickelt, um Ihnen die Vervielfältigung von Werken zu ermöglichen, für die Sie die Nutzungsrechte oder eine entsprechende Erlaubnis des Urhebers oder des Nutzungsberechtigten besitzen. Wenn Sie ein Werk ohne Einwilligung des Urhebers oder des Rechteinhabers vervielfältigen, verbreiten oder öffentlich wiedergeben, verletzen Sie das deutsche Urheberrechtsgesetz sowie verschiedene internationale Schutzabkommen und können zu Freiheitsentzug oder Geldstrafe verurteilt werden. Wenn Sie nicht sicher sind, über welche Rechte Sie verfügen, fragen Sie einen kompetenten Rechtsberater. TEAC Corporation haftet unter keinen Umständen für die Folgen unrechtmäßiger Kopien mit dem CD-RW900MKII.*

---

## Wissenswertes über dieses Handbuch

---

In diesem Handbuch verwenden wir die folgenden Schriftbilder und Schreibweisen:

- Für Namen von Bedienelementen wie Tasten und Regler verwenden wir das folgende Schriftbild: **ERASE**.
- Für Meldungen und Informationen, die auf dem alphanumerischen Teil des Displays angezeigt werden, verwenden wir das folgende Schriftbild: `Complete`.
- Wenn wir uns auf ein vorgegebenes Displayzeichen beziehen (ein Name oder ein Symbol, das entweder leuchtet oder nicht leuchtet), verwenden wir dieses Schriftbild: `RANDOM`.

---

## Auspacken/Lieferumfang

---

Dieses Gerät wurde sehr sorgfältig verpackt, um eine Beschädigung während der langen Reise zu vermeiden. Dennoch sind Transportschäden nicht auszuschließen.

### Wichtig!

*Schließen Sie das Gerät keinesfalls an, wenn Sie Schäden, lose Teile oder ähnliches feststellen!*

Wenn die Verpackung beschädigt ist, wenden Sie sich umgehend an Ihren Transporteur. Bewahren Sie das Verpackungsmaterial auf, um das Gerät auch später einmal gut geschützt transportieren zu können.

Der Karton sollte folgenden Inhalt haben:

- CD-RW900MKII
- Die Fernbedienung RC-RW900,
- ein Netzanschlusskabel,
- zwei AAA-Batterien für die Fernbedienung,
- ein Rackeinbau-Kit (Schrauben und Unterlegscheiben),
- Benutzerhandbuch (das vorliegende Dokument).

Falls Teile fehlen, wenden Sie sich an Ihren Tascam-Fachhändler.

## Den CD-Recorder in ein Rack (einen Gestellschrank) einbauen

Beim Einbau in ein Rack oder einen Schrank lassen Sie mindestens eine Höheneinheit (44 mm) über und 10 cm oder mehr hinter dem Gerät frei für die Belüftung.

Mit dem mitgelieferten Befestigungssatz können Sie das Gerät wie hier gezeigt in einem üblichen 19-Zoll-Rack befestigen. Entfernen Sie vor dem Einbau die Füße des Geräts.

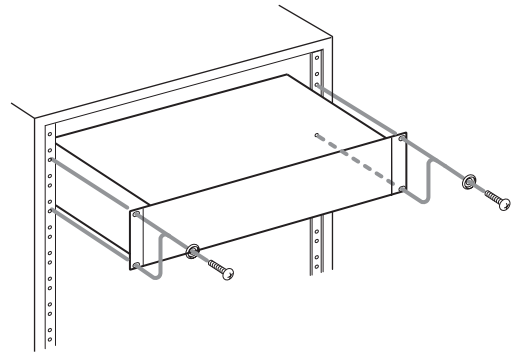

## Wo Sie den CD-RW900MKII nicht aufstellen sollten

Der CD-RW900MKII kann in den meisten Umgebungen betrieben werden. Um eine größtmögliche Lebensdauer zu gewährleisten, müssen die folgenden Grenzwerte eingehalten werden:

- Umgebungstemperatur: zwischen 5 °C und 35 °C
- relative Luftfeuchte: zwischen 30% und 90%, nicht kondensierend
- Das Gerät kann während des Betriebs heiß werden; lassen Sie deshalb immer ausreichend Raum über dem Gerät frei für die Belüftung. Stellen Sie dieses Gerät nicht an einem räumlich beengten Ort ohne Luftzirkulation auf und legen Sie keine Gegenstände darauf.
- Stellen Sie das Gerät nicht auf ein anderes, Wärme abgebendes Gerät (z. B. Verstärker).

- Vergewissern Sie sich, dass das Gerät lotrecht eingebaut ist. Nur so ist die ordnungsgemäße Funktion gewährleistet.

### **Wichtig!**

*Achten Sie darauf, dass die auf dem Gerät angegebene Spannung mit Ihrer örtlichen Netzspannung übereinstimmt. Fragen Sie im Zweifelsfall einen Elektrofachmann.*

## Kondensation vermeiden

Wenn Sie den CD-Player (oder eine CD) aus einer kalten Umgebung in eine warme Umgebung bringen, besteht die Gefahr, dass sich Kondenswasser bildet. Kondenswasser verhindert die ordnungsgemäße Wiedergabe von CDs und kann das Gerät schädigen. Lassen Sie das Gerät deshalb

nach einem Transport zunächst ein bis zwei Stunden eingeschaltet stehen. Schalten Sie es anschließend aus und erneut ein.

# 1 – Bevor Sie beginnen

## Was allgemein beim Umgang mit CDs wichtig ist

Der CD-RW900MKII kann Audio-CDs (CD-DA) ebenso abspielen wie CDs im Format ISO9660, die MP3-Dateien enthalten. Neben gewöhnlichen 12- und 8-cm-CDs kann er zudem korrekt aufgezeichnete CD-Rs und CD-RWs wiedergeben.

- Legen Sie CDs immer mit der beschrifteten Seite nach oben in die CD-Lade. Sie können nur diese eine Seite einer CD abspielen.
- Um eine CD aus ihrer Box zu nehmen, drücken Sie den Halter in der Mitte herunter, und heben Sie die CD, wie unten gezeigt, vorsichtig heraus.

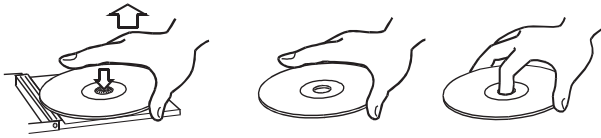

- Vermeiden Sie es, Fingerabdrücke auf der Datenseite (der nicht bedruckten Seite) zu hinterlassen. Staub und Schmutz kann zum Springen während der Wiedergabe führen. Halten Sie CDs deshalb sauber und bewahren Sie sie immer in ihren Hüllen auf. Wenn Sie die Datenseite einer CD reinigen, wischen Sie mit einem weichen, trockenen Tuch von der Mitte zum Rand hin.



- Benutzen Sie niemals Schallplattensprays, Anti-Statik-Mittel, Benzol, Verdünnung oder andere Chemikalien zur Reinigung einer CD, da sie die empfindliche Oberfläche zerstören können. Die CD könnte dadurch unbrauchbar werden.
- Legen Sie eine CD nach Gebrauch wieder in ihre Box bzw. Schutzhülle zurück, um das Verschmutzen und Verkratzen zu verhindern.
- Halten Sie CDs fern von direktem Sonnenlicht, hoher Luftfeuchtigkeit oder hoher Temperatur. Sonnenlicht verringert die Haltbarkeit von CDs; bei hohen Temperaturen können CDs sich verformen.
- Kleben Sie keine Etiketten oder Aufkleber auf die bedruckte Seite einer CD. Beschriften Sie CDs nicht mit einem Kugelschreiber.

- Legen Sie keine CDs ein, die Reste von abgelöstem Klebeband oder Aufklebern aufweisen. Solche CDs können an der inneren Mechanik kleben bleiben, wo sie von einem Techniker entfernt werden müssen.
- Verwenden Sie keine gebrochenen CDs.
- Verwenden Sie nur kreisrunde CDs. Herzförmige, rechteckige oder sonstwie anders geformte CDs beschädigen das Laufwerk.

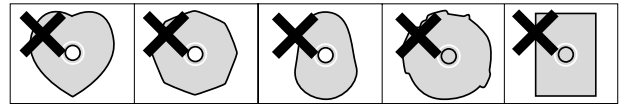

- Die Musikindustrie bringt zum Teil kopiergeschützte CDs auf den Markt, um Eigentumsrechte zu wahren. Einige dieser CDs entsprechen nicht den Spezifikationen für Audio-CDs und sind deshalb möglicherweise auf dem CD-RW900MKII nicht lauffähig.

### Niemals Stabilisatoren oder bedruckbare CDs verwenden

Verwenden Sie niemals im Handel erhältliche CD-Stabilisatoren oder bedruckbare CDs in diesem CD-Player, da diese das Laufwerk beschädigen und Fehlfunktionen zur Folge haben.

#### Wichtig!

Verwenden Sie niemals CDs, die mit Stabilisatoren versehen waren. Es kann sein, dass die CD durch Klebstoffreste an der CD-Lade des CD-RW900MKII kleben bleibt. Wenn das geschieht, müssen Sie einen Techniker beauftragen, die CD zu entfernen.



## Was ist bei CD-Rs und CD-RWs zu beachten?

CD-Rs können nur einmal bespielt werden. Nachdem sie einmal für eine Aufnahme verwendet worden sind, lassen sie sich nicht mehr löschen oder erneut bespielen. Solange jedoch noch Speicherplatz auf der CD verfügbar ist, kann zusätzliches Material aufgezeichnet werden. Die Verpackung von CD-Rs ist mit einem der folgenden Embleme versehen:



CD-RWs können Sie fast genauso wie CD-Rs nutzen, jedoch lassen sich bei einer CD-RW der oder die zuletzt aufgenommenen Titel vor dem Abschließen („Finalisieren“) löschen und die verbleibende Kapazität für andere Aufnahmen wiederverwenden. Die Verpackung von CD-RWs ist mit einem der folgenden Embleme versehen:



Beachten Sie jedoch, dass eine CD-RW als Audio-CD möglicherweise nicht auf jedem Audio-CD-Player zufriedenstellend wiedergegeben werden kann. Sie können sie allerdings jederzeit auf dem CD-RW900MKII abspielen. Dies ist keinesfalls eine Einschränkung durch den CD-RW900MKII selbst, sondern bedingt durch den Unterschied zwischen den unterschiedlichen Datenträgern und den verwendeten Leseverfahren.

Beim Umgang mit CD-R und CD-RW sollten Sie gewisse Vorsichtsmaßnahmen treffen.

- Berühren Sie nicht die Aufnahmeseite einer CD, auf der Sie aufnehmen möchten. Die Aufnahme erfordert eine sauberere Oberfläche als die Wiedergabe einer CD; Fingerabdrücke, Fett usw. können beim Schreiben der Daten Fehler verursachen.
- CD-R reagieren empfindlich auf Hitze einwirkung und UV-Strahlen. Lagern Sie sie nur an Orten, wo sie weder direktem Sonnenlicht noch anderen Wärmequellen (Heizkörpern, Verstärkern usw.) ausgesetzt sind.
- Lagern Sie CD-R und CD-RW immer in ihren Schutzhüllen, um das Verschmutzen und Verstauben der Oberfläche zu vermeiden.
- Verwenden Sie zum Beschriften von CD-R und CD-RW nur weiche Filzstifte. Verwenden Sie niemals Kugelschreiber oder andere Stifte mit harter Spitze, da diese die Aufnahmeseite der CD beschädigen können.
- Wenn Sie die CD reinigen, wischen Sie mit einem weichen, trockenen Tuch von der Mitte zum Rand hin. Verwenden Sie niemals Verdüner, Benzin, Benzol oder Reinigungsflüssigkeit für Langspielplatten, da diese die CD beschädigen und unbrauchbar machen.
- Kleben Sie keine Etiketten oder Schutzfolien auf CD-Rs und verwenden Sie keine schützenden Sprays.
- Wenn Sie Zweifel bezüglich der Handhabung und Pflege von CD-Medien haben, lesen Sie die mit der CD gelieferten Hinweise oder wenden Sie sich direkt an den Hersteller.

## Über das Abschließen von CDs

Auch wenn Audiodaten sich auf eine CD-R oder CD-RW aufzeichnen lassen, wird ein üblicher Audio-CD-Player diese Daten solange nicht lesen (nicht abspielen) können, bis ein endgültiges Inhaltsverzeichnis<sup>1</sup> an den Anfang der CD geschrieben worden ist.

Den Vorgang, dieses Inhaltsverzeichnis zu schreiben, nennt man „Abschließen“ (manche Hersteller sprechen auch vom Finalisieren). Sobald eine CD abgeschlossen ist, können keine weiteren Daten auf ihr gespeichert werden. Einzelheiten dazu siehe „CDs abschließen“ auf Seite 30.

Eine CD-RW, die abgeschlossen worden ist, können Sie komplett löschen oder „auffrischen“ und wiederverwenden.

Zudem können Sie von einer abgeschlossenen CD-RW das TOC entfernen und somit den Vorgang des Abschließens rückgängig machen. Auf diese Weise können Sie weitere Titel auf die CD aufzeichnen, sofern noch Speicherplatz auf der CD verfügbar ist.

<sup>1</sup> Englisch: TOC – Table of contents  
Dabei handelt es sich um Informationen über die aufgezeichneten Daten wie Titel, Start- und Endadressen usw.

# 1 – Bevor Sie beginnen

## Was Sie über die Fernbedienung wissen sollten

- Vermeiden Sie es, den Infrarot-Sensor (lichtempfindliche Fläche auf der Gerätefront) für längere Zeit direkter Sonne oder starkem Licht auszusetzen. Andernfalls kann es zu Fehlfunktionen des Sensors kommen.
- Wenn Sie die Fernbedienung länger als einen Monat nicht verwenden wollen, entfernen Sie die Batterien. Sie vermeiden dadurch, dass Säure ausläuft und das Gerät beschädigt. Sollte bereits Batteriesäure ausgelaufen sein, nehmen Sie die Batterien heraus und wischen Sie das Batteriefach sorgfältig mit einem Tuch aus. Vermeiden Sie Hautkontakt mit der Batteriesäure. Legen Sie nach dem Reinigen neue Batterien ein und entsorgen Sie die alten Batterien fachgerecht.
- Die Fernbedienung arbeitet mithilfe eines Infrarot-Lichtsignals. Wenn Sie den CD-RW900MKII damit bedienen, kann es vorkommen, dass andere eingeschaltete Geräte ebenfalls ansprechen.
- Falls der Wirkungsbereich der Fernbedienung kleiner wird oder Befehle nicht immer richtig ausgeführt werden, sind die Batterien leer und müssen ausgewechselt werden. Ersetzen Sie immer beide Batterien mit Batterien des gleichen Typs.
- Halten Sie die Fernbedienung immer in Richtung des Sensors am Hauptgerät. Sorgen Sie dafür, dass der Weg zwischen Fernbedienung und Sensor am Hauptgerät frei von Hindernissen ist.

## Batterien

Wenn Sie Batterien unsachgemäß verwenden oder wenn Batterien ausgelaufen oder beschädigt sind, wird das Gerät nicht funktionieren. Für den sachgemäßen Gebrauch beachten Sie bitte die Hinweise und Sicherheitsmaßnahmen auf den Batterien oder ihrer Verpackung.

- Wenn Sie neue Batterien in die Fernbedienung einlegen, achten Sie auf die richtige Polarität entsprechend den Markierungen im Batteriefach.
- Verwenden Sie niemals neue Batterien zusammen mit alten.
- Selbst wenn Batterien gleich groß sind, können Sie unterschiedliche Spannungen haben. Verwenden Sie niemals Batterien, die unterschiedliche Spezifikationen haben.
- Versuchen Sie nicht Batterien aufzuladen, die nicht aufladbar sind.
- Öffnen oder zerlegen Sie Batterien nicht, und werfen Sie Batterien niemals in offenes Feuer.
- Legen Sie Batterien nicht in Wasser oder andere Flüssigkeiten.

## Batterien einlegen

- 1 Öffnen Sie das Batteriefach.**
- 2 Legen Sie zwei AAA-Batterien so ein, dass Pluspol und Minuspol der Batterien mit den Markierungen im Batteriefach übereinstimmen.**
- 3 Schließen Sie das Batteriefach.**

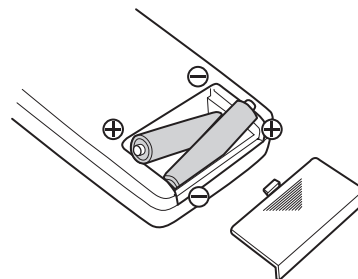

## 2 – Bedienelemente und Anschlüsse

### Gerätefront

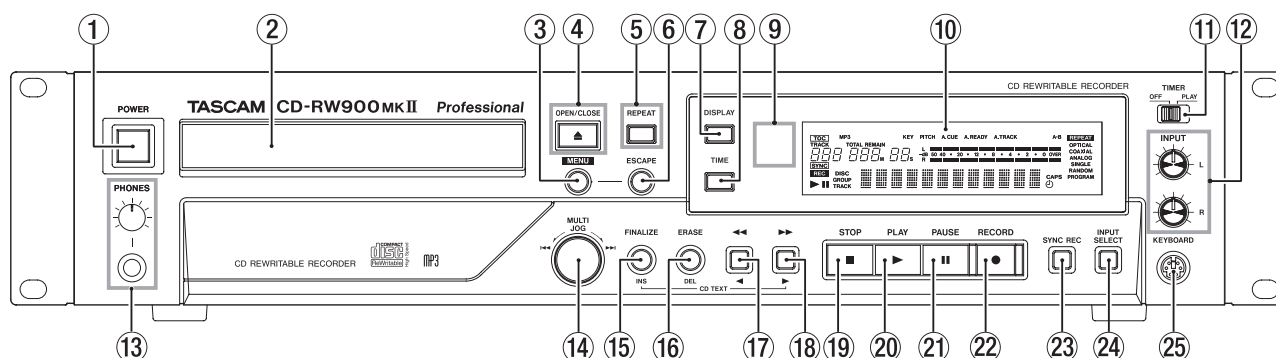

- ① Mit dem **POWER**-Schalter schalten Sie das Gerät ein oder aus. Das Gerät verbraucht auch im ausgeschalteten Zustand eine geringe Menge Strom. Ziehen Sie deshalb den Netzstecker heraus, wenn Sie das Gerät längere Zeit nicht benutzen.
- ② **CD-Lade** Legen Sie CDs immer mit der beschrifteten Seite nach oben in diese CD-Lade ein. Wenn Sie eine CD geladen haben, erscheint für kurze Zeit die Meldung **TOC Reading** auf dem Display, während der CD-RW900MKII das Inhaltsverzeichnis der CD liest.
- ③ **MENU**-Taste Bietet Zugriff auf die Menüoptionen (siehe „Grundsätzliche Bedienung der Menüs“ auf Seite 16).
- ④ **OPEN/CLOSE**-Taste Drücken Sie diese Taste, um die CD-Lade zu öffnen oder zu schließen. Auf dem Display wird **OPEN** beziehungsweise **CLOSE** angezeigt.
- ⑤ **REPEAT**-Taste Schaltet die Wiederholfunktion ein und aus.
- ⑥ **ESCAPE**-Taste Dient zum Verlassen der aktuellen Menüseite.
- ⑦ **DISPLAY**-Taste Wenn Sie diese Taste bei gestopptem Laufwerk drücken, wird der Titel der CD angezeigt. Während der Wiedergabe oder in Bereitschaft (**PAUSE**), wird der aktuelle Titelname angezeigt.
- ⑧ **TIME**-Taste Mit dieser Taste wechseln Sie zwischen den verschiedenen Möglichkeiten der Zeitanzeige (siehe „Zwischen verschiedenen Zeitanzeigen wählen“ auf Seite 20).
- ⑨ **REMOTE SENSOR** Dies ist der Sensor für die Infrarot-Fernbedienung. Wenn Sie die Fernbedienung verwenden, vergewissern Sie sich, dass der Weg zwischen Fernbedienung und Sensor frei von Hindernissen ist.
- ⑩ **Display** Das Display wird verwendet, um den aktuellen Status des Geräts und die aktuellen Menüeinstellungen anzuzeigen.
- ⑪ **TIMER-Schalter (PLAY, OFF)** Hiermit schalten Sie die Timer-Wiedergabefunktion ein und aus (siehe „Zeitversetzte Wiedergabe (Timer-Funktion)“ auf Seite 20).
- ⑫ **INPUT (L,R)-Regler** Verwenden Sie diese Regler, um den Pegel der analogen Audiosignale am Eingang **ANALOG IN** einzustellen.
- ⑬ **PHONES-Buchse und Pegelregler** Hier können Sie einen handelsüblichen Stereo-Kopfhörer mit 6,3-mm-Klinkenstecker anschließen. Mit dem **LEVEL**-Regler bestimmen Sie die Lautstärke am Kopfhörer.
- ⑭ **MULTI JOG**-Rad Mit diesem Rad können Sie Titel für die Wiedergabe auswählen und Werte einstellen. Wenn Sie das **MULTI JOG** drücken, dient es als Eingabetaste, um einen angezeigten Wert oder eine Einstellung zu bestätigen.
- ⑮ **FINALIZE/INS**-Taste Verwenden Sie diese Taste, um beispielbare CDs abzuschließen (siehe „CDs abschließen“ auf Seite 30). Zudem dient sie als Leertaste bei der Eingabe von CD-Text (siehe „Zeichen eingeben“ auf Seite 32).
- ⑯ **ERASE/DEL**-Taste Verwenden Sie diese Taste, um bei CD-RWs einzelne Titel oder die ganze CD zu löschen, um eine fehlerhafte CD aufzufrischen, oder um eine abgeschlossene CD wiederzuverwenden (siehe „Löschen“ auf Seite 31). Zudem dient sie als Entfernen-Taste bei der Eingabe von CD-Text (siehe „Zeichen eingeben“ auf Seite 32).
- ⑰ **◀/◀**-Taste Aktiviert die Rückwärtssuche während der Wiedergabe oder in Bereitschaft. Wenn der Verzeichnismodus aktiviert und das Laufwerk gestoppt ist, wählen Sie mit dieser Taste ein Verzeichnis auf einer MP3-CD. Bei der Eingabe von CD-Text bewegt diese Taste den Cursor nach links.
- ⑱ **▶/▶**-Taste Aktiviert die Vorwärtssuche während der Wiedergabe oder in Bereitschaft. Wenn der Verzeichnismodus aktiviert und das Laufwerk gestoppt ist, wählen Sie mit dieser Taste ein Verzeichnis auf einer MP3-CD. Bei der Eingabe von CD-Text bewegt diese Taste den Cursor nach rechts.
- ⑲ **STOP**-Taste Stoppt die Wiedergabe oder Aufnahme.
- ⑳ **PLAY**-Taste Startet die Wiedergabe oder Aufnahme oder setzt sie fort.
- ㉑ **PAUSE**-Taste Schaltet während der Aufnahme oder Wiedergabe auf Bereitschaft (**Pause**).

## 2 – Bedienelemente und Anschlüsse

- 22 **RECORD-Taste** Mit dieser Taste schalten Sie auf Aufnahmebereitschaft (siehe „Einfaches Aufnahmebeispiel“ auf Seite 26) oder fügen Titelmarken ein (siehe „Titelmarken von Hand setzen“ auf Seite 28).
- 23 **SYNC REC-Taste** Bevor Sie mit der Aufnahme beginnen, können Sie mit dieser Taste die Synchronaufnahme ein- und ausschalten (siehe „Synchronaufnahme“ auf Seite 27).
- 24 **INPUT SELECT-Taste** Hiermit wählen Sie zwischen den verschiedenen Audioeingängen und Eingangskombinationen (siehe „Eingang wählen“ auf Seite 25).
- 25 **KEYBOARD-Anschluss** Wenn Sie eine IBM-kompatible PS/2-Computertastatur mit diesem Anschluss verbinden, können Sie verschiedene Funktionen des CD-RW900MKII über diese Tastatur steuern. Vor allem jedoch ist die Texteingabe auf diese Weise einfacher (siehe „Texteingabe mittels Tastatur“ auf Seite 33 und siehe „Weitere Funktionen über die Tastatur steuern“ auf Seite 33).

### Geräterückseite

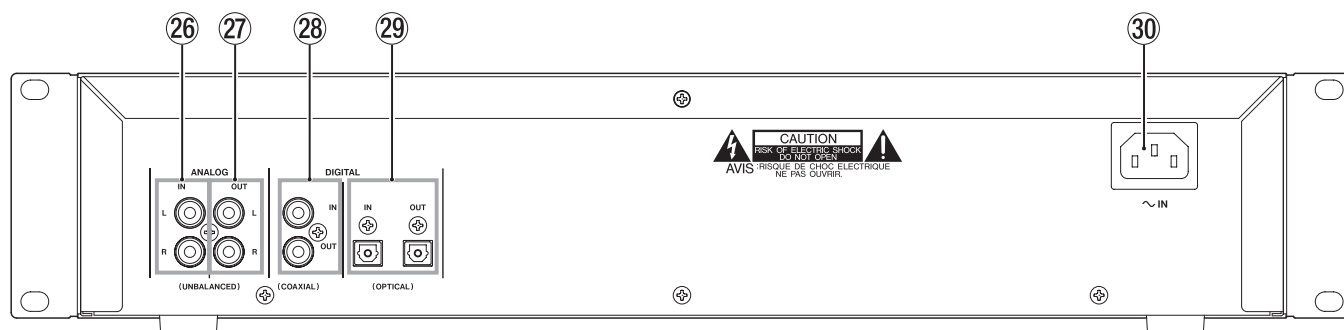

- 26 **Analogeingang (ANALOG INPUT (L, R))** Diese Cinch-Buchsen dienen zum Anschluss von analogen Signalquellen (–10 dBV, unsymmetrisch).
- 27 **Analogausgang (ANALOG OUT (L, R))** An diesen Cinch-Buchsen werden analoge Audiosignale ausgegeben (–10 dBV, unsymmetrisch).
- 28 **Koaxialer Digitaleingang/-ausgang (DIGITAL COAXIAL (IN, OUT))** An die IN-Buchse können Sie digitale Signalquellen mit SPDIF-Format anschließen; an der
- OUT**-Buchse werden digitale Signale mit SPDIF-Format ausgegeben.
- 29 **Optischer Digitaleingang/-ausgang (DIGITAL OPTICAL (IN, OUT))** Hier können Sie Audiogeräte über TOSLINK-Lichtleiterkabel anschließen. Stellen Sie sicher, dass die Schutzkappen aufgesteckt sind, wenn Sie diese Anschlüsse nicht verwenden.
- 30 **AC IN-Anschluss** Verbinden Sie das mitgelieferte Netzkabel mit diesem Anschluss.

### Kabelverbindungen herstellen

Beachten Sie die folgenden Hinweise, wenn Sie den CD-RW900MKII mit anderen Geräten verbinden.

- Sie können den koaxialen Eingang (**DIGITAL COAXIAL IN**), den optischen Eingang (**DIGITAL OPTICAL IN**) und den unsymmetrischen Analogeingang (**ANALOG UNBALANCED IN (L, R)**) gleichzeitig belegen. Der CD-RW900MKII kann jedoch nur Signale von einem der Eingänge zur gleichen Zeit empfangen.
- Welche Eingangsanschlüsse Sie gewählt haben, sehen Sie auf dem Display.
- Die Ausgangssignale werden an den Analogausgängen (**ANALOG OUT**) wie auch an den Digitalausgängen (**DIGITAL COAXIAL OUT**) und (**DIGITAL OPTICAL OUT**) gleichzeitig ausgegeben (an den Digitalausgängen jedoch nicht bei angehaltenem Laufwerk).

### Display

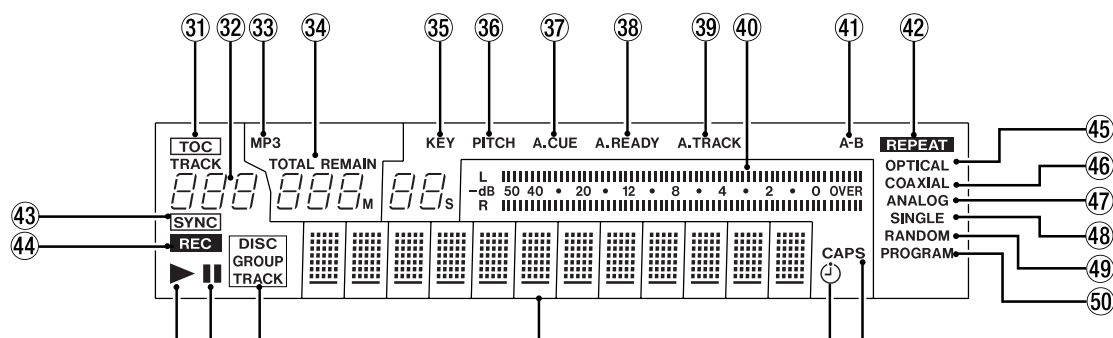

Das Display zeigt verschiedene Informationen zur eingelegten CD, zum Betriebszustand und zu den Menüs an.

- 31 **TOC** Leuchtet rot, wenn die eingelegte CD ein Inhaltsverzeichnis enthält, also abgeschlossen ist.
- 32 **Titelnummernanzeige** Zeigt während der Auswahl oder Wiedergabe eines Titels die Titelnummer an.
- 33 **MP3** Leuchtet, wenn eine MP3-CD eingelegt ist.
- 34 **Zeitanzeige** Zeigt die verstrichene oder die verbleibende Zeit in Minuten (drei Stellen) und Sekunden (zwei Stellen) an (siehe Seite 20).
- 35 **KEY** Leuchtet, wenn die CD in geänderter Tonart abgespielt wird (siehe Seite 22).
- 36 **PITCH** Leuchtet, wenn die CD mit geänderter Tonhöhe/ Geschwindigkeit abgespielt wird (Pitch-Control-Funktion, siehe Seite 21).
- 37 **A.CUE** Leuchtet, wenn die Auto-Cue-Funktion aktiviert ist.
- 38 **A.READY** Leuchtet, wenn die Auto-Ready-Funktion aktiviert ist.
- 39 **A.TRACK** Leuchtet bei der Aufnahme, wenn Titelmarken automatisch gesetzt werden (siehe Seite 28).
- 40 **Pegelanzeige** Zeigt den Audiopegel bei der Wiedergabe oder den Eingangspegel bei der Aufnahme an.
- 41 **A-B** Leuchtet, wenn ein Abschnitt wiederholt abgespielt wird (Siehe Seite 21). Blinkt nach Eingabe des A-Punktes, bis der B-Punkt ausgewählt ist.
- 42 **REPEAT** Leuchtet, wenn Titel oder Abschnitte wiederholt abgespielt werden (siehe Seite 21).
- 43 **SYNC** Leuchtet, wenn die Synchronaufnahme aktiviert ist (siehe Seite 26).
- 44 **REC** Leuchtet während der Aufnahme oder in Aufnahmebereitschaft stetig, wenn der Abtastratenwandler aktiviert ist. Blinkt während der Aufnahme oder in Aufnahmebereitschaft, wenn der Abtastratenwandler deaktiviert ist (siehe Seite 25).
- 45 **OPTICAL** Leuchtet, wenn der optische Digitaleingang als Aufnahmequelle ausgewählt ist (siehe Seite 25).
- 46 **COAXIAL** Leuchtet, wenn der elektrische (koaxiale) Digitaleingang als Aufnahmequelle ausgewählt ist (siehe Seite 25).
- 47 **ANALOG** Leuchtet, wenn der Analogeingang als Aufnahmequelle ausgewählt ist (siehe Seite 25).
- 48 **SINGLE** Leuchtet, wenn Titel einzeln abgespielt werden (siehe Seite 19).
- 49 **RANDOM** Leuchtet, wenn Titel in zufälliger Folge abgespielt werden (siehe Seite 20).
- 50 **PROGRAM** Leuchtet, wenn Titel in programmierter Folge abgespielt werden (siehe Seite 19).
- 51 ► Leuchtet während der Wiedergabe.
- 52 || Leuchtet während der Wiedergabe- oder Aufnahmebereitschaft.
- 53 **DISC/GROUP/TRACK** **DISC** leuchtet, wenn eine CD eingelegt und das Laufwerk gestoppt ist. **GROUP** leuchtet, wenn der MP3-Verzeichnismodus aktiviert ist (siehe Seite 23). **TRACK** leuchtet während der Aufnahme, Wiedergabe und in Bereitschaft.
- 54 **Alphanumerische Anzeige** Zeigt CD- und Titelnamen an, sofern vorhanden. Außerdem werden hier je nach Betriebszustand die Uhrzeit, Menüs und sonstige Meldungen angezeigt.
- 55 ⌚ Leuchtet, wenn die Timer-Funktion aktiviert ist (siehe Seite 20).
- 56 **CAPS** Leuchtet, wenn während der Eingabe von CD-Text auf Großbuchstaben umgeschaltet wurde (siehe Seite 31).

## 2 – Bedienelemente und Anschlüsse

### Fernbedienung RC-RW900

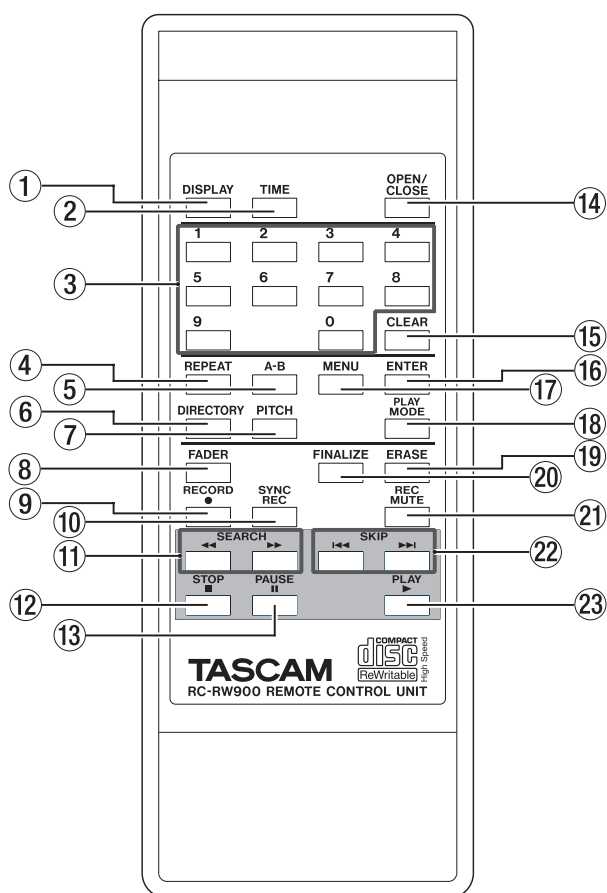

- ① **DISPLAY-Taste** Drücken Sie diese Taste bei gestopptem Laufwerk, um den Titel der CD anzuzeigen. Während der Wiedergabe oder in Bereitschaft wird der Name des aktuellen Titels gezeigt. Bei der Eingabe von CD-Text, wechseln Sie mit dieser Taste zwischen den Zeichen.
- ② **TIME-Taste** Durch wiederholtes Drücken dieser Taste wechseln Sie zwischen den verschiedenen Möglichkeiten der Zeitanzeige.
- ③ **Zifferntasten (0 bis 9)** Mit diesen Tasten können Sie Titelnummern bei der Wiedergabe oder beim Programmieren von Titelfolgen direkt eingeben.
- ④ **REPEAT-Taste** Wechselt zwischen den verschiedenen Möglichkeiten bei der wiederholten Wiedergabe (siehe „Wiederholungsfunktion“ auf Seite 21).
- ⑤ **A-B-Taste** Mit dieser Taste setzen Sie die Punkte A und B für wiederholte Wiedergabe sowie die Wiedergabeart (siehe „Abschnitte wiederholt abspielen“ auf Seite 21).
- ⑥ **DIRECTORY-Taste** Schaltet den MP3-Verzeichnismodus ein und aus.
- ⑦ **PITCH-Taste** Mit dieser Taste schalten Sie die Pitch-Control-Funktion ein oder aus.

- ⑧ **FADER-Taste** Hiermit können Sie einen Titel beim Aufnehmen ein- oder ausblenden (siehe „Titel ein- und ausblenden (Fade-in, Fade-out)“ auf Seite 27).
- ⑨ **RECORD-Taste** Schaltet auf Aufnahmebereitschaft.
- ⑩ **SYNC REC-Taste** Schaltet die Synchronaufnahme ein und aus (siehe „Synchronaufnahme“ auf Seite 27).
- ⑪ **SEARCH-Tasten (◀◀/▶▶)** Ermöglichen es, bestimmte Stellen auf einer CD aufzusuchen.
- ⑫ **STOP-Taste** Stoppt die Wiedergabe oder Aufnahme.
- ⑬ **PAUSE-Taste** Schaltet während der Aufnahme oder Wiedergabe auf Bereitschaft (Pause).
- ⑭ **OPEN/CLOSE-Taste** Wirft die CD aus.
- ⑮ **CLEAR-Taste** Löscht die letzte Zahl, die Sie mit Hilfe der Zifferntasten eingegeben haben. Während der Programmierung von Titelfolgen beendet diese Taste das zuletzt eingegebene Programm. Zudem dient sie als **ESCAPE-Taste** zum Verlassen einer Menüseite.
- ⑯ **ENTER-Taste** Diese Taste dient zum Bestätigen von Eingaben (gleiche Funktion wie das Drücken des **MULTI JOG**).
- ⑰ **MENU-Taste** Dient zum Aufrufen oder Verlassen des Menüsystems.
- ⑱ **PLAY MODE-Taste** Schaltet um zwischen den verschiedenen Betriebsarten bei der Wiedergabe (Wiedergabe einzelner Titel, fortlaufende Wiedergabe usw.).
- ⑲ **ERASE-Taste** Nur mit CD-RWs: Löscht einzelne Titel, die ganze CD, frischt eine fehlerhafte CD auf oder öffnet eine abgeschlossene CD (siehe „Löschen“ auf Seite 31).
- ⑳ **FINALIZE-Taste** Schließt CDs ab, so dass sie auf normalen Playern abgespielt werden können (siehe „CDs abschließen“ auf Seite 30).
- ㉑ **REC MUTE-Taste** Schaltet das Eingangssignal während der Aufnahme etwa vier Sekunden lang stumm und schaltet dann auf Pause (siehe „Leerpausen aufzeichnen“ auf Seite 29).
- ㉒ **SKIP (◀◀ / ▶▶)-Tasten** Ermöglichen es während der Wiedergabe, den jeweils vorhergehenden oder nächsten Titel auszuwählen (gleiche Funktion wie Drehen des **MULTI JOG**).
- ㉓ **PLAY-Taste** Startet die Wiedergabe oder wechselt von Aufnahme zu Aufnahmebereitschaft.

## 3 – Das Menü nutzen

Die verschiedenen Einstellungen und Editierfunktionen des CD-RW900MKII erreichen Sie über Menüpunkte, die auf dem Display angezeigt werden. Unter den vielen

Menüeinstellungen gibt es einige, die über Tasten der Fernbedienung direkt zugänglich sind.

### Die Menüstruktur des CD-RW900MKII

Die folgende Liste bietet eine Übersicht über alle verfügbaren Menüfunktionen: Einzelheiten finden Sie auf der Seite, die als Querverweis angegeben ist.

Menü	Untermenü	Auswirkung	siehe Abschnitt, Seite
PLAY	PLAY MODE	Wiedergabeart	„Wiedergabeart wählen“, S. 19
	PITCH	Variable Tonhöhe/Geschwindigkeit an/aus	„Geschwindigkeit/Tonhöhe ändern (Pitch-Control-Funktion)“, S. 22
	PITCH CONT	Betrag der variablen Tonhöhe/Geschwindigkeit	
	PITCH STEP	Schrittweite für variable Tonhöhe/Geschwindigkeit	
	KEY	Variable Tonart an/aus	„Tonart ändern“, S. 22
	KEY LEVEL	Betrag der Tonartänderung	
	DIRECTORY	MP3-Verzeichnismodus an/aus	„MP3-Dateien wiedergeben“, S. 23
	MP3 ACTION	Fehlerbehandlung während der MP3-Wiedergabe	„Verhalten bei MP3-Lese Fehlern festlegen“, S. 24
	READ SPEED	Lesegeschwindigkeit	„Normale Wiedergabe“, S. 17
	A_READY	Auto-Ready-Funktion an/aus	„Auto-Ready-Funktion“, S. 21
	A_CUE	Auto-Cue-Funktion an/aus	„Auto-Cue-Funktion“, S. 21
A_CUE LEVEL	Einstellung des Schwellenpegels für die Auto-Cue-Funktion		
REC	VOLUME	Aufnahmepegel	„Pegel für Analogaufnahme einstellen“, S. 25, „Pegel für Digitalaufnahme einstellen“, S. 25
	FADE IN	Einblendzeit	„Titel ein- und ausblenden (Fade-in, Fade-out)“, S. 27
	FADE OUT	Ausblendzeit	
	SRC	Abtastratenwandler an/aus	„Abtastratenwandler“, S. 25
	SYNC LEVEL	Pegel für Synchronaufnahme	„Synchronaufnahme“, S. 27
	A_TRK	Automatisches Setzen von Titelmарken an/aus	„Titelmарken automatisch setzen (Auto-Track-Funktion)“, S. 28
	A_TRK LEVEL	Schwellenpegel für automatisches Setzen von Titelmарken	
A_TRK TIME	Zeitwert für das automatische Setzen von Titelmарken		
TEXT	TEXT EDIT	Eingabe von Titel- und CD-Namen	„Namen für Titel eingeben“, S. 32 , „Namen für eine CD eingeben“, S. 32
SYSTEM	KEYBOARD	Art der Tastatur	„Tastaturtyp wählen“, S. 33
	PLAY TIME	Gesamte Wiedergabezeit des Laufwerks anzeigen	„Grundsätzliche Bedienung der Menüs“, S. 16
	REC TIME	Gesamte Aufnahmezeit des Laufwerks anzeigen	
	IR REMOTE	Fernbedienung an/aus	
	F_PRESET	Werkseinstellungen wiederherstellen	

# 3 – Das Menü nutzen

## Grundsätzliche Bedienung der Menüs

### Ein Menü wählen

- 1 Drücken Sie die **MENU**-Taste auf dem Gerät oder auf der Fernbedienung.

Das **PLAY**-Menü wird angezeigt.

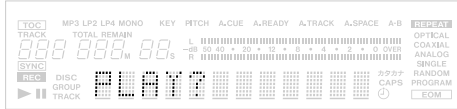

- 2 Wählen Sie das gewünschte Menü auf dem Gerät mit dem **MULTI JOG** (drehen = auswählen, drücken = bestätigen) oder auf der Fernbedienung mit den Tasten **SKIP** (auswählen) und **ENTER** (bestätigen).

Die erste Funktion im gewählten Menü wird angezeigt.

Wenn Sie zum Beispiel das **PLAY**-Menü gewählt haben, sehen Sie auf dem Display:

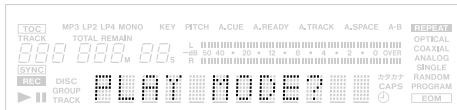

Um einen Schritt zurück zu gehen, drücken Sie die **ESCAPE**-Taste auf dem Gerät oder die **CLEAR**-Taste auf der Fernbedienung.

### Eine Menüfunktion aus dem Menü wählen

- 3 Wählen Sie die gewünschte Menüfunktion auf dem Gerät mit dem **MULTI JOG** (drehen = auswählen, drücken = bestätigen) oder auf der Fernbedienung mit den Tasten **SKIP** (auswählen) und **ENTER** (bestätigen).

Die aktuelle Einstellung der gewählten Menüfunktion wird angezeigt. Wenn Sie zum Beispiel **PLAY MODE** gewählt haben, sehen Sie auf dem Display:

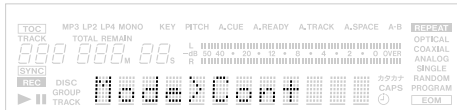

Auch hier können Sie einen Schritt zurück gehen, indem Sie die **ESCAPE**-Taste auf dem Gerät oder die **CLEAR**-Taste auf der Fernbedienung drücken.

### Eine Einstellung wählen

- 4 Wählen Sie eine Einstellung auf dem Gerät mit dem **MULTI JOG** (drehen = auswählen, drücken = bestätigen und Menü verlassen) oder auf der Fernbedienung mit den Tasten **SKIP** (auswählen) und **ENTER** (bestätigen und Menü verlassen).

Um das Menü zu verlassen, können Sie auch die **MENU**-Taste drücken.

### Anmerkungen

- *Sämtliche Menüeinstellungen bis auf die Eingaben im **TEXT**-Menü bleiben auch nach dem Ausschalten des **CD-RW900MKII** erhalten.*
- *Manche Menüeinträge dienen nur zur Information und erlauben keine Änderung. So können Sie sich etwa mit **PLAY TIME** und **REC TIME** im **SYSTEM**-Menü die gesamte Wiedergabe- bzw. Aufnahmezeit des Laufwerks anzeigen lassen.*
- *Um alle Einstellungen zu verwerfen und die Werkseinstellungen wiederherzustellen, wählen Sie im **SYSTEM**-Menü die Option **F\_PRESET** (zuvor müssen Sie die **CD** auswerfen).*
- *Sie können die Fernbedienung deaktivieren, indem Sie im **SYSTEM**-Menü für die Option **IR REMOTE** den Eintrag **Disable** wählen.*



# 4 – Wiedergabe-Funktionen

## Welche Medien sind für die Wiedergabe geeignet?

Der CD-RW900MKII kann nur solche CDs abspielen, die die unten aufgeführten Voraussetzungen erfüllen.

- Handelsübliche, kommerziell hergestellte Audio-CDs (aufgezeichnet im Format CD-DA),
- CD-Rs und CD-RWs im Format CD-DA, sofern sie korrekt abgeschlossen worden sind,
- CD-Rs und CD-RWs in den Formaten Joliet, ISO9660 Level 1 und Level 2, die MP3-Dateien enthalten und korrekt abgeschlossen worden sind.

## Normale Wiedergabe

### 1 Schalten Sie das Gerät mit dem POWER-Schalter ein.

### 2 Drücken Sie die OPEN/CLOSE-Taste, um die CD-Lade zu öffnen.

Auf dem Display wird `OPEN` angezeigt. Legen Sie die CD mit der bedruckten Seite nach oben in die Lade ein.

### 3 Drücken Sie die Taste noch einmal, um die CD-Lade wieder zu schließen.

Auf dem Display wird `CLOSE` und anschließend `TOC Reading` angezeigt, während der CD-RW900MKII das Inhaltsverzeichnis der CD liest.

Anschließend wird die Anzahl der vorhandenen Titel und die Gesamtspielzeit der CD angezeigt.

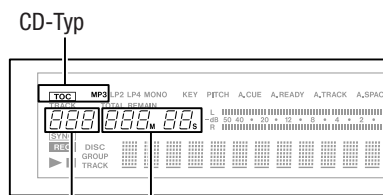

Gesamtzahl der Titel      Gesamtlauzeit

Zudem leuchtet eines der folgenden Displayzeichen:

TOC – Eine abgeschlossene CD ist eingelegt.

MP3 – Eine CD, die MP3-Dateien enthält, ist eingelegt.

### Vorsicht!

Bevor Sie einen Kopfhörer mit dem Anschluss PHONES verbinden, drehen Sie zunächst den darüber angeordneten Lautstärkeregel nach links (geringste Lautstärke). Sie beugen damit Hörschäden vor und schonen darüber hinaus den Kopfhörer.

### 4 Drücken Sie die PLAY-Taste, um die Wiedergabe zu starten.

### 5 Stellen Sie die Lautstärke an Ihrer Verstärkeranlage ein, oder benutzen Sie den PHONES-Pegelregler, um die Lautstärke am Kopfhörer anzupassen.

Um die Wiedergabe zu beenden, drücken Sie die **STOP**-Taste.

Um die Wiedergabe vorübergehend anzuhalten, drücken Sie die **PAUSE**-Taste. Um die Wiedergabe fortzusetzen, drücken Sie die **PLAY**-Taste.

### Wichtig!

Wenn die CD infolge von Schmutz oder Kratzern hängt oder springt, können Sie versuchen, im **PLAY**-Menü mit der Option **READ SPEED** die Lesegeschwindigkeit zu verringern. Damit kann das Problem möglicherweise behoben werden. Das Betriebsgeräusch des Laufwerks kann dadurch jedoch lauter werden.

### Tipp

Die Gesamtspielzeit des Laufwerks können Sie sich im **SYSTEM**-Menü mit der Option **PLAY TIME** anzeigen lassen.

## Titel auswählen

### Titelweise vorwärts/rückwärts springen

So springen Sie jeweils einen Titel vor oder zurück:

### 1 Drehen Sie das MULTI JOG auf dem Gerät oder verwenden Sie die SKIP-Tasten auf der Fernbedienung.

### 2 Drücken Sie die PLAY-Taste, um die Wiedergabe zu starten.

Sie können auch die **PAUSE**-Taste drücken, um am Audiobeginn des Titels auf Pause zu schalten. Um die Wiedergabe zu starten, drücken Sie die **PLAY**-Taste.

### Titel durch Eingabe der Titelnnummer auswählen

Mithilfe der Zifferntasten auf der Fernbedienung können Sie die Nummer des gewünschten Titels direkt eingeben. Dabei kann es sich auch um zwei- oder dreistellige Nummern handeln.

Zum Beispiel:

Titel 9: 9 drücken > 009 wird angezeigt.

Titel 12: Erst 1, dann 2 drücken > 012 wird angezeigt.

Titel 103: 1, 0, 3 drücken > 103 wird angezeigt.

## 4 – Wiedergabe-Funktionen

Drücken Sie anschließend **PLAY**, um die Wiedergabe zu starten. Sie können auch die **PAUSE**-Taste drücken, um am Audiobeginn des Titels auf Pause zu schalten.

Die Wiedergabe beginnt auch, wenn Sie nach Eingabe der Ziffern das **MULTI JOG** oder die **ENTER**-Taste drücken.

### Wichtig!

*Während der Wiedergabe programmierter oder zufälliger Titelfolgen ist diese Art der Titelauswahl nicht möglich.*

### Audiomaterial hörbar durchsuchen

- 1 Halten Sie eine der Tasten **◀ / ▶** auf dem Gerät oder eine der **SEARCH**-Tasten **◀ / ▶** auf der Fernbedienung länger gedrückt.

Die Suche funktioniert nicht mit MP3-CDs.

### Eine Zeitposition innerhalb eines Titels direkt ansteuern

Mit der hier beschriebenen Funktion können Sie eine bestimmte Zeitposition innerhalb eines Titels eingeben. Dadurch beginnt die Wiedergabe nicht am Anfang des Titels, sondern an der eingegebenen Zeitposition.

#### Sekundengenaues Ansteuern

- 1 Bei gestopptem Laufwerk, während der Wiedergabe oder Wiedergabebereitschaft: Geben Sie mit den Zifferntasten auf der Fernbedienung die Titelnummer dreistellig ein (etwa 002 für Titel 2), gefolgt von der Zeitposition in Minuten (dreistellig) und Sekunden (zweistellig).

Zum Beispiel: Um die Position anzusteuern, die eine Minute und 30 Sekunden vom Anfang des Titels 2 entfernt ist, geben Sie ein: **002 001 30**.

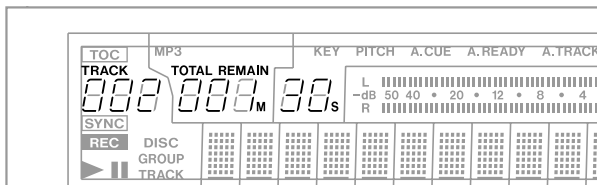

Während der Eingabe blinkt die Zeitanzeige auf dem Display. Dabei ist unerheblich, welcher Zeitmodus ausgewählt ist (siehe „Zwischen verschiedenen Zeitanzeigen wählen“ auf Seite 20) – es wird immer die Zeitposition angezeigt, die der Player ansteuern soll.

Die Eingabe können Sie jederzeit abbrechen, indem Sie die **CLEAR**-Taste drücken.

Sobald Sie die letzte Stelle eingegeben haben, springt das Laufwerk an die gewünschte Position und beginnt mit der Wiedergabe (bei zuvor angehaltenem Laufwerk oder während der Wiedergabe) bzw. schaltet auf Wiedergabebereitschaft (wenn es zuvor in Wiedergabebereitschaft war).

#### Anmerkungen

- Falls Sie eine Zeitposition eingeben, die nicht existiert, bricht die Funktion ab.
- Während der Wiedergabe programmierter oder zufälliger Titelfolgen ist das direkte Ansteuern von Zeitpositionen nicht möglich.
- Mit MP3-CDs ist es ebenfalls nicht möglich, bestimmte Positionen innerhalb von Titeln anzusteuern. Wenn Sie jedoch die Titelnummer dreistellig eingeben, beginnt die Wiedergabe am Anfang jenes Titels.

#### Minutengenaues Ansteuern

Sie brauchen den Sekundenwert nicht einzugeben. Drücken Sie nach Eingabe des Minutenwerts **ENTER** oder **PLAY**, um die Wiedergabe auf die Minute genau zu starten. Oder drücken Sie **PAUSE**, damit das Laufwerk an der eingegebenen Position wartet (Wiedergabebereitschaft).

- 1 Um beispielsweise die Position anzusteuern, die genau eine Minute vom Anfang des Titels 2 entfernt ist, geben Sie ein: **002 001**, und drücken Sie **ENTER**, **PLAY** oder **PAUSE**.

Sie können auch einfach nur **0021** eingeben.

## Wiedergabeart wählen

Der CD-Player bietet vier verschiedene Wiedergabearten, die Sie anhand des Displays erkennen können. Mit der Taste **PLAY MODE** auf der Fernbedienung wählen Sie sie in der folgenden Reihenfolge aus:

- Normale (fortlaufende) Wiedergabe: keine Anzeige
- Einzeltitelwiedergabe: SINGLE leuchtet
- Wiedergabe in programmierter Folge: PROGRAM leuchtet rot
- Wiedergabe in zufälliger Folge: RANDOM leuchtet rot

Außerdem lässt sich die Wiedergabeart folgendermaßen über das Menü ändern:

- 1 Wählen Sie im Menü PLAY den Eintrag PLAY MODE.**
- 2 Drehen Sie das MULTI JOG im Uhrzeigersinn, um eine der folgenden Einstellungen zu wählen:**
  - Mode>Cont (Fortlaufend)
  - Mode>Single (Einzeltitel)
  - Mode>Program (Programm)
  - Mode>Random (Zufall)
- 3 Drücken Sie MENU oder das MULTI JOG, um die gewählte Wiedergabeart zu aktivieren und das Menü zu verlassen.**

Obwohl Sie diese Einstellung von jeder Wiedergabeart aus ändern können, nehmen wir bei den Erklärungen in diesem Handbuch an, dass Sie von der normalen, fortlaufenden Wiedergabe ausgehen.

### Wichtig!

*Die gewählte Wiedergabeart bleibt auch nach dem Ausschalten erhalten. Eine Ausnahme macht die programmierte Wiedergabe. Da das Programm beim Ausschalten verlorengeht, ist nach dem Wiedereinschalten die normale Wiedergabe eingestellt.*

## Fortlaufende Wiedergabe

In dieser Wiedergabeart spielt der CD-RW900MKII die Titel in der normalen Reihenfolge.

- 1 Drücken Sie die PLAY MODE-Taste auf der Fernbedienung, bis auf dem Display weder SINGLE noch PROGRAM oder RANDOM leuchtet, oder wählen Sie im Menü Mode>Cont.**
- 2 Drücken Sie die PLAY-Taste**

Die Titel auf der CD werden nun wieder in der normalen Reihenfolge wiedergegeben.

## Einzeltitelwiedergabe

In dieser Wiedergabeart spielt der CD-RW900MKII nur einen einzelnen Titel.

- 1 Stoppen Sie das Laufwerk, und wählen Sie mit der PLAY MODE-Taste auf der Fernbedienung SINGLE oder über das Menü Mode>Single.**

- 2 Wählen Sie den gewünschten Titel mit den SKIP-Tasten oder den Zifferntasten (0–9) auf der Fernbedienung. Sie können auch das MULTI JOG zur Wahl des Titels verwenden.**

- 3 Drücken Sie die PLAY-Taste, um die Wiedergabe zu starten.**

Der gewählte Titel wird abgespielt, dann stoppt die Wiedergabe.

## Wiedergabe in programmierter Folge

In dieser Wiedergabeart spielt der CD-RW900MKII Titel in einer zuvor programmierten Folge ab. Ein solches Programm kann bis zu 99 Titel enthalten.

- 1 Stoppen Sie das Laufwerk, und wählen Sie mit der PLAY MODE-Taste auf der Fernbedienung PROGRAM oder über das Menü Mode>Program.**
- 2 Wählen Sie mit den Zifferntasten auf der Fernbedienung den ersten Titel aus, den Sie in das Programm aufnehmen wollen, und drücken Sie ENTER. Sie können auch das MULTI JOG zur Wahl des Titels verwenden.**

Die Titelnummer wird in das Programm aufgenommen.

- 3 Wählen Sie die nächsten Titel auf die gleiche Weise aus, bis das Programm vollständig ist.**

Während der Eingabe zeigt das Display den jeweiligen Programmschritt und die aktualisierte Gesamtspielzeit des Programms an.

Mithilfe der CLEAR-Taste können Sie den jeweils letzten Titel des Programms löschen.

- 4 Sobald Sie mit dem Programm zufrieden sind, drücken Sie die PLAY-Taste, um die Wiedergabe zu starten.**

Die Titel werden in der programmierten Folge abgespielt.

### Wichtig!

*Das Programm geht verloren, wenn Sie*

- die **STOP**-Taste drücken, bevor Sie die **PLAY**-Taste gedrückt haben,
- das Laufwerk während der Wiedergabe des Programms stoppen und eine andere Wiedergabeart wählen oder
- das Gerät ausschalten.

*Wenn Sie diese Wiedergabeart wählen, obwohl keine Titel programmiert wurden, lässt sich die Wiedergabe nicht starten.*

*Wenn Sie versuchen, mehr als 100 Titel zu programmieren, erscheint die Meldung PGM Full! auf dem Display.*

*Wenn die Gesamtzeit des Programms größer als 999 Minuten und 59 Sekunden beträgt, wird auf dem Display ---:-- angezeigt.*

## 4 – Wiedergabe-Funktionen

### Wiedergabe in zufälliger Folge

In dieser Wiedergabeart spielt der CD-RW900MKII sämtliche Titel einer CD ohne Rücksicht auf die Titelnummer in zufälliger Reihenfolge ab.

- 1 **Stoppen Sie das Laufwerk, und wählen Sie mit der PLAY MODE-Taste RANDOM oder über das Menü Mode>Random.**
- 2 **Drücken Sie die PLAY-Taste, um die Wiedergabe in zufälliger Folge zu starten.**

Die Wiedergabeart bleibt auch nach dem Ausschalten des CD-RW900MKII erhalten.

### Zwischen verschiedenen Zeitanzeigen wählen

Mithilfe der **TIME**-Taste auf dem Gerät oder der Fernbedienung können Sie zwischen verschiedenen Zeitanzeigen umschalten.

- Verstrichene Spielzeit des Titels (keine Anzeige)
- Verbleibende Spielzeit des Titels (REMAIN leuchtet auf dem Display)
- Verstrichene Gesamtspielzeit (TOTAL leuchtet auf dem Display)
- Verbleibende Gesamtspielzeit (TOTAL und REMAIN leuchten auf dem Display)

Bei gestopptem Laufwerk zeigt das Display die gesamte Aufnahmezeit unabhängig davon, welche Zeitanzeige Sie gewählt haben.

Während der programmierten Wiedergabe wechseln Sie mit der **TIME**-Taste zwischen der verstrichenen und der verbleibenden Spielzeit des gesamten Programms.

Einzelheiten zur Zeitanzeige während der Aufnahme finden Sie im Abschnitt „Zeitanzeige während der Aufnahme“, S. 26.

Die Einstellung der Zeitanzeige bleibt auch nach dem Ausschalten des CD-RW900MKII erhalten.

#### Wichtig!

*Bei der Wiedergabe einer MP3-CD zeigt das Display immer die verstrichene Spielzeit des Titels an, und die **TIME**-Taste ist ohne Funktion.*

### Zeitversetzte Wiedergabe (Timer-Funktion)

Sie können den CD-RW900MKII veranlassen, die Wiedergabe des eingelegten Mediums zu starten, sobald er zur vorbestimmten Zeit mit Strom versorgt wird, wie zum Beispiel durch eine Zeitschaltuhr gesteuert.

- 1 **Verbinden Sie zunächst das Netzkabel des CD-RW900MKII mit einer Zeitschaltuhr.**
- 2 **Legen Sie eine CD ein.**
- 3 **Stellen Sie den TIMER-Schalter auf PLAY, um die Funktion zu aktivieren.**

Bei aktivierter Timer-Funktion leuchtet das Uhr-Symbol auf dem Display.

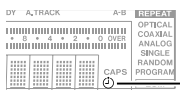

Timer-Symbol

- 4 **Stellen Sie an der Zeitschaltuhr die gewünschte Einschaltzeit ein.**

Einzelheiten entnehmen Sie bitte der Anleitung Ihrer Zeitschaltuhr.

Zur eingestellten Zeit versorgt die Zeitschaltuhr den CD-RW900MKII mit Netzstrom, und die Wiedergabe beginnt automatisch.

#### Wichtig!

*Wenn das Symbol blinkt, ist keine CD eingelegt, und die zeitversetzte Wiedergabe ist nicht möglich.*

### Wiederholfunktion

#### Titel wiederholt abspielen

- 1 **Um die Wiederholfunktion ein- oder auszuschalten, drücken Sie die REPEAT-Taste.**

In dieser Betriebsart spielt der CD-RW900MKII sämtliche Titel einer CD wiederholt ab. Auf dem Display wird `Repeat ON` angezeigt, und das Displayzeichen REPEAT leuchtet auf.

Wenn Sie die wiederholte Wiedergabe während der normalen Wiedergabe einschalten, wird die CD bis zu ihrem Ende abgespielt. Dann beginnt die Wiedergabe von vorn.

Wenn Sie die wiederholte Wiedergabe bei gestopptem Laufwerk einschalten, müssen Sie die **PLAY**-Taste drücken, um die Wiedergabe zu starten.

- 2 **Um die Wiederholfunktion wieder auszuschalten, drücken Sie noch einmal die REPEAT-Taste.**

`Repeat OFF` wird angezeigt, und das Displayzeichen REPEAT erlischt.

#### Anmerkungen

- Die Wiederholfunktion ist kombinierbar mit der Wiedergabe einzelner Titel (der eine Titel wird wiederholt abgespielt), programmierter Titelfolgen (das gesamte Programm wird wiederholt abgespielt) und zufälliger Titelfolgen (die Titel werden endlos in zufälliger Folge abgespielt).
- Die Einstellung bleibt auch nach dem Ausschalten erhalten, ein festgelegter Abschnitt (siehe „Abschnitte wiederholt abspielen“ auf Seite 21) geht jedoch verloren.

#### Abschnitte wiederholt abspielen

Sie können den CD-RW900MKII auch veranlassen, einen zuvor festgelegten Abschnitt auf der CD wiederholt abzuspielen. Dies ist während der Wiedergabe oder Wiedergabepause (PAUSE) möglich.

- 1 **Drücken Sie die Taste A-B auf der Fernbedienung an der Stelle, an der die Wiederholung beginnen soll.**

Das Displayzeichen REPEAT leuchtet auf und `A-B` blinkt.

- 2 **Sobald die Stelle erreicht ist, an der die Wiederholung enden soll, drücken Sie noch einmal die Taste A-B.**

REPEAT und `A-B` leuchten jetzt stetig, und der gewünschte Abschnitt wird wiederholt abgespielt.

- 3 **Um die A-B-Wiederholung zu beenden und mit der normalen Wiedergabe fortzufahren, drücken Sie noch einmal die Taste A-B.**

REPEAT und `A-B` erlöschen.

#### Anmerkungen

- Die A-B-Wiederholung funktioniert nur, wenn sich der Abschnitt innerhalb des selben Titels befindet. Mit MP3-CDs ist sie generell nicht möglich.
- Wenn Sie die **STOP**-Taste drücken, gehen Anfangs- und Endpunkt verloren.

### Auto-Cue-Funktion

Wenn Sie bei aktivierter Auto-Cue-Funktion einen Titel auswählen, schaltet der CD-Player an der Stelle auf Wiedergabebereitschaft, an der der Ton einsetzt (was nicht unbedingt der Anfang des Titels sein muss). Wenn Sie anschließend die **PLAY**-Taste drücken, setzt die Wiedergabe an genau dieser Stelle ein.

Um die Funktion zu aktivieren, nutzen Sie die Menüfunktion `A_CUE`.

Mithilfe der Menüoption `A_CUE LEVEL` können Sie den Schwellenpegel für die Erkennung des Musikeinsatzes anpassen (-24, -30, -36, -42, -48, -54, -60, -66 und -72 dB).

### Auto-Ready-Funktion

Wenn Sie die Auto-Ready-Funktion aktivieren, schaltet der CD-Player nach der Wiedergabe eines Titels automatisch am Beginn des folgenden Titels auf Wiedergabebereitschaft.

Wenn Sie diese Funktion mit der Auto-Cue-Funktion kombinieren, wartet der CD-Player an der Stelle des folgenden Titels, an der der erste Ton zu hören ist.

Um die Funktion zu aktivieren, nutzen Sie die Menüfunktion `A_READY`.

## 4 – Wiedergabe-Funktionen

### Geschwindigkeit/Tonhöhe ändern (Pitch-Control-Funktion)

Sie können Audio-CDs in einer anderen Geschwindigkeit/Tonhöhe abspielen. Diese Funktion wird Pitch-Control genannt. Die Änderung kann bis zu  $\pm 16$  Prozent betragen.

#### 1 Um die Pitch-Control-Funktion ein- oder auszuschalten, verwenden Sie die PITCH-Taste.

Sie können die Funktion auch im Menü ein-/ausschalten. Wählen Sie dazu **PLAY** und dann **PITCH**.

Der aktuelle Wert der Geschwindigkeits- und Tonhöhenänderung wird kurze Zeit auf dem Display angezeigt, und das Displayzeichen **PITCH** leuchtet auf.

#### 2 Um den Wert ändern zu können, wählen Sie im Menü **PLAY** den Eintrag **PITCH CONT.**

Auf dem Display wird **Pitch>XXX** angezeigt.

#### 3 Ändern Sie den Wert mit dem **MULTI JOG**.

Die Schrittweite können Sie ebenfalls im Menü festlegen. Wählen Sie dort **PLAY** und dann **PITCH STEP**. Stellen Sie einen Wert zwischen 0,1% und 1,0% in 0,1%-Schritten ein.

#### 4 Um die Pitch-Control-Funktion während der Wiedergabe vorübergehend auszuschalten, drücken Sie **PITCH** auf der Fernbedienung oder wählen Sie im Menü: **PLAY, PITCH** und dort die Einstellung **Pitch>OFF**.

Die CD wird jetzt wieder mit normaler Tonhöhe/Geschwindigkeit wiedergegeben, bis Sie Pitch-Control wieder einschalten.

#### Anmerkungen

- Wenn Sie Pitch-Control während der Wiedergabe ein- oder ausschalten, wird das Audiosignal für einen kurzen Moment unterbrochen.
- Pitch-Control funktioniert nicht mit MP3-CDs.

### Tonart ändern

Sie können mit dem CD-RW900MKII die Tonart ändern, in der die Musik auf einer Audio-CD wiedergegeben wird, um beispielsweise leichter dazu singen oder spielen zu können. Den Wert der Tonartänderung stellen Sie entweder bei gestopptem Laufwerk oder während der Wiedergabe oder Pause ein. Für MP3-CDs steht diese Funktion nicht zur Verfügung.

#### 1 Um die Funktion zu aktivieren, wählen Sie im Menü **PLAY** den Eintrag **KEY**.

Das Displayzeichen **KEY** leuchtet auf.

#### 2 Um den Wert der Tonartänderung einzustellen, wählen Sie im Menü **PLAY** den Eintrag **KEY LEVEL**.

Die Änderung erfolgt in Halbtonschritten und kann maximal 1/2 Oktave betragen. Folgende Einstellungen sind möglich:

0 (keine Änderung),

b1 bis b5 (vermindert),

#1 bis #5 (erhöht).

Während der CD-RW900MKII die CD jetzt in anderer Tonart abspielt, bleibt die Wiedergabegeschwindigkeit unverändert.

#### Anmerkungen

- Die Einstellung bleibt auch nach dem Ausschalten des CD-RW900MKII erhalten.
- Bei aktivierter **KEY**-Funktion bleibt die Tonart auch dann auf dem hier eingestellten Wert, wenn Sie mit Pitch-Control die Wiedergabegeschwindigkeit ändern. Da Sie für die Tonartänderung auch Null einstellen können, ist es möglich, mit Pitch-Control die Geschwindigkeit zu ändern, ohne die Tonhöhe (Tonart) zu beeinflussen.
- Bei aktivierter **KEY**-Funktion ist möglicherweise ein Vibrieren im Audiosignal zu hören. Dies ist eine normale Auswirkung der Spezialfunktion und kein Fehler am Gerät.

### MP3-Dateien wiedergeben

MP3-Dateien auf einer CD behandelt der CD-RW900MKII genauso wie ein PC MP3-Dateien behandelt, die sich in einem Verzeichnis (Ordner) befinden. Zudem dürfen sich mehrere MP3-Verzeichnisse in einem übergeordneten Verzeichnis befinden. Somit können mehrere Ebenen mit Verzeichnissen und Dateien existieren.

Wenn der Verzeichnismodus (siehe weiter unten) für MP3-CDs eingeschaltet ist, lassen sich nur Titel aus dem gewählten Verzeichnis abspielen.

Bei ausgeschaltetem Verzeichnismodus ignoriert das Laufwerk die Verzeichnisstruktur, und sämtliche MP3-Dateien auf der CD stehen für die Wiedergabe zur Verfügung. Beachten Sie bitte, dass die Wiedergabe programmierter Titelfolgen und die wiederholte Wiedergabe bei eingeschaltetem Verzeichnismodus nur innerhalb desselben Verzeichnisses funktionieren.

#### Anmerkungen

- Der CD-RW900MKII kann nur MP3-Dateien wiedergeben, die mit einer Abtastrate von 44,1 kHz und einer Bitrate von 64 kb/s oder höher aufgezeichnet wurden.
- Der CD-RW900MKII behandelt jede MP3-Datei wie einen Titel.
- Verzeichnisse, die keine MP3-Dateien enthalten, können im Verzeichnismodus nicht für die Wiedergabe ausgewählt werden. In der Abbildung enthält beispielsweise das Verzeichnis A die Verzeichnisse B und C. Wenn B und C MP3-Dateien enthalten, können Sie nicht A, sondern nur B oder C für die Wiedergabe auswählen.

Der CD-RW900MKII kann MP3-Dateien auf CDs abspielen, die den Formaten ISO 9660 Level 1, Level 2 oder Joliet entsprechen. Auch so genannte Multisession-CDs (CDs, die in mehreren Durchgängen gebrannt wurden) sind abspielbar. Weiterhin gelten folgende Einschränkungen:

- Maximale Anzahl von Verzeichnissen: 255
- Maximale Anzahl von Verzeichnisebenen: 8
- Maximale Anzahl von MP3-Dateien: 999
- Maximale Länge des Datei- oder Verzeichnisnamens (Zeichen): 255

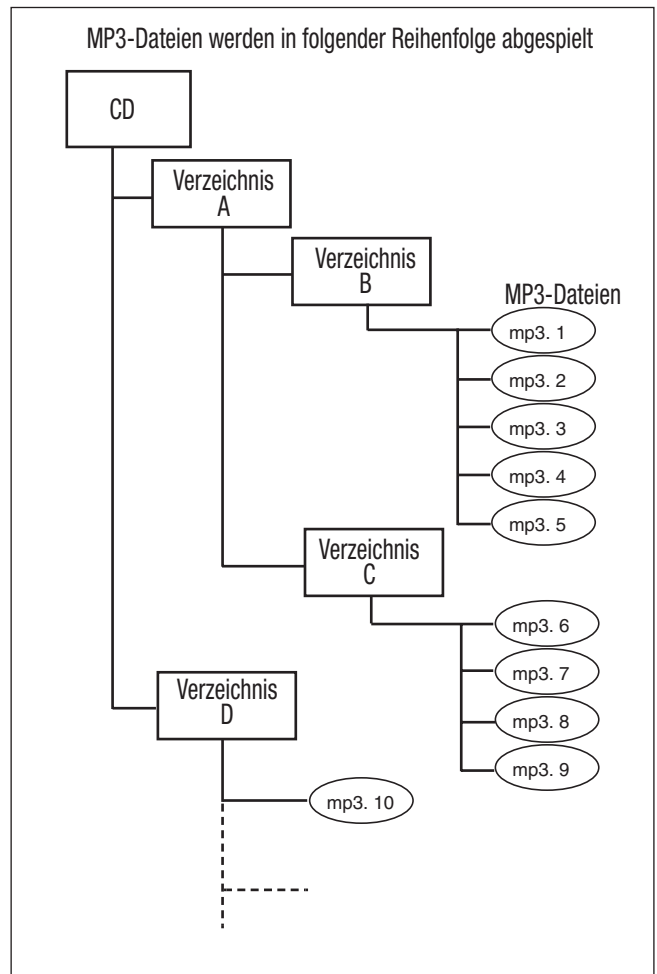

#### Informationen zu MP3-Dateien auf dem Display

Während der Wiedergabe zeigt das Display ID3-Informationen (z. B. Künstler/Album/Titel) oder den Dateinamen an, falls keine ID3-Tags vorhanden sind.

ID3-Tags der Version 2 haben Vorrang vor ID3-Tags der Version 1.

Bei gestopptem Laufwerk zeigt das Display den Dateinamen an.

## 4 – Wiedergabe-Funktionen

### Den Verzeichnismodus nutzen

Um nur MP3-Dateien aus einem bestimmten Verzeichnis abzuspielen, aktivieren Sie den Verzeichnismodus:

- 1 Drücken Sie die **DIRECTORY-Taste auf der Fernbedienung, oder wählen Sie im Menü PLAY den Eintrag DIRECTORY.**

Das Displayzeichen MP3 leuchtet auf, und die Gesamtzahl der Titel wird angezeigt.

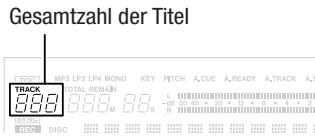

- 2 Wählen Sie das gewünschte Verzeichnis bei gestopptem Laufwerk mit dem **MULTI JOG** oder den **SKIP-Tasten.**

### Verhalten bei MP3-Lese Fehlern festlegen

Sie können wählen, ob der CD-RW900MKII die Wiedergabe mit dem nächsten Titel fortsetzt oder anhält, wenn er einen MP3-Titel nicht lesen kann.

- 1 Wählen Sie im **PLAY-Menü die Option MP3 ACTION.**
- 2 Wählen Sie entweder **SKIP** oder **STOP.**

**SKIP** – Wenn ein MP3-Titel nicht gelesen werden kann, springt der CD-RW900MKII zum nächsten Titel und versucht die Wiedergabe dort fortzusetzen. Ist dies nicht möglich, weil der fehlerhafte Titel der letzte Titel war, stoppt das Laufwerk. Auf dem Display wird `Decode Err!` angezeigt.

**STOP** – Wenn ein MP3-Titel nicht gelesen werden kann, stoppt das Laufwerk. Auf dem Display wird `Decode Err!` angezeigt.

- 3 Drücken Sie die **PLAY-Taste, um die Wiedergabe der Dateien im gewählten Verzeichnis zu starten.**

Die Titel im gewählten Verzeichnis können auch wiederholt abspielen lassen (siehe „Wiederholfunktion“ auf Seite 21) oder mittels einem Programm in einer eigenen Playlist zusammenstellen (siehe „Wiedergabe in programmierter Folge“ auf Seite 19).



# 5 – Aufnahme-Funktionen

Bevor Sie mit einer Aufnahme beginnen, machen Sie sich mit den folgenden Grundsätzen vertraut:

- Daten, die auf einer CD-R aufgezeichnet wurden, lassen sich nicht wieder löschen.
- Einer nicht abgeschlossenen, beispielbaren CD (CD-R oder CD-RW) können Sie Titel hinzufügen, solange ausreichend Speicherplatz vorhanden ist. Sobald eine CD-R

abgeschlossen ist, ist ihr Inhalt festgelegt, und sie verhält sich wie eine handelsübliche, bespielte CD. CD-RWs können auch nach dem Abschließen noch gelöscht, aufgefrischt und wieder bespielt werden.

## Eingang wählen

- 1 Um den Eingang zu wählen, von dem der CD-RW900MKII aufnehmen soll, drücken Sie die **INPUT SELECT**-Taste am Gerät.

Indem Sie die Taste mehrmals drücken, wechseln Sie zwischen den folgenden Möglichkeiten:

Displayzeichen	Anschluss	Bedeutung
ANALOG	ANALOG IN	Analogeingang
OPTICAL	DIGITAL OPTICAL IN	Optischer Digitaleingang
COAXIAL	DIGITAL COAXIAL IN	Koaxialer Digitaleingang

## Pegel für Analogaufnahme einstellen

### Wichtig!

Die roten **OVER**-Segmente der Pegelanzeigen sollten nie leuchten. Im Gegensatz zu analogen Geräten erzeugen digitale Audiogeräte bei Übersteuerung äußerst unangenehme Geräusche, und es gibt keine Aussteuerungsreserve oberhalb der 0-dB-Marke.

Wenn Sie von einer im Handel erhältlichen, bespielten CD digital aufnehmen, stellen Sie den Pegel des Digitalsignals im Menü auf 0 dB ein. Auf diese Weise bleibt der Dynamikbereich der Quell-CD erhalten, und das Signal übersteuert nicht. Verstärken Sie das Signal nur dann, wenn die Quelle außergewöhnlich leise ist.

Wenn die analogen Eingangspegelregler auf Null eingestellt sind und am Eingang ein Analogsignal mit Nominalpegel (0 dB) empfangen wird, zeigt die Pegelanzeige einen Wert von -16 dB an (das bedeutet: 0 dB entsprechen -16 dBFS).

Den Pegel des Analogsignals am Eingang **ANALOG IN** beeinflussen Sie mit den **INPUT**-Reglern.

Wenn Sie Analogsignale aufnehmen, sollten Sie den digitalen Pegelregler auf 0 dB einstellen.

## Pegel für Digitalaufnahme einstellen

Den Pegel des digitalen Eingangssignals können Sie wie folgt über das Menü einstellen:

- 1 Wählen Sie im Menü **REC** den Eintrag **VOLUME**.
- 2 Drücken Sie das **MULTI JOG**, um die PegelEinstellung zu aktivieren.
- 3 Wählen Sie einen Wert zwischen -54 dB und +18 dB (relativ zum Original-Eingangspegel).

Zudem gibt es eine Einstellung, um den Eingang stummzuschalten. Wählen Sie dazu **Vol > ---dB**.

## Eingangssignale abhören (Monitoring)

Während der Aufnahme oder Aufnahmebereitschaft wird das Eingangssignal an den **OUT**-Anschlüssen (digital und analog) ausgegeben, so dass Sie es über Ihren Verstärker oder Ihr Mischpult hören können.

- 1 Drücken Sie dazu die **RECORD**-Taste auf dem Gerät oder der Fernbedienung, wenn keine bespielbare CD eingelegt ist.

Das Wort **MONITOR** erscheint auf dem Display, um anzuzeigen, dass das Eingangssignals nun zum Ausgang durchgeleitet wird.

- 2 Um den Monitormodus auszuschalten, drücken Sie die **STOP**-Taste.

## Abtastratenwandler

Die Abtastrate (Samplingfrequenz) für CDs beträgt immer 44,1 kHz. Bei Aufnahme und Wiedergabe verwendet der CD-RW900MKII immer diese Frequenz.

Es kann jedoch vorkommen, dass das digitale Eingangssignal nicht diese Standardfrequenz aufweist (zum Beispiel weil das Signal mit einer anderen Frequenz als 44,1 kHz aufgenommen wurde oder mittels Varispeed mit einer Geschwindigkeit abgespielt wird, die um mehr als 1% vom Original abweicht). Das Eingangssignal muss dann mithilfe des Abtastratenwandlers im CD-RW900MKII in ein 44,1-kHz-Signal umgewandelt werden.

### Wichtig!

Wenn der CD-RW900MKII ein Signal mit einer anderen Abtastrate als 44,1 kHz am Digitaleingang erkennt, und der Abtastratenwandler nicht aktiviert ist, blinkt das Displayzeichen **REC** während der Aufnahme oder Aufnahmebereitschaft und das Signal kann nicht aufgezeichnet werden (auf dem Display wird die Fehlermeldung **Not Fs44.1k!** angezeigt).

So aktivieren Sie den Abtastratenwandler:

- 1 Wählen Sie im Menü **REC** den Eintrag **SRC?**.
- 2 Wählen Sie **ON**.

## Einfaches Aufnahmebeispiel

- 1 Legen Sie eine beispielbare CD ein.**  
Die Meldung `TOC Reading` erscheint.
- 2 Wählen Sie mit der INPUT SELECT-Taste einen Eingang (siehe „Eingang wählen“ auf Seite 25).**  
Wenn Sie einen Digitaleingang gewählt haben, und die Verbindung oder das Signal fehlerhaft ist, wird `D-IN UNLOCK!` angezeigt.
- 3 Drücken Sie die RECORD-Taste.**  
Der Recorder schaltet auf Pause (die Displayzeichen für Aufnahme und Pause leuchten auf).  
Während der CD-RW900MKII die Aufnahme vorbereitet, erscheint gelegentlich die Meldung `Now OPC` (Optimum Power Control) auf dem Display.
- 4 Um das Eingangssignal einzupegeln, folgen Sie den Anweisungen im Abschnitt „Pegel für Analogaufnahme einstellen“ auf Seite 25 bzw. „Pegel für Digitalaufnahme einstellen“ auf Seite 25.**
- 5 Drücken Sie die PLAY-Taste, um die Aufnahme zu starten.**  
Um die Aufnahme vorübergehend anzuhalten, drücken Sie die **PAUSE**-Taste. Um die Aufnahme fortzusetzen, drücken Sie noch einmal **PAUSE** oder **PLAY**.

### Wichtig!

*Bewegen Sie das Gerät nicht, während es Daten schreibt. Die Aufnahme könnte sonst fehlschlagen.*

- 6 Um die Aufnahme zu beenden, drücken Sie die STOP-Taste.**  
Wenn Sie die Aufnahme beenden, blinkt die Meldung `PMA Writing` einige Sekunden lang, während Daten geschrieben werden.

### Anmerkungen

- Während `PMA Writing` angezeigt wird, sind alle Tasten gesperrt.
- Um die gesamte Aufnahmezeit des Laufwerks anzuzeigen, wählen Sie im Menü `SYSTEM` den Eintrag `REC TIME`.

## Zeitanzeige während der Aufnahme

Während der Aufnahme oder Aufnahmebereitschaft wechseln Sie mit der **TIME**-Taste zwischen folgenden Zeitinformationen:

- kein Displayzeichen: Verstrichene Aufnahmezeit des Titels
- **REMAIN** leuchtet: Verbleibende Aufnahmezeit auf der CD
- **TOTAL** leuchtet: Verstrichene Gesamtaufnahmezeit
- **TOTAL** und **REMAIN** leuchten: Verbleibende Aufnahmezeit (gleiche Anzeige wie **REMAIN**)

## Was passiert, wenn die CD voll ist?

Wenn der Platz auf der CD zuneige geht, bricht der CD-RW900MKII die Aufnahme nicht abrupt ab, sondern er blendet das Audiosignal aus. Dies ist besonders hilfreich bei Liveaufnahmen. Das Ausblenden beginnt kurz vor dem Erreichen der maximalen Speicherkapazität und erstreckt sich über vier Sekunden. Während dieser Zeit wird `Fade Out` angezeigt.

Am Ende des Fade-out erscheint die Meldung `Disc Full!`. Um zu beenden, drücken Sie die **STOP**-Taste.

### Tipp

*Wenn Sie auf eine CD-RW aufgenommen haben, können Sie den letzten Titel bei Bedarf löschen (siehe „Löschen“ auf Seite 31), und die CD dann abschließen. Wenn es sich um eine CD-R handelt, muss sie vor der Verwendung erst abgeschlossen werden (siehe „CDs abschließen“ auf Seite 30).*

## Titel ein- und ausblenden (Fade-in, Fade-out)

Sie können den CD-RW900MKII veranlassen, Aufnahmen am Anfang ein- und am Ende auszublenden.

### 1 Wählen Sie bei gestopptem Laufwerk oder in Pause einen der folgenden Einträge im Menü REC:

FADE IN?

Die Einblendzeit kann auf einen Wert zwischen 1 und 30 Sekunden in 1-Sekunden-Schritten eingestellt werden (Standardwert: 3 Sekunden).

FADE OUT?

Die Ausblendzeit kann ebenfalls auf einen Wert zwischen 1 und 30 Sekunden in 1-Sekunden-Schritten eingestellt werden (Standardwert: 3 Sekunden).

Auf dem Display wird Fade In>XXs oder Fade Out>XXs angezeigt.

### 2 Um die Aufnahme einzublenden, drücken Sie während der Aufnahmebereitschaft (PAUSE) die FADER-Taste auf der Fernbedienung.

Die Aufnahme beginnt, und der Aufnahmepegel steigt an (beginnend bei Null). Nach Ablauf der eingestellten Einblendzeit erfolgt die Aufnahme mit Normalpegel.

### 3 Um das Audiomaterial auszublenden, drücken Sie während der Aufnahme die FADER-Taste auf der Fernbedienung.

Die Ausblendung beginnt (Fade Out blinkt), anschließend schaltet das Laufwerk auf Pause.

### 4 Drücken Sie STOP.

Der CD-RW900MKII schreibt PMA-Daten und beendet damit die Aufnahme.

#### Wichtig!

Ein- und Ausblendung können Sie nur mithilfe der FADER-Taste auf der Fernbedienung auslösen.

## Synchronaufnahme

Synchronaufnahme bedeutet, dass die Aufnahme automatisch beginnt, sobald ein Signal empfangen wird, und endet, sobald das Signal endet.

### Vorbereitung

#### 1 Schalten Sie auf Aufnahmebereitschaft (PAUSE).

#### 2 Drücken Sie die SYNC REC-Taste.

Das Displayzeichen SYNC erscheint.

### Schwellenpegel für die Erkennung des Eingangssignals einstellen

#### 3 Wählen Sie im Menü REC den Eintrag SYNC LEVEL.

Stellen Sie den gewünschten Pegel durch Drehen des MULTI JOG-Rads ein. Mögliche Werte sind -72 dB bis -24 dB in Schritten von 6 dB. Standardeinstellung: -54 dB.

#### 4 Drücken Sie die MENU-Taste oder das MULTI JOG-Rad, um die Einstellung zu übernehmen und das Menü zu verlassen.

### Mit der Synchronaufnahme beginnen

#### 5 Starten Sie die Wiedergabe der Signalquelle.

Die Aufnahme beginnt automatisch, sobald das Eingangssignal die Pegelschwelle überschreitet. Die

Aufnahme kann nicht starten, wenn das Signal unter der eingestellten Pegelschwelle bleibt.

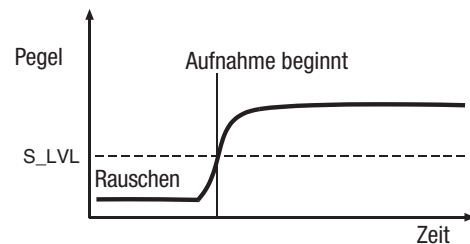

#### Wichtig!

Dem Signal muss mindestens eine Sekunde Stille vorausgehen. Andernfalls beginnt die Aufnahme auch dann nicht, wenn der Signalpegel höher als die Schwelle ist.

Die Aufnahme endet automatisch, wenn das Signal länger als fünf Sekunden unter die Schwelle fällt. Anschließend schaltet der CD-RW900MKII auf Aufnahmebereitschaft.

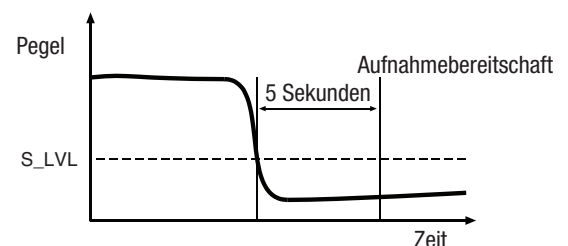

#### 6 Um die Synchronaufnahmefunktion auszuschalten, drücken Sie die SYNC REC-Taste.

In diesem Fall wird die Aufnahme normal fortgesetzt, bis Sie die STOP-Taste drücken oder das Ende der CD erreicht wird.

## 5 – Aufnahme-Funktionen

### 7 Um die Aufnahme zu beenden, drücken Sie die STOP-Taste.

Der gewählte Schwellenpegel bleibt eingestellt.

#### Wichtig!

Wenn Sie den Schwellenwert zu hoch wählen, wird ein Stück möglicherweise nicht von Anfang an aufgezeichnet, wie in der Abbildung zu sehen.

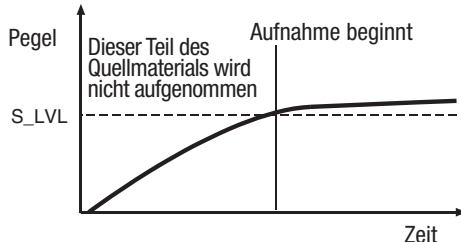

Achten Sie außerdem bei der Aufnahme von analogen Quellen darauf, dass Sie den Schwellenpegel höher als das Grundrauschen des Quellsignals wählen. Wenn das Grundrauschen lauter ist als die Pegelschwelle, wird die Aufnahme an der falschen Stelle beginnen:

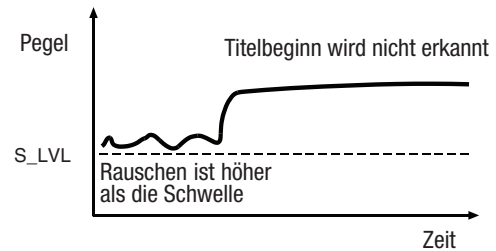

## Titelmarken setzen

Titelmarken bestimmen, wo ein Titel endet und der nächste Titel beginnt. Sie können vom CD-RW900MKII während der Aufnahme automatisch gesetzt oder von Ihnen manuell eingefügt werden.

### Titelmarken automatisch setzen (Auto-Track-Funktion)

Mithilfe der Auto-Track-Funktion veranlassen Sie den CD-RW900MKII, Titelmarken während der Aufnahme automatisch zu setzen.

So schalten Sie die Auto-Track-Funktion ein oder aus:

#### 1 Wählen Sie im Menü REC den Eintrag A\_TRK.

Das Displayzeichen A.TRACK leuchtet auf.

#### 2 Wählen Sie eine der folgenden Einstellungen:

**Level (Pegel)** – Eine Titelmarke wird gesetzt, wenn der Pegel zwei Sekunden oder länger unter die eingestellte Schwelle fällt und danach wieder ansteigt.

Den Schwellenpegel wählen Sie im Menü REC unter A\_TRK LEVEL. Einstellbarer Bereich: -24 dB bis -72 dB.

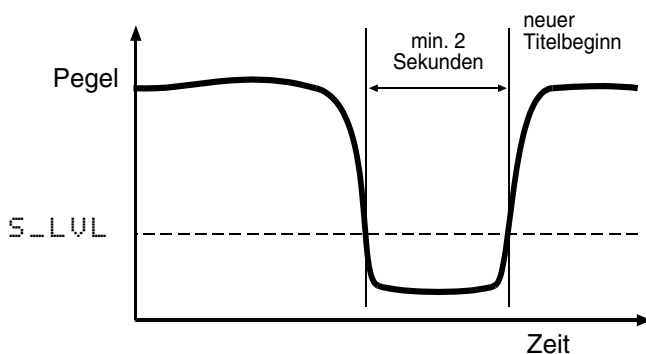

**TIME** – Eine Titelmarke wird gesetzt, wenn die unter der Menüoption A\_TRK\_TIME eingestellte Zeitspanne verstrichen ist. Einstellbare Zeitwerte sind eine bis zehn Minuten in Schritten von einer Minute. Während der Aufnahme oder Aufnahmebereitschaft blinkt das Displayzeichen A.TRACK.

**DD (digital direct)** – Bei Digitalsignalen von MD, CD oder DAT übernimmt der CD-RW900MKII die digitalen Titelmarken des Quellsignals.

Bei Analogsignalen setzt er sie pegelabhängig entsprechend dem hier beschriebenen Schwellenwert A\_TRK LEVEL.

### Titelmarken von Hand setzen

**Um eine Titelmarke von Hand zu setzen, drücken Sie während der Aufnahme die RECORD-Taste.**

Die aktuelle Titelnummer wird um eins erhöht. Dabei entsteht keine Lücke (Leerpause) im Audiomaterial.

#### Wichtig!

Die Red-Book-Spezifikation für Audio-CDs schreibt vor, dass Titel nicht kürzer als vier Sekunden sein, und Audio-CDs nicht mehr als 99 Titel enthalten dürfen. Beachten Sie diese Beschränkungen, wenn Sie Audiomaterial in Titel unterteilen.

---

### Leerpausen aufzeichnen

---

Sie können auf einfache Weise eine Leerpause (Stille) von vier Sekunden Länge in Ihre Aufnahme einfügen:

**1 Drücken Sie während der Aufnahme die REC MUTE-Taste.**

Auf dem Display blinkt **Rec Mute**, während das Eingangssignal stummgeschaltet und eine Leerpause aufgezeichnet wird.

Nach etwa vier Sekunden hält der Recorder an (Aufnahmepause).

**Wichtig!**

*Diese Funktion ist nur auf der Fernbedienung verfügbar.*

---

### Anzahl der Titel begrenzen

---

Sie haben die Möglichkeit, während einer Aufnahme von vornherein die Anzahl der Titel zu begrenzen, die auf die CD aufgenommen werden.

Um die Anzahl der Titel einzustellen, drehen Sie während der Aufnahme oder Aufnahmebereitschaft das **MULTI**

**JOG**-Rad. Es können maximal 99 Titel aufgenommen werden.

# 5 – Nach der Aufnahme

In diesem Kapitel sind Aktionen beschrieben, die Sie nach dem Aufnehmen ausführen, nämlich das Abschließen von CD-Rs und CD-RWs und das Löschen von CD-RWs.

Sobald eine CD-R abgeschlossen ist, können keine weiteren Daten mehr darauf aufgezeichnet werden. Im Gegensatz dazu lassen sich abgeschlossene CD-RWs mit Hilfe des CD-RW900MKII wieder „öffnen“. Sofern noch freier Speicherplatz vorhanden ist, können Sie anschließend

weitere Audiodaten darauf aufzeichnen. Selbst wenn die CD voll ist, können Titel nach dem Öffnen der CD-RW gelöscht werden, so dass neues Audiomaterial Platz findet.

---

## CDs abschließen

---

Wie bereits eingangs erläutert, muss jede CD mit einem Inhaltsverzeichnis (TOC) beschrieben werden, damit sie auf normalen CD-Playern abgespielt werden kann. Dieser Vorgang wird als Abschließen (Englisch: to finalize) bezeichnet.

Eine nicht abgeschlossene CD erkennen Sie beim CD-RW900MKII immer daran, dass das Displayzeichen TOC unterhalb der CD-Typenangabe nicht leuchtet.

So schließen Sie eine CD ab:

**1 Drücken Sie bei gestopptem Laufwerk die FINALIZE-Taste.**

Auf dem Display erscheint die Abfrage `FINALIZE?`.

Um abubrechen, drücken Sie noch einmal **FINALIZE**.

**2 Drücken Sie das MULTI JOG oder die ENTER-Taste auf der Fernbedienung.**

Auf dem Display erscheint die Abfrage `Sure?` (Sicher?).

Falls Sie den Vorgang hier abbrechen wollen, drücken Sie die **STOP**-Taste.

**3 Um mit dem Abschließen zu beginnen, drücken Sie noch einmal das MULTI JOG oder ENTER.**

Das Displayzeichen TOC blinkt zusammen mit der verbleibenden Zeit.

Sobald die CD abgeschlossen ist, wird `Complete` angezeigt, und das Displayzeichen TOC leuchtet stetig.

**Wichtig!**

*Während dem Abschließen sind alle Tasten gesperrt.*

---

## Abgeschlossene CD-RWs öffnen

---

Eine abgeschlossene CD-RW können Sie mit dem CD-RW900MKII auf folgende Weise öffnen:

**1 Drücken Sie bei gestopptem Laufwerk die ERASE/DEL-Taste auf dem Gerät oder ERASE auf der Fernbedienung.**

**2 Wählen Sie UNFINALIZE?, und drücken Sie das MULTI JOG oder die ENTER-Taste, um zu bestätigen.**

Um abubrechen, drücken Sie **ERASE/DEL** auf dem Gerät oder eine der **SKIP**-Tasten auf der Fernbedienung.

Auf dem Display erscheint die Abfrage `Sure?` (Sicher?).

Falls Sie den Vorgang hier abbrechen wollen, drücken Sie die **STOP**-Taste.

**3 Um mit dem Öffnen zu beginnen, drücken Sie das MULTI JOG oder die ENTER-Taste.**

Auf dem Display blinkt die Meldung `Erase` zusammen mit der verbleibenden Zeit.

Sobald die CD-RW geöffnet ist, wird `Complete` angezeigt, und das Displayzeichen TOC erlischt.

### Löschen

Bei CD-RWs haben Sie die Wahl, einzelne Titel (zusammen mit den darauffolgenden Titeln) oder die gesamte CD zu löschen.

#### Einzelne Titel löschen

##### Wichtig!

*Titel lassen sich nur löschen, wenn die normale (fortlaufende) Wiedergabe gewählt ist (siehe „Wiedergabeart wählen“ auf Seite 19).*

*Sobald Sie den Vorgang gestartet haben, können Sie ihn mit STOP nicht mehr abbrechen. Vergewissern Sie sich deshalb, dass Sie die richtigen Titel gewählt haben.*

So löschen Sie einen bestimmten Titel und alle darauf folgenden Titel von einer CD-RW:

- 1 Drücken Sie bei gestopptem Laufwerk ERASE/DEL auf dem Gerät oder ERASE auf der Fernbedienung, und wählen Sie ERASE TRACK?.**  
Um an dieser Stelle abzubrechen, drücken Sie noch einmal ERASE/DEL oder ERASE.
- 2 Drücken Sie das MULTI JOG oder die ENTER-Taste.**  
Auf dem Display wird Erase XX-XX (die Nummern des ersten und letzten zu löschenden Titels) angezeigt.
- 3 Wählen Sie mit dem MULTI JOG oder den SKIP-Tasten die Nummer des ersten zu löschenden Titels.**  
Um an dieser Stelle abzubrechen, drücken Sie noch einmal ERASE/DEL oder ERASE.
- 4 Drücken Sie das MULTI JOG oder die ENTER-Taste.**  
Auf dem Display erscheint die Abfrage Sure? (Sicher?).  
Um an dieser Stelle abzubrechen, drücken Sie STOP.
- 5 Um den gewählten und alle folgenden Titel endgültig zu löschen, drücken Sie das MULTI JOG oder die ENTER-Taste.**

Auf dem Display blinkt die Meldung Erase zusammen mit der verbleibenden Zeit.

Nachdem die Titel gelöscht wurden, erscheint die Meldung Complete.

#### Gesamte CD löschen

So löschen Sie eine gesamte CD-RW (alle Titel darauf) in einem Durchgang:

- 1 Drücken Sie bei gestopptem Laufwerk ERASE/DEL auf dem Gerät oder ERASE auf der Fernbedienung, und wählen Sie ERASE DISC?.**  
Um an dieser Stelle abzubrechen, drücken Sie noch einmal ERASE/DEL oder ERASE.
- 2 Drücken Sie das MULTI JOG oder die ENTER-Taste.**  
Auf dem Display erscheint die Abfrage Sure? (Sicher?).  
Um an dieser Stelle abzubrechen, drücken Sie STOP.

##### Wichtig!

*Sobald Sie den Vorgang gestartet haben, können Sie ihn mit STOP nicht mehr abbrechen. Vergewissern Sie sich deshalb, dass Sie die richtige CD-RW eingelegt haben.*

- 3 Um mit dem Löschen zu beginnen, drücken Sie das MULTI JOG oder die ENTER-Taste.**  
Auf dem Display blinkt die Meldung Erase zusammen mit der verbleibenden Zeit.  
Nachdem die CD-RW gelöscht wurde, erscheinen die Meldungen Complete und anschließend Blank Disc (leere CD).

### CD-RWs auffrischen

Durch so genanntes Auffrischen können Sie eine unlesbar gewordene CD-RW wieder lesbar machen. Alle Daten auf der CD-RW werden dabei unwiderruflich gelöscht.

- 1 Drücken Sie bei gestopptem Laufwerk die ERASE/DEL-Taste auf dem Gerät oder ERASE auf der Fernbedienung, und wählen Sie REFRESH?.**  
Um an dieser Stelle abzubrechen, drücken Sie noch einmal ERASE/DEL oder ERASE.
- 2 Drücken Sie das MULTI JOG oder ENTER auf der Fernbedienung.**  
Auf dem Display erscheint die Abfrage Sure? (Sicher?).

Um an dieser Stelle abzubrechen, drücken Sie STOP.

- 3 Um mit dem Auffrischen zu beginnen, drücken Sie das MULTI JOG oder die ENTER-Taste.**  
Auf dem Display blinkt die Meldung Erase zusammen mit der verbleibenden Zeit.  
Nachdem die CD-RW aufgefrischt wurde, erscheinen die Meldungen Complete und anschließend Blank Disc (leere CD).

# 6 – Namen für CD und Titel eingeben (CD-Text)

Über das Menü können Sie beispielbare CDs mit Textinformationen wie CD-Name und Titelnamen versehen, die auf der CD gespeichert und von vielen CD-Playern angezeigt werden können.

CD-Text wird im Inhaltsverzeichnis der CD gespeichert. Zur Erinnerung leuchtet nach der Eingabe das

Displayzeichen TOC. Sie müssen die CD abschließen, damit andere CD-Player CD- und Titelnamen lesen können. Wenn Sie das Gerät ausschalten, ohne die CD abgeschlossen zu haben, geht der CD-Text verloren.

## Grundsätze für das Eingeben von Namen

Im Menü **TEXT** gibt es den Eintrag **TEXT EDIT**, durch den Sie die Möglichkeit haben, mithilfe des **MULTI JOG** und verschiedener Tasten Namen für CD und Titel einzugeben.

Deutlich effizienter ist die Texteingabe, wenn Sie eine Computertastatur verwenden (siehe „Texteingabe mittels Tastatur“ auf Seite 33).

### Den Zeichensatz wählen

Mit der **DISPLAY**-Taste auf dem Gerät oder der Fernbedienung können Sie zwischen Groß- und Kleinbuchstaben wählen.

Kleinbuchstaben/Zeichen: keine Anzeige

Großbuchstaben/Zeichen: CAPS leuchtet

### Zeichen eingeben

Wählen Sie das gewünschte Zeichen mit dem **MULTI JOG** oder den **SKIP**-Tasten auf der Fernbedienung aus.

Drücken Sie das **MULTI JOG** oder **ENTER** auf der Fernbedienung, um das Zeichen zu übernehmen.

### Den Cursor bewegen

Mit den Tasten **◀◀/◀** und **▶/▶▶** auf dem Gerät oder mit den **SEARCH**-Tasten auf der Fernbedienung bewegen Sie den Cursor (die Eingabemarke) nach links oder rechts.

### Zeichen löschen

Bewegen Sie den Cursor zu dem Zeichen, das Sie löschen wollen, und drücken Sie **ERASE/DEL** auf dem Gerät oder **ERASE** auf der Fernbedienung.

### Zeichen einfügen

Bewegen Sie den Cursor an die Stelle, an der Sie ein Zeichen einfügen wollen, und drücken Sie **FINALIZE/INS** auf dem Gerät oder **FINALIZE** auf der Fernbedienung.

### Zeichen überschreiben

Bewegen Sie den Cursor zu dem Zeichen, das Sie ändern wollen, und geben Sie das neue Zeichen ein.

### Wichtig!

- Wenn Sie versuchen, die CD auszuwerfen, ohne die CD abgeschlossen zu haben, erscheint auf dem Display die Meldung **Sure? Text!**. Wenn Sie die CD dennoch auswerfen wollen, drücken Sie an dieser Stelle einfach die **OPEN/CLOSE**-Taste. Die Eingaben gehen dabei verloren.
- CD- und Titelnamen auf einer abgeschlossenen CD lassen sich nicht mehr ändern. Eine CD-RW können Sie jedoch wieder öffnen, um die Textinformationen zu bearbeiten.

## Namen für eine CD eingeben

- 1 Wählen Sie im Menü **TEXT** den Eintrag **TEXT EDIT**.

Auf dem Display erscheint **Text> Disc**.

- 2 Drücken Sie das **MULTI JOG** oder **ENTER** auf der Fernbedienung.

Geben Sie den CD-Namen wie oben beschrieben ein.

- 3 Wenn Sie fertig sind, drücken Sie die **MENU**-Taste, um die Eingabe zu übernehmen.

Um die Eingabe abzubrechen, drücken Sie **STOP**.

## Namen für Titel eingeben

- 1 Wählen Sie im Menü **TEXT** den Eintrag **TEXT EDIT**.

- 2 Wählen Sie mit dem **MULTI JOG** oder den **SKIP**-Tasten auf der Fernbedienung den Titel, dessen Namen Sie eingeben wollen.

- 3 Drücken Sie das **MULTI JOG** oder **ENTER** auf der Fernbedienung, um zu bestätigen.

- 4 Geben Sie den Titelnamen wie oben beschrieben ein.

- 5 Wenn Sie fertig sind, drücken Sie die **MENU**-Taste, um die Eingabe zu übernehmen.

Um die Eingabe abzubrechen, drücken Sie **STOP**.



## 6 – Namen für CD und Titel eingeben (CD-Text)

### Texteingabe mittels Tastatur

Wenn Sie eine Computertastatur mit PS/2-Stecker mit dem **KEYBOARD**-Anschluss auf der Frontseite des CD-RW900MKII verbinden, haben Sie die Möglichkeit, verschiedene Funktionen darüber zu steuern. Besonders effizient ist damit die Texteingabe, da neben den Buchstabentasten auch die Pfeiltasten für die Bewegung des Cursors und die Einfügen- und Entfernen-Taste zur Verfügung stehen.

### Tastaturtyp wählen

Sie müssen den CD-RW900MKII auf den verwendeten Tastaturtyp einstellen.

Wählen Sie dazu im Menü **SYSTEM** den Eintrag **KEYBOARD**. Wenn Sie eine englischsprachige oder eine Tastatur für eine andere westliche Sprache anschließen, wählen Sie **US**. Wenn Sie eine japanischsprachige Tastatur verwenden, wählen Sie **JP**.

### Namen über die Tastatur eingeben

Sie können Namen genauso wie auf einem PC eingeben. Umlaute (ä, ö, ü usw.) stehen Ihnen jedoch nicht zur Verfügung. Die Tastenbelegung entspricht dem US-Layout (Y und Z sind vertauscht usw.).

### Die Texteingabe aktivieren

Um einen CD- oder Titelnamen einzugeben oder zu ändern, drücken Sie Umschalttaste + F8.

### Den Zeichensatz wählen

Zwischen Klein- und Großbuchstaben wechseln Sie mit der Feststelltaste (CAPS – sie befindet sich normalerweise oberhalb der linken Umschalttaste).

### Weitere Funktionen über die Tastatur steuern

Neben der Texteingabe ermöglicht es die Tastatur auch, das Laufwerk anzusprechen und verschiedene Menüfunktionen aufzurufen. Die folgende Liste zeigt, mit welchen Tasten und Tastenkombinationen Sie welche Funktionen ansprechen.

Funktion	Taste(n)
◀◀	F1
▶▶	F2
Tonart ändern ein/aus	F3
■	F4
▶	F5
	F6
Auto-Cue ein/aus	F7
●	F8
Auto-Ready ein/aus	F9
Wiederholfunktion	F10
Wiedergabeart	F11
Pitch-Control ein/aus	F12
Titel löschen	Umschalt + F1
CD löschen	Umschalt + F2
CD-RW auffrischen	Umschalt + F3
Texteingabe	Umschalt + F8
Funktion	Taste(n)
CD-RW öffnen	Umschalt + F11
CD abschließen	Umschalt + F12
Sprung zu Titel 1	Strg + F1
Sprung zu Titel 2	Strg + F2
Sprung zu Titel 3	Strg + F3
Sprung zu Titel 4	Strg + F4
Sprung zu Titel 5	Strg + F5
Sprung zu Titel 6	Strg + F6
Sprung zu Titel 7	Strg + F7
Sprung zu Titel 8	Strg + F8
Sprung zu Titel 9	Strg + F9
Sprung zu Titel 10	Strg + F10
Sprung zu Titel 11	Strg + F11
Sprung zu Titel 12	Strg + F12
Zwischen Klein- und Großbuchstaben umschalten	Feststelltaste (CAPS)
Cursor nach links/rechts	Pfeil-links/Pfeil-rechts
Gleiche Funktion wie DEL- oder CLEAR-Taste	Entf
Zeichen vor dem Cursor entfernen	Rückschritt-Taste
Gleiche Funktion wie die FINALIZE/INS-Taste.	Eingf
Editierfunktion oder Texteingabe abbrechen und Menü verlassen	Esc
Gleiche Funktion wie die <b>ENTER</b> -Taste	Enter

# 7 – Referenz und Technische Daten

## Fehlermeldungen

Meldung	Bedeutung
Can't Rec!	Aufnahme nicht möglich. Löschen Sie das Medium (wenn es sich um eine CD-RW handelt) oder legen Sie eine neue beispielbare CD ein.
Disc Error!	Die CD ist fehlerhaft. Verwenden Sie eine andere CD.
Disc Full!	Auf der CD ist kein Speicherplatz mehr vorhanden oder die maximale Anzahl von 99 Titeln auf einer CD ist erreicht. Sie können kein weiteres Material aufnehmen.
Text Full!	Sie können keine weiteren Textzeichen mehr eingeben.
Sure? Text!	Die Textinformationen wurden noch nicht gesichert. Schließen Sie die CD ab, um die Informationen zu sichern. Oder werfen Sie die CD aus (die Textinformationen gehen dabei verloren).
Drive Error!	Das Laufwerk ist gestört.
D-IN UNLOCK!	Der CD-RW900MKII findet kein Signal am Digitaleingang. Überprüfen Sie die Verbindung, und schalten Sie das andere Gerät ein.
Not Audio!	Das Signal am Anschluss DIGITAL IN ist kein Audiosignal.
Erase Error!	Beim Löschen der CD ist ein Fehler aufgetreten.
Not Fs44.1k!	Die Abtastrate (Samplingfrequenz) des Eingangssignals entspricht nicht dem Standard für CDs (44,1 kHz). Aktivieren Sie den Abtastratenwandler (siehe Seite 25).
PGM Empty!	Es sind keine Titel programmiert worden.
PGM Full!	Sie können dem Programm keine weiteren Titel hinzufügen.
Can't Edit!	Die Bearbeitung ist aufgrund von Systemeinschränkungen nicht möglich.
Can't Sel!	Die Menüauswahl ist aufgrund von Einschränkungen nicht möglich.
Rec Error!	Während der Aufnahme ist ein Fehler aufgetreten. Wiederholen Sie die Aufnahme.
OPC Error!	Während der OPC-Kalibrierung ist ein Fehler aufgetreten. Wiederholen Sie die Aufnahme mit einer neuen CD.
No DIR!	Die CD hat kein Verzeichnis, das MP3-Dateien enthält.
Decode Err!	Der CD-RW900MKII kann die MP3-Datei nicht abspielen.
Format Err!	Die CD hat ein Datenformat, das der CD-RW900MKII nicht lesen kann.
IR Disable!	Die Steuerung per Fernbedienung ist nicht erlaubt (siehe Seite 16).

## Betriebshinweise

Hinweis	Bedeutung
Blank Disc	Eine leere beispielbare CD ist eingelegt.
Complete	Ein Vorgang ist erfolgreich abgeschlossen worden.
Now OPC*	Der CD-RW900MKII kalibriert das Laufwerk. Dies ist für eine korrekte Aufnahme erforderlich.
Disc Repair	Der CD-RW900MKII repariert die CD. Dieser Vorgang nimmt längere Zeit in Anspruch. Trennen Sie den CD-RW900MKII währenddessen keinesfalls vom Stromnetz.
PMA Writing*	Der CD-RW900MKII schreibt wichtige Daten auf die CD.
TOC reading	Der CD-RW900MKII liest das Inhaltsverzeichnis der CD.

## Fehlerbehebung

Anzeichen/Fehlermeldung	Mögliche Ursache und Behebung
Der CD-RW900MKII lässt sich nicht einschalten.	Prüfen Sie, ob das Gerät ordnungsgemäß mit einer funktionierenden Steckdose verbunden ist.
Disc Error! oder OPC Error!	Möglicherweise ist die CD verschmutzt. Legen Sie eine andere CD ein.
Die Wiedergabe ist nicht möglich.	Kondensation könnte die Ursache sein. Entfernen Sie die CD, und lassen Sie den CD-RW900MKII einige Stunden eingeschaltet stehen, bevor Sie es noch einmal versuchen.
Kein Signal am Ausgang.	Überprüfen Sie die Verbindungen mit Ihrem Audiosystem. Kontrollieren Sie auch die Lautstärkeinstellung und die korrekte Funktion Ihrer Verstärker.
Die Aufnahme ist nicht möglich.	Überprüfen Sie die Verbindungen mit Ihrem Audiosystem. Passen Sie den Eingangspegel an. Möglicherweise kann die CD nur abgespielt werden. Legen Sie eine andere CD ein.
Rauschen oder Knistern ist zu hören.	Entfernen Sie Fernseher oder andere Geräte, die starke Magnetfelder erzeugen, aus der näheren Umgebung des CD-RW900MKII.
Der CD-RW900MKII behält Einstellungen nicht bei.	Nachdem Sie eine Einstellung geändert haben, warten Sie einen Moment, bevor Sie den CD-RW900MKII ausschalten.
Die CD kann nicht eingezogen werden.	Nehmen Sie die CD heraus, und drücken Sie die <b>OPEN/CLOSE</b> -Taste, um das Laufwerk zurückzusetzen. Versuchen Sie es anschließend noch einmal. Versuchen Sie niemals, eine CD mit Gewalt in den Schacht zu schieben.

## Technische Daten

### Systemspezifikationen

Unterstützte Medien	CD, CD-R, CD-R-DA, CD-RW, CD-RW-DA (High-speed-CD-RW wird unterstützt)
Für die Wiedergabe unterstützte Medien	CD-DA, CD-ROM ISO 9660 (Level 1/2, Joliet-Format), Multisession, CD-Text
Für die Wiedergabe unterstützte Dateiformate	CD-DA: 44,1 kHz, 16 Bit, stereo MP3: 44,1 kHz, 64–320 kBit/s, VBR
Für die Aufnahme unterstütztes Dateiformat	CD-DA: 44,1 kHz, 16 Bit, stereo
Quantisierung	16 Bit
Abtastrate	44,1 kHz
Frequenzbereich	20 Hz – 20 kHz ±0,8 dB (Wiedergabe) ±1,0 dB (Aufnahme)
Fremdspannungsabstand	95 dB (Wiedergabe) 90 dB (Aufnahme)
Dynamikumfang	95 dB (Wiedergabe) 90 dB (Aufnahme)
Verzerrung	0,006 % (Wiedergabe) 0,008 % (Aufnahme)
Kanaltrennung	90 dB (Wiedergabe) 80 dB (Aufnahme)
Gleichlaufschwankungen	< 0,001 % (unterhalb der Messgrenze)

### Analogeingänge und -ausgänge

Line-Eingang	2 Cinchbuchsen (unsymmetrisch)
nominaler Eingangspegel	-10 dBV (-16 dBFS)
minimaler Eingangspegel, um -16 dBFS zu erzielen	-19 dBV
Eingangsimpedanz	22 kOhm, ±10 %
Line-Ausgang	2 Cinchbuchsen (unsymmetrisch)
nominaler Ausgangspegel	-10 dBV (-16 dBFS)
maximaler Ausgangspegel	+6 dBV, ±2 dB
Ausgangsimpedanz	200 Ohm, ±10 %
Kopfhörerausgang	6,3-mm-Stereoklinke
maximale Ausgangsleistung	20 mW an 32 Ohm

### Digitaleingänge und -ausgänge

Digitaleingang	Koaxial: Cinch, IEC-60958 (SPDIF) Optisch: TosLINK, IEC-60958 (SPDIF)
Abtastratenwandler	32–48 kHz
Digitalausgang	Koaxial: Cinch, IEC-60958 (SPDIF) Optisch: TosLINK, IEC-60958 (SPDIF)

### Weitere Anschlüsse

Tastaturanschluss	6-polige Mini-DIN-Buchse (PS/2)
-------------------	---------------------------------

### Stromversorgung und sonstige Daten

Netzspannung	Europa: 230 VAC, 50 Hz
Leistungsaufnahme	18 W
Abmessungen (B x H x T)	483 mm x 94 mm x 309 mm
Gewicht	4,3 kg

## Maßzeichnung

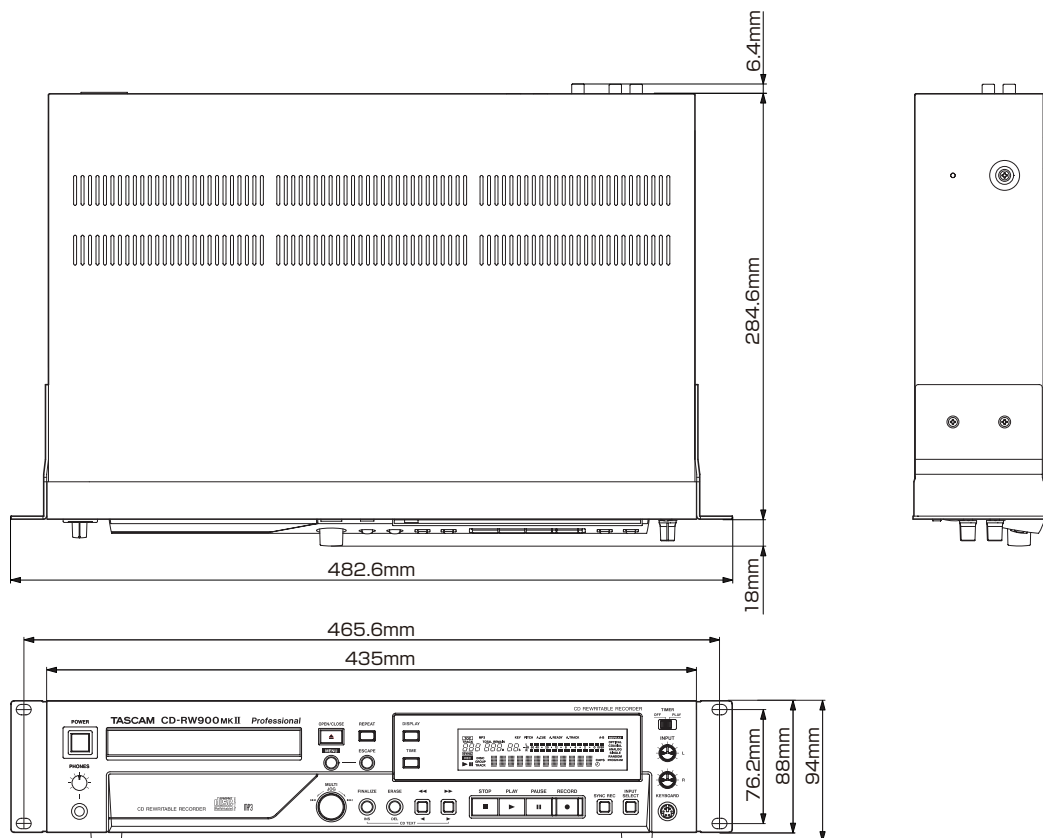

- Abbildungen und andere Angaben können vom tatsächlichen Produkt abweichen.
- Änderungen an Konstruktion und technischen Daten vorbehalten.

# TASCAM

# CD-RW900MKII

## Information zur Gewährleistung

### Europa

Dieses Produkt unterliegt den gesetzlichen Gewährleistungsbestimmungen des Landes, in dem es erworben wurde. Bitte wenden Sie sich im Gewährleistungsfall an den Händler, bei dem Sie das Produkt erworben haben.

Für Geräte, die außerhalb der Europäischen Union erworben wurden, befinden sich die Gewährleistungsbestimmungen im englischsprachigen Benutzerhandbuch. Diese gelten nur in dem Land, in dem das Gerät ursprünglich erworben wurde.

### TEAC CORPORATION

Phone: +81-42-356-9143

1-47 Ochiai, Tama-shi, Tokyo 206-8530, Japan

<http://tascam.jp/>

### TEAC AMERICA, INC.

Phone: +1-323-726-0303

1834 Gage Road, Montebello, California 90640, USA

<http://tascam.com/>

### TEAC MEXICO, S.A. de C.V.

Phone: +52-55-5010-6000

Río Churubusco 364, Colonia Del Carmen, Delegación Coyoacán, CP 04100, México DF, México

<http://teacmexico.net/>

### TEAC UK Ltd.

Phone: +44-8451-302511

2 Huxley Road, Surrey Research Park, Guildford GU2 7RE, UK

<http://tascam.eu/>

### TEAC EUROPE GmbH

Phone: +49-611-71580

Bahnstrasse 12, 65205 Wiesbaden-Erbenheim, Germany

<http://tascam.eu/>

### TEAC SALES & TRADING (SHENZHEN) CO., LTD

Phone: +86-755-88311561~2

Room 817, Block A, Hailrun Complex, 6021 Shennan Blvd., Futian District, Shenzhen 518040, China

<http://tascam.cn/>