

*Portable Grand*

# DGX-660

**Bedienungsanleitung****Руководство пользователя**

Deutsch

Русский

**Vielen Dank für den Kauf dieses Yamaha Digital Pianos!**

Wir empfehlen Ihnen, diese Anleitung aufmerksam zu lesen, damit Sie die hochentwickelten und praktischen Funktionen des Instruments voll ausnutzen können. Außerdem empfehlen wir Ihnen, dieses Handbuch an einem sicheren und leicht zugänglichen Ort aufzubewahren, um später darin nachschlagen zu können.

**Lesen Sie vor der Verwendung des Instruments unbedingt die „VORSICHTSMASSNAHMEN“ auf den Seiten 5–6.**

**Благодарим за покупку цифрового фортепиано Yamaha!**

Внимательно прочтите данное руководство, чтобы в полной мере воспользоваться всеми передовыми функциями инструмента. Мы также рекомендуем держать это руководство под рукой для дальнейшего использования.

**Перед началом работы с инструментом прочитайте раздел «МЕРЫ БЕЗОПАСНОСТИ» на стр. 5–6.**

**Montage des Tastaturstativs**

Informationen über die Montage des Ständers finden Sie in dieser Anleitung auf **Seite 12**.

**Сборка подставки под клавиатуру**

Информацию по сборке подставки для клавиатуры см. на **стр. 12** этого руководства.

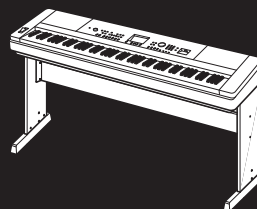



# Important Notice: Guarantee Information for customers in European Economic Area (EEA) and Switzerland

<b>Important Notice: Guarantee Information for customers in EEA* and Switzerland</b> For detailed guarantee information about this Yamaha product, and Pan-EEA* and Switzerland warranty service, please either visit the website address below. (Printable file is available at our website) or contact the Yamaha representative office for your country. * EEA: European Economic Area	<b>English</b>
<b>Wichtiger Hinweis: Garantie-Information für Kunden in der EWR* und der Schweiz</b> Für nähere Garantie-Information über dieses Produkt von Yamaha, sowie über den Pan-EWR*- und Schweizer Garantieservice, besuchen Sie bitte entweder die folgend angegebene Internetadresse (eine druckfähige Version befindet sich auch auf unserer Webseite), oder wenden Sie sich an den für Ihr Land zuständigen Yamaha-Vertrieb. *EWR: Europäischer Wirtschaftsraum	<b>Deutsch</b>
<b>Remarque importante: informations de garantie pour les clients de l'EEE et de la Suisse</b> Pour des informations plus détaillées sur la garantie de ce produit Yamaha et sur le service de garantie applicable dans l'ensemble de l'EEE ainsi qu'en Suisse, consultez notre site Web à l'adresse ci-dessous (le fichier imprimable est disponible sur notre site Web) ou contactez directement Yamaha dans votre pays de résidence. * EEE: Espace Economique Européen	<b>Français</b>
<b>Belangrijke mededeling: Garantie-informatie voor klanten in de EER* en Zwitserland</b> Voor gedetailleerde garantie-informatie over dit Yamaha-product en de garantieservice in heel de EER* en Zwitserland, gaat u naar de onderstaande website (u vindt een afdrukbare bestaand op onze website) of neemt u contact op met de vertegenwoordiging van Yamaha in uw land. * EER: Europese Economische Ruimte	<b>Nederlands</b>
<b>Aviso importante: información sobre la garantía para los clientes del EEE* y Suiza</b> Para una información detallada sobre este producto Yamaha y sobre el soporte de garantía en la zona EEE* y Suiza, visite la dirección web que se incluye más abajo (la versión del archivo para imprimir está disponible en nuestro sitio web) o póngase en contacto con el representante de Yamaha en su país. * EEE: Espacio Económico Europeo	<b>Español</b>
<b>Aviso importante: informazioni sulla garanzia per i clienti residenti nell'EEA* e in Svizzera</b> Per informazioni dettagliate sulla garanzia relativa a questo prodotto Yamaha e l'assistenza in garanzia nei paesi EEA* e in Svizzera, potete consultare il sito Web all'indirizzo riportato di seguito (è disponibile il file in formato stampabile) oppure contattate l'ufficio di rappresentanza locale della Yamaha. * EEA: Area Economica Europea	<b>Italiano</b>
<b>Aviso importante: informações sobre as garantias para clientes da AEE* e da Suíça</b> Para obter uma informação pormenorizada sobre este produto da Yamaha e sobre o serviço de garantia na AEE* e na Suíça, visite o site a seguir (o arquivo para impressão está disponível no nosso site) ou entre em contato com o escritório de representação da Yamaha no seu país. * AEE: Área Económica Europeia	<b>Português</b>
<b>Σημαντική σημείωση: Πληροφορίες εγγύησης για τους πελάτες στον ΕΟΧ* και Ελλάδα</b> Για λεπτομερείς πληροφορίες εγγύησης σχετικά με το παρόν προϊόν της Yamaha και την κάλυψη εγγύησης σε όλες τις χώρες του ΕΟΧ και την Ελλάδα, επισκεφτείτε την παρακάτω ιστοσελίδα (Εκτυπιήσιμη μορφή είναι διαθέσιμη στην ιστοσελίδα μας) ή απευθυνθείτε στην αντιπροσωπεία της Yamaha στη χώρα σας. * ΕΟΧ: Ευρωπαϊκός Οικονομικός Χώρος	<b>Ελληνικά</b>
<b>Viktig: garantiinformasjon for kunder i EES-området* och Schweiz</b> For detaljert informasjon om denne Yamaha-produktet samt garantisevne i hele EES-området* og Schweiz kan du antingen besøke nedanstående webadresse (en utskriftsavtalt fil finnes på webbsiden) eller kontakte Yamahas offisielle representant i ditt land. * EES: Europeiska Ekonomiska Samarbeidsområdet	<b>Svenska</b>
<b>Viktig merknad: Garantiinformasjon for kunder i EØS* og Sveits</b> De kan finne detaljerte garantioplysninger om dette Yamaha-produktet og garantisevne for hele EØS-området* og Sveits kan fås enten ved å besøke nettsidene nedenfor (utskriftsversjon finnes på våre nettsider) eller kontakte Yamaha-kontoret i landet der du bor. *EØS: Det europeiske økonomiske samarbeidsområdet	<b>Norsk</b>
<b>Vigtig oplysning: Garantioplysninger til kunder i EØO* og Schweiz</b> De kan finde detaljerede garantioplysninger om dette Yamaha-produkt og garantisevne for hele EØO* (og Schweiz) ved at besøge det websted, der er angivet nedenfor (der findes en fil, som kan udskrives, på vores websted), eller ved at kontakte Yamahas nationale repræsentationskontor i det land, hvor De bor. * EØO: Det Europæiske Økonomiske Område	<b>Dansk</b>

<b>Tämään ilmoitus: Takuutiedot Euroopan talousalueen (ETA)* ja Sveitsin asiakkaille</b> Tämän Yamaha-tuotteen sekä ETA-alueen ja Sveitsin takuuta koskevat yksityiskohtaiset tiedot saatte alla olevasta nettiosoitteesta. (Tulostettava tiedosto saatavissa sivustollamme.) Voitte myös ottaa yhteyttä paikalliseen Yamaha-edustajaan. *ETA: Euroopan talousalue	<b>Suomi</b>
<b>Ważne: Warunki gwarancyjne obowiązujące w EOG* i Szwajcarii</b> Aby dowiedzieć się więcej na temat warunków gwarancyjnych tego produktu firmy Yamaha i serwisu gwarancyjnego w całym EOG* i Szwajcarii, należy odwiedzić wskazaną poniżej stronę internetową (plik gotowy do wydruku znajduje się na naszej stronie internetowej) lub skontaktować się z przedstawicielstwem firmy Yamaha w swoim kraju. * EOG — Europejski Obszar Gospodarczy	<b>Polski</b>
<b>Důležité oznámení: Zárucní informace pro zákazníky v EHS* a ve Švýcarsku</b> Podrobné zprávi o informacích o tomto produktu Yamaha a záručním servisu v celém EHS* a ve Švýcarsku naleznete na níže uvedené webové adrese (soubor k tisku je dostupný na našich webových stránkách) nebo se můžete obrátit na zástupce firmy Yamaha ve své zemi. * EHS: Evropský hospodářský prostor	<b>Česky</b>
<b>Fontos figyelemzés: Garancia-információk az EGT* területén és Svájcban élő vásárlók számára</b> A jelen Yamaha termékre vonatkozó részletes garancia-információk, valamint az EGT*-e és Svájcra kiterjedő garanciális szolgáltatás tekintetében keressse fel webhelyünket az alábbi címen (a webhelyen nyomtatható fájlt is találja), vagy pedig lépjen kapcsolatba az országában működő Yamaha képviselői irodával. * EGT: Európai Gazdasági Térség	<b>Magyar</b>
<b>Oluline märkus: Garantiteave Euroopa Majanduspiirkonna (EMP)* ja Šveitsi klientidele</b> Täpsemat teabe saamiseks selle Yamaha toote garantii ning kogu Euroopa Majanduspiirkonna ja Šveitsi garantiteeninduse kohta, külastage palun veebisaiti alljärgnevat aadressi (meie saidil on saadaval printitav fail) või pöörduge Teie riigioni Yamaha esinduse poole. * EMP: Euroopa Majanduspiirkond	<b>Eesti keel</b>
<b>Svarigs paziņojums: Garantijas informācija klientiem EEZ* un Šveicā</b> Lai saņemtu detalizētākus garantijas informāciju par šo Yamaha produktu, kā arī garantijas apkalpošanu EEZ* un Šveicā, lūdzam apmeklēt zemāk norādīto tīmekļa vietnes adresi (tīmekļa vietnē ir pieejams drukājams fails) vai sazināties ar Jūsu valstī apkalpojošo Yamaha pārstāvniecību. * EEZ: Eiropas Ekonomikas zona	<b>Latviešu</b>
<b>Dėmesio: informacija dėl garantijos priekšams EEE* ir Šveicarijoje</b> Jei reikia išsamios informacijos apie šį „Yamaha“ produktą ir jo techninę priežiūrą visoje EEE* ir Šveicarijoje, apsilankykite mūsų svetainėje toliau nurodytu adresu (svetainėje yra spausdinamas failas) arba kreipkitės į „Yamaha“ atstovybę savo šaliai. * EEE – Europos ekonominė erdvė	<b>Lietuvių kalba</b>
<b>Dôležité upozornenie: Informácie o záruke pre zákazníkov v EHP* a Švajčiarsku</b> Podrobné informácie o záruke týkajúce sa tohto produktu od spoločnosti Yamaha a garancným servise v EHP* a Švajčiarsku nájdete na webovej stránke uvedenej nižšie (na našej webovej stránke je k dispozícii súbor na tlač) alebo sa obráťte na zástupcu spoločnosti Yamaha vo svojej krajine. * EHP: Európsky hospodársky priestor	<b>Slovenčina</b>
<b>Pomembno obvestilo: Informacije o garanciji za kupce v EGP* in Švici</b> Za podrobnejše informacije o tem Yamahinem izdelku ter garancijskem servisu v celobnem EGP in Švici, obiščite spletno mesto, ki je navedeno spodaj (natisljiva datoteka je na voljo na našem spletnem mestu), ali se obrnite na Yamahinega predstavnika v svoji državi. * EGP: Evropski gospodarski prostor	<b>Slovenščina</b>
<b>Важно съобщение: Информация за гаранцията за клиентите в ЕИП* и Швейцария</b> За подробна информация за гаранцията за този продукт на Yamaha и гаранционното обслужване в панаевропейската зона на ЕИП* и Швейцария или посетете посочения по-долу уеб сайт (на нашата уеб сайт има файл за печат), или се свържете с представителния офис на Yamaha във вашата страна. * ЕИП: Европейско икономическо пространство	<b>Български език</b>
<b>Notificarea importantă: Informații despre garanție pentru clienții din SEE* și Elveția</b> Pentru informații detaliate privind acest produs Yamaha și serviciile de garanție Pan-SEE* și Elveția, vizitați site-ul la adresa de mai jos (fișierul imprimabil este disponibil pe site-ul nostru) sau contactați biroul reprezentanței Yamaha din țara dumneavoastră. * SEE: Spațiul Economic European	<b>Limba română</b>

<http://europe.yamaha.com/warranty/>

### Verbraucherinformation zur Sammlung und Entsorgung alter Elektrogeräte



Befindet sich dieses Symbol auf den Produkten, der Verpackung und/oder beiliegenden Unterlagen, so sollten benutzte elektrische Geräte nicht mit dem normalen Haushaltsabfall entsorgt werden.

In Übereinstimmung mit Ihren nationalen Bestimmungen und den Richtlinien 2002/96/EG bringen Sie alte Geräte bitte zur fachgerechten Entsorgung, Wiederaufbereitung und Wiederverwendung zu den entsprechenden Sammelstellen.

Durch die fachgerechte Entsorgung der Elektrogeräte helfen Sie, wertvolle Ressourcen zu schützen, und verhindern mögliche negative Auswirkungen auf die menschliche Gesundheit und die Umwelt, die andernfalls durch unsachgerechte Müllentsorgung auftreten könnten.

Für weitere Informationen zum Sammeln und Wiederaufbereiten alter Elektrogeräte kontaktieren Sie bitte Ihre örtliche Stadt- oder Gemeindeverwaltung, Ihren Abfallentsorgungsdienst oder die Verkaufsstelle der Artikel.

#### **[Information für geschäftliche Anwender in der Europäischen Union]**

Wenn Sie Elektrogeräte ausrangieren möchten, kontaktieren Sie bitte Ihren Händler oder Zulieferer für weitere Informationen.

#### **[Entsorgungsinformation für Länder außerhalb der Europäischen Union]**

Dieses Symbol gilt nur innerhalb der Europäischen Union. Wenn Sie solche Artikel ausrangieren möchten, kontaktieren Sie bitte Ihre örtlichen Behörden oder Ihren Händler und fragen Sie nach der sachgerechten Entsorgungsmethode.

(weee\_eu\_de\_01a)

### **OBSERVERA!**

Apparaten kopplas inte ur växelströmskällan (nätet) så länge som den är ansluten till vägguttaget, även om själva apparaten har stängts av.

**ADVARSEL:** Netspændingen til dette apparat er IKKE afbrudt, så længe netledningen sidder i en stikkontakt, som er tændt — også selvom der er slukket på apparatets afbryder.

**VAROITUS:** Laitteen toisiopiiriin kytketty käyttökytin ei irroita koko laitetta verkosta.

(standby)



# VORSICHTSMASSNAHMEN

## BITTE SORGFÄLTIG DURCHLESEN, EHE SIE FORTFAHREN

Bitte heben Sie dieses Handbuch an einem sicheren und leicht zugänglichen Ort auf, um später wieder darin nachschlagen zu können.

### Für den Netzadapter



#### WARNUNG

- Dieser Netzadapter ist ausschließlich zur Verwendung mit elektronischen Musikinstrumenten von Yamaha vorgesehen. Verwenden Sie ihn nicht für andere Zwecke.
- Nur für den Gebrauch in Innenräumen. Nicht in feuchter Umgebung verwenden.



#### VORSICHT

- Achten Sie beim Aufstellen darauf, dass die verwendete Netzsteckdose leicht erreichbar ist. Sollten Probleme auftreten oder es zu einer Fehlfunktion kommen, schalten Sie das Instrument sofort aus und ziehen Sie den Netzadapter aus der Netzsteckdose. Bedenken Sie, dass, wenn der Netzadapter an der Netzsteckdose angeschlossen ist, das Instrument auch im ausgeschalteten Zustand geringfügig Strom verbraucht. Falls Sie das Instrument für längere Zeit nicht nutzen möchten, sollten Sie unbedingt das Netzkabel aus der Steckdose ziehen.

### Für das DGX-660



#### WARNUNG

Beachten Sie stets die nachstehend aufgelisteten Vorsichtsmaßnahmen, um mögliche schwere Verletzungen oder sogar tödliche Unfälle infolge eines elektrischen Schlags, von Kurzschlüssen, Feuer oder anderen Gefahren zu vermeiden. Zu diesen Vorsichtsmaßnahmen gehören die folgenden Punkte, die jedoch keine abschließende Aufzählung darstellen:

#### Stromversorgung/Netzadapter

- Verlegen Sie das Netzkabel nicht in der Nähe von Wärmequellen wie Heizgeräten oder Radiatoren. Schützen Sie das Kabel außerdem vor übermäßigem Verknicken oder anderen Beschädigungen und stellen Sie keine schweren Gegenstände darauf ab.
- Schließen Sie das Instrument nur an die auf ihm angegebene Netzspannung an. Die erforderliche Spannung ist auf dem Typenschild des Instruments aufgedruckt.
- Verwenden Sie ausschließlich den angegebenen Adapter (Seite 91). Die Verwendung eines nicht adäquaten Adapters kann zu einer Beschädigung oder Überhitzung des Instruments führen.
- Überprüfen Sie regelmäßig den Zustand des Netzsteckers, und entfernen Sie Schmutz oder Staub, der sich eventuell darauf angesammelt hat.

#### Öffnen verboten!

- Dieses Instrument enthält keine vom Anwender zu wartenden Teile. Versuchen Sie nicht, das Instrument zu öffnen oder die inneren Komponenten zu entfernen oder auf irgendeine Weise zu ändern. Sollte einmal eine Fehlfunktion auftreten, so nehmen Sie es sofort außer Betrieb und lassen Sie es von einem qualifizierten Yamaha-Kundendiensttechniker prüfen.

#### Vorsicht mit Wasser

- Achten Sie darauf, dass das Instrument nicht durch Regen nass wird, verwenden Sie es nicht in der Nähe von Wasser oder unter feuchten oder nassen Umgebungsbedingungen und stellen Sie auch keine Behälter (wie z. B. Vasen, Flaschen oder Gläser) mit Flüssigkeiten darauf, die herausschwappen und in Öffnungen hineinfließen könnten. Wenn eine Flüssigkeit wie z. B. Wasser in das Instrument gelangt, schalten Sie sofort die Stromversorgung aus und ziehen Sie das Netzkabel aus der Steckdose. Lassen Sie das Instrument anschließend von einem qualifizierten Yamaha-Kundendiensttechniker überprüfen.
- Schließen Sie den Netzstecker niemals mit nassen Händen an oder ziehen Sie ihn heraus.

#### Brandschutz

- Stellen Sie keine brennenden Gegenstände (z. B. Kerzen) auf dem Instrument ab. Ein brennender Gegenstand könnte umfallen und einen Brand verursachen.

#### Falls Sie etwas Ungewöhnliches am Instrument bemerken

- Wenn eines der folgenden Probleme auftritt, schalten Sie unverzüglich den Netzschalter aus und ziehen Sie den Netzstecker aus der Steckdose. Lassen Sie das Gerät anschließend von einem qualifizierten Yamaha-Kundendiensttechniker überprüfen.
  - Netzkabel oder Netzstecker sind zerfasert oder beschädigt.
  - Das Instrument sendet ungewöhnliche Gerüche oder Rauch ab.
  - Ein Gegenstand ist in das Instrument gefallen.
  - Während der Verwendung des Instruments kommt es zu einem plötzlichen Tonausfall.



## VORSICHT

**Beachten Sie stets die nachstehend aufgelisteten grundsätzlichen Vorsichtsmaßnahmen, um mögliche Verletzungen bei Ihnen oder anderen Personen oder aber Schäden am Instrument oder an anderen Gegenständen zu vermeiden. Zu diesen Vorsichtsmaßnahmen gehören die folgenden Punkte, die jedoch keine abschließende Aufzählung darstellen:**

### Stromversorgung/Netzadapter

- Schließen Sie das Instrument niemals über einen Mehrfachanschluss an eine Netzsteckdose an. Dies kann zu einem Verlust der Klangqualität führen und möglicherweise auch zu Überhitzung in der Netzsteckdose.
- Fassen Sie den Netzstecker nur am Stecker selbst und niemals am Kabel an, wenn Sie ihn vom Instrument oder von der Steckdose abziehen. Wenn Sie am Kabel ziehen, kann dieses beschädigt werden.
- Ziehen Sie bei Nichtbenutzung des Instruments über einen längeren Zeitraum oder während eines Gewitters den Netzstecker aus der Steckdose.

### Zusammenbau

- Lesen Sie sich die beigelegte Dokumentation aufmerksam durch. In der Dokumentation wird der Montagevorgang erklärt. Die Missachtung der richtigen Reihenfolge bei der Montage des Instruments kann zur Beschädigung des Instruments oder sogar zu Verletzungen führen.

### Aufstellort

- Achten Sie auf einen sicheren Stand des Instruments, um ein unabsichtliches Umstürzen zu vermeiden.
- Wenn Sie das Instrument transportieren oder bewegen, sollten daran immer zwei oder mehr Personen beteiligt sein. Wenn Sie allein versuchen, das Instrument hochzuheben, können Sie sich einen Rückenschaden zuziehen, sich oder andere Personen in anderer Weise verletzen oder das Instrument selbst beschädigen.
- Ziehen Sie, bevor Sie das Instrument bewegen, alle angeschlossenen Kabel ab, um zu verhindern, dass die Kabel beschädigt werden oder jemand darüber stolpert und sich verletzt.
- Vergewissern Sie sich beim Aufstellen des Produkts, dass die von Ihnen verwendete Netzsteckdose gut erreichbar ist. Sollten Probleme auftreten oder es zu einer Fehlfunktion kommen, schalten Sie das Instrument sofort aus, und ziehen Sie den Stecker aus der Steckdose. Auch dann, wenn das Produkt ausgeschaltet ist, wird es minimal mit Strom versorgt. Falls Sie das Produkt für längere Zeit nicht nutzen möchten, sollten Sie unbedingt das Netzkabel aus der Netzsteckdose ziehen.
- Verwenden Sie für das Instrument nur den dafür vorgesehenen Ständer. Verwenden Sie zur Befestigung nur die mitgelieferten Schrauben. Andernfalls kann es zu einer Beschädigung der eingebauten Komponenten kommen, oder die Standfestigkeit ist nicht gegeben.

### Verbindungen

- Bevor Sie das Instrument an andere elektronische Komponenten anschließen möchten, schalten Sie alle Geräte aus. Stellen Sie zunächst alle Lautstärkereger an den Geräten auf Minimum, bevor Sie die Geräte ein- oder ausschalten.
- Sie sollten die Lautstärke grundsätzlich an allen Geräten zunächst auf die Minimalstufe stellen und beim Spielen des Instruments allmählich erhöhen, bis der gewünschte Pegel erreicht ist.

### Vorsicht bei der Handhabung

- Stecken Sie weder einen Finger noch eine Hand in irgendeinen Spalt des Instruments.
- Stecken Sie niemals Papier oder Metall oder andere Gegenstände in die Schlitz des Bedienfelds oder der Tastatur. Dies könnte Verletzungen bei Ihnen oder anderen Personen, Schäden am Instrument oder an anderen Gegenständen oder Betriebsstörungen verursachen.
- Stützen Sie sich nicht mit dem Körpergewicht auf dem Instrument ab, und stellen Sie keine schweren Gegenstände darauf ab. Üben Sie keine übermäßige Gewalt auf Tasten, Schalter oder Stecker aus.
- Verwenden Sie die Kopfhörer des Instruments/Geräts nicht über eine längere Zeit mit zu hohen oder unangenehmen Lautstärken. Hierdurch können bleibende Hörschäden auftreten. Falls Sie Gehörverlust bemerken oder ein Klingeln im Ohr feststellen, lassen Sie sich von Ihrem Arzt beraten.

Yamaha haftet nicht für Schäden, die auf eine nicht ordnungsgemäße Bedienung oder Änderungen am Instrument zurückzuführen sind, oder für den Verlust oder die Zerstörung von Daten.

Schalten Sie das Instrument immer aus, wenn Sie es nicht verwenden.

Auch wenn sich der Schalter [⏻] (Standby/Ein) im Standby-Zustand befindet (Display ist ausgeschaltet), fließt eine geringe Menge Strom durch das Instrument.

Falls Sie das Instrument längere Zeit nicht nutzen möchten, sollten Sie unbedingt das Netzkabel aus der Steckdose ziehen.

## ACHTUNG

Um die Möglichkeit einer Fehlfunktion oder Beschädigung des Produkts, der Beschädigung von Daten oder anderem Eigentum auszuschließen, befolgen Sie die nachstehenden Hinweise.

### ■ Handhabung

- Betreiben Sie das Instrument nicht in der Nähe von Fernsehgeräten, Radios, Stereoanlagen, Mobiltelefonen oder anderen elektrischen Geräten. Andernfalls können das Instrument, das Fernsehgerät oder das Radio gegenseitige Störungen erzeugen. Wenn Sie das Instrument zusammen mit einer App auf Ihrem iPad, iPhone oder iPod touch verwenden, empfehlen wir Ihnen, bei jenem Gerät den „Flugzeugmodus“ einzuschalten, um für die Kommunikation erzeugte Signale zu unterdrücken.
- Setzen Sie das Instrument weder übermäßigem Staub oder Vibrationen noch extremer Kälte oder Hitze aus (beispielsweise direktem Sonnenlicht, in der Nähe einer Heizung oder tagsüber in einem Fahrzeug), um eine mögliche Gehäuseverformung, eine Beschädigung der eingebauten Komponenten oder Fehlfunktionen beim Betrieb zu vermeiden. (Nachgeprüfter Betriebstemperaturbereich: 5°C–40°C bzw. 41°F–104°F)
- Stellen Sie keine Gegenstände aus Vinyl, Kunststoff oder Gummi auf dem Instrument ab, da hierdurch Bedienfeld oder Tastatur verfärbt werden könnten.

### ■ Pflege

- Benutzen Sie zur Reinigung des Instruments ein weiches und trockenes oder leicht angefeuchtetes Tuch. Verwenden Sie keine Verdünnung, keine Lösungsmittel, keinen Alkohol, keine Reinigungsflüssigkeiten oder mit chemischen Substanzen imprägnierte Reinigungstücher.
- Bei extremen Temperatur- oder Luftfeuchtigkeitsänderungen kann es zu Kondensation kommen, und auf der Oberfläche des Instruments kann sich Wasser sammeln. Falls dort Wasser verbleibt, können die Holzteile das Wasser absorbieren und beschädigt werden. Wischen Sie in jedem Fall jegliches Wasser sofort mit einem weichen Tuch fort.

### ■ Speichern von Daten

- Einige der Daten dieses Instruments (Seite 52) bleiben beim Ausschalten erhalten. Durch Fehlfunktionen, falsche Bedienung usw. können die gespeicherten Daten jedoch verlorengehen. Speichern Sie Ihre wichtigen Daten auf einem USB-Flash-Laufwerk oder einem externen Gerät wie einem Computer (Seite 76). Näheres zum Umgang mit USB-Flash-Laufwerken finden Sie auf Seite 80.
- Wenn Sie das Instrument ausschalten, gehen die aufgenommenen Songs verloren. Das passiert auch, wenn die Spannungsversorgung durch die automatische Ausschaltfunktion abgeschaltet wird (Seite 19). Speichern Sie die bearbeiteten Daten im Instrument, auf einem USB-Flash-Laufwerk oder einem externen Gerät wie einem Computer (Seite 76). Durch Fehlfunktionen, falsche Bedienung usw. können die im Instrument gespeicherten Daten jedoch verlorengehen. Speichern Sie Ihre wichtigen Daten auf einem USB-Flash-Laufwerk oder einem externen Gerät wie einem Computer (Seite 76). Näheres zum Umgang mit USB-Flash-Laufwerken finden Sie auf Seite 80.
- Zum Schutz vor Datenverlusten durch Beschädigungen des USB-Flash-Laufwerks empfehlen wir Ihnen, Ihre wichtigen Daten zur Sicherung auf zwei USB-Flash-Laufwerken oder anderen externen Geräten wie z. B. einem Computer zu speichern.

## Informationen

### ■ Über das Urheberrecht

- Das Kopieren von kommerziell erhältlichen Musikdaten (einschließlich, jedoch ohne darauf beschränkt zu sein, MIDI- und/oder Audio-Daten) ist mit Ausnahme für den privaten Gebrauch strengstens untersagt.
- Dieses Produkt enthält und bündelt Inhalte, die von Yamaha urheberrechtlich geschützt sind oder für die Yamaha eine Lizenz zur Benutzung der urheberrechtlich geschützten Produkte von Dritten besitzt. Aufgrund von Urheberrechts- und anderen entsprechenden Gesetzen ist es Ihnen NICHT erlaubt, Medien zu verbreiten, auf denen diese Inhalte gespeichert oder aufgezeichnet sind und die mit denjenigen im Produkt praktisch identisch bleiben oder sehr ähnlich sind.
  - \* Zu den vorstehend beschriebenen Inhalten gehören ein Computerprogramm, Begleitstyle-Daten, MIDI-Daten, WAVE-Daten, Voice-Aufzeichnungsdaten, eine Notendarstellung, Notendaten usw.
  - \* Sie dürfen Medien verbreiten, auf denen Ihre Darbietung oder Musikproduktion mit Hilfe dieser Inhalte aufgezeichnet wurde, und die Erlaubnis der Yamaha Corporation ist in solchen Fällen nicht erforderlich.

### ■ Informationen über die Funktionen/Daten, die in diesem Instrument enthalten sind

- Die Länge bzw. das Arrangement von einigen der Preset-Songs wurde bearbeitet, weshalb sie möglicherweise etwas anders klingen als die Original-Songs.

### ■ Über diese Anleitung

- Die Abbildungen und Display-Darstellungen in diesem Handbuch dienen nur zur Veranschaulichung und können von der Darstellung an Ihrem Instrument abweichen.
- Apple, iPhone, iPad und iPod touch sind in den USA und anderen Ländern als Warenzeichen von Apple, Inc. eingetragen.
- Die in diesem Handbuch erwähnten Firmen- und Produktnamen sind Warenzeichen bzw. eingetragene Warenzeichen der betreffenden Firmen.

Die Nummer des Modells, die Seriennummer, der Leistungsbedarf usw. sind auf dem Typenschild, das sich auf der Unterseite des Geräts befindet, oder in der Nähe davon angegeben. Sie sollten diese Seriennummer an der unten vorgesehenen Stelle eintragen und dieses Handbuch als dauerhaften Beleg für Ihren Kauf aufbewahren, um im Fall eines Diebstahls die Identifikation zu erleichtern.

**Modell Nr.**

---

**Seriennr.**

---

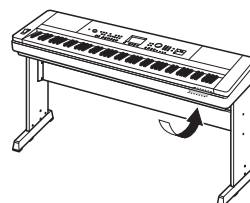

Das Namensschild befindet sich an der Unterseite des Produkts.

(bottom\_de\_01)

# Über die Handbücher

Zu diesem Instrument gehören die folgenden Dokumente und Anschauungsmaterialien.

## ■ Mitgelieferte Dokumente



### Bedienungsanleitung (dieses Buch)

- Spielvorbereitungen Lesen Sie dieses Kapitel bitte zuerst.
- Basic Guide In diesem Abschnitt werden die Grundfunktionen des Instruments erklärt. Schlagen Sie in diesem Kapitel nach, wenn Sie das Instrument spielen.
- Referenz In diesem Kapitel wird erklärt, wie die einzelnen Einstellungen der verschiedenen Funktionen des Instruments vorgenommen werden.
- Anhang Dieses Kapitel enthält Informationen zur Behebung von Fehlern sowie technische Daten.



### Data List (Datenliste)

Enthält verschiedene wichtige Listen mit Presets z. B. von Voices, Styles und Effekten.

## ■ Online-Materialien (herunterladbar von Yamaha Downloads)



### MIDI Reference (MIDI-Referenz)

Enthält Informationen zu MIDI, z. B. das MIDI-Datenformat und die MIDI-Implementations-tabelle.



### MIDI Basics (Grundlagenwissen zu MIDI; nur auf Englisch, Französisch, Deutsch und Spanisch)

Enthält grundlegende Erklärungen zu MIDI.



### iPhone/iPad Connection Manual (Handbuch für den Anschluss von iPhone/iPad; nur auf Englisch, Französisch, Deutsch und Spanisch)

Erläutert, wie Sie das Instrument an Smart-Geräte wie iPhone, iPad usw. anschließen.



### Computer-related Operations

Enthält Anweisungen zum Anschließen dieses Instruments an einem Computer sowie Bedienvorgänge für die Übertragung von Dateien und MIDI-Daten.

Um diese Anleitungen herunterzuladen, gehen Sie zur Yamaha-Downloads-Website und geben Sie dann die Modellbezeichnung ein, um nach den gewünschten Dateien zu suchen.

**Yamaha Downloads** <http://download.yamaha.com/>

## ■ Online-Material (für Mitglieder von Yamaha Online)



### Song Book (Notenheft; nur auf Englisch, Französisch, Deutsch und Spanisch)

Enthält Musiknoten der Preset-Songs (mit Ausnahme des Over View Demo Song und der Songs 1–11) dieses Instruments. Nach dem Ausfüllen der Anwenderregistrierung auf der folgenden Website können Sie das Song Book bzw. Notenheft kostenlos herunterladen.

**Yamaha Online Member** <https://member.yamaha.com/myproduct/regist/>

Sie benötigen die PRODUCT ID, die sich auf dem diesem Handbuch beigelegten Blatt „Online Member Product Registration“ befindet, um das Anwenderregistrierungsformular auszufüllen.

## Mitgeliefertes Zubehör

- Bedienungsanleitung (dieses Handbuch)
  - Datenliste
  - Keyboardständer (Seite 12)
  - Fußschalter (Seite 21)
  - Notenablage
  - Netzadapter \*1
  - Garantie \*1
  - Online Member Product Registration (Produktregistrierung für Online Member) \*2
- \*1: Wird u. U. in Ihrer Region nicht mitgeliefert. Wenden Sie sich bitte an Ihren Yamaha-Händler.  
\*2: Die PRODUCT ID auf dem Blatt benötigen Sie zum Ausfüllen des Anwenderregistrierungsformulars.

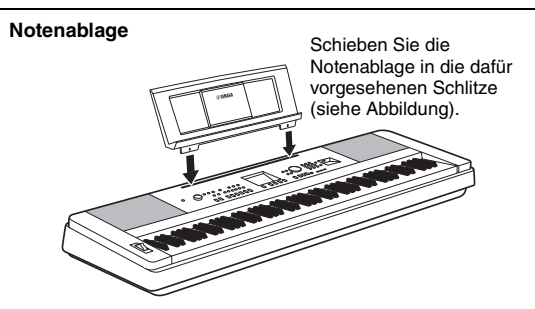

# Inhaltsverzeichnis

Über die Handbücher .....	8
Mitgeliefertes Zubehör .....	8
Kompatibles Format .....	10
<b>Besondere Leistungsmerkmale</b> .....	<b>11</b>

## Spielvorbereitungen

<b>Montage des Keyboard-Ständers</b> .....	<b>12</b>
<b>Bedienelemente und Anschlüsse</b> .....	<b>16</b>
Vorderes Bedienfeld .....	16
Rückseite .....	17
<b>Spielvorbereitungen</b> .....	<b>18</b>
Stromversorgung .....	18
Ein- und Ausschalten des Instruments .....	18
Einstellen der Lautstärke .....	19
Auto-Power-Off-Funktion (Automatische Abschaltung) .....	19
Anschließen von Kopfhörern oder externen Audiogeräten (Buchse PHONES/OUTPUT) .....	20
Anschließen eines Fußschalters (SUSTAIN-Buchse) .....	21
Anschließen einer Pedaleinheit (Buchse PEDAL UNIT) .....	22
<b>MAIN-Display</b> .....	<b>23</b>
<b>Wichtigste Bedienelemente</b> .....	<b>24</b>

## Basic Guide

<b>Perfekter Klang des Klavierspiels (Piano Room)</b> .....	<b>25</b>
Klavierspiel im „Piano Room“ .....	25
Aufnahmen Ihres Spiels im Piano Room als Audiodatei .....	26
<b>Unterschiedliche Instrumenten-Voices ausprobieren</b> .....	<b>27</b>
Auswählen einer Main Voice .....	27
Spielen der Flügel-Voice „Grand Piano“ (Piano Reset) .....	27
Überlagern zweier Voices – Dual Voice .....	28
Spielen einer Split Voice im Bereich für die linke Hand .....	28
Verwenden des Metronoms .....	29
Harmony-Effekt hinzufügen .....	31
<b>Wiedergeben von Styles</b> .....	<b>32</b>
Verwenden der Musikdatenbank .....	33
Akkorde .....	34
Verwenden der Smart-Chord-Funktion .....	35
Aufrufen optimaler Styles für Ihr Spiel (Style Recommender) .....	37
<b>Wiedergeben von Songs und Audio-Dateien</b> .....	<b>38</b>
Anhören des Overview-Demos .....	38
Wiedergeben von Songs oder Audiodateien .....	39
Vorlauf, Rücklauf und Pause .....	40
A-B Repeat (A-B-Wiederholung) .....	40
Ein-/Ausschalten einzelner Spuren (Tracks) .....	40
Darstellung der Notenschrift des Songs .....	41
Anzeige von Liedtexten (Lyrics) .....	41
<b>Verwenden der Song-Lesson-Funktion</b> .....	<b>42</b>
Drei Arten von Song-Lektionen .....	42
Üben mit Song Lessons .....	42
Übung macht den Meister – Wiederholen & Lernen .....	43
<b>Aufzeichnen Ihres Spiels</b> .....	<b>44</b>
Song-Aufnahme .....	44
Aufnahme auf einer bestimmten Spur .....	46
Löschen eines User-Songs .....	48
Löschen einer bestimmten Spur eines User-Songs .....	48
Audioaufnahme .....	49
<b>Speichern Ihrer bevorzugten Bedienelementeinstellungen</b> .....	<b>50</b>
Speichern von Bedienelementeinstellungen im Registration Memory .....	50
Abrufen von Bedienelementeinstellungen aus dem Registration Memory .....	51
<b>Backup-Parameter und Initialisierung</b> .....	<b>52</b>
Backup-Parameter .....	52
Initialisierung .....	52

## Verzeichnis

<b>Praktische Spielfunktionen</b> .....	<b>53</b>
Auswählen eines Reverb-Effekttyps .....	53
Auswählen eines Chorus-Typs .....	53
Auswählen eines DSP-Typs .....	54
Panel Sustain .....	55
Tonhöhensteuerung – Transpose .....	55
Tonhöhensteuerung – Tuning .....	56
Tonhöhensteuerung – das PITCH BEND-Rad .....	56
Empfindlichkeit der Anschlagsdynamik (Touch Response) .....	57
Wählen einer EQ-Einstellung für den besten Sound .....	57
Einstellen des Ausgangspegels .....	58
Lautsprechereinstellung Ein/Aus .....	58
Intelligente Akustiksteuerung (IAC) .....	59
<b>Voice-Einstellungen</b> .....	<b>60</b>
Auswählen einer Dual Voice .....	60
Auswählen einer Split Voice .....	60
Voice-Bearbeitung .....	60
<b>Style-Funktionen (Begleitautomatik)</b> .....	<b>61</b>
Style-Variationen – Sections .....	61
Ändern des Tempos .....	63
Einstellen der Lautstärke des Styles .....	63
Akkordspiel ohne Style-Wiedergabe (Stop Accompaniment) .....	63
Einstellen des Split-Punkts (Teilungspunkt) .....	64
Einstellen der Akkordgriffmethode .....	64
Nachschlagen von Akkorden im Chord Dictionary (Akkordlexikon) .....	65
<b>Song- und Audio-Einstellungen</b> .....	<b>66</b>
Wiedergeben von Hintergrundmusik (BGM; Background Music) .....	66
Zufallswiedergabe .....	66
Einstellen des Song-Tempos .....	67
Song Volume (Song-Lautstärke) .....	67
Audio Volume .....	67
Ändern der Voice des Songs .....	68
Kanal für den Lesson-Part angeben .....	68
<b>Mikrofon anschließen und Singen zu Ihrer eigenen Begleitung</b> .....	<b>69</b>
Mikrofon anschließen .....	69
Auswählen eines Presets (Voreinstellung) .....	70
Einstellen und Speichern der Mikrofoneinstellungen .....	70
Abrufen der unter USER gespeicherten Mikrofoneinstellungen .....	71
<b>Die Funktionen („Functions“)</b> .....	<b>72</b>
Funktionsliste .....	73
<b>Anschlüsse – Einsatz des Instruments zusammen mit anderen Geräten</b> .....	<b>76</b>
Anschließen einer Audiosignalquelle (Buchse AUX IN) .....	76
Anschließen an einen Computer (USB-TO-HOST-Buchse) .....	76
Anschließen an ein iPhone/iPad (Buchsen USB TO DEVICE, USB TO HOST) .....	77
Wireless-LAN-Einstellungen .....	77
<b>Speichervorgänge auf USB-Flash-Laufwerken</b> .....	<b>80</b>
Anschließen eines USB-Flash-Laufwerks .....	81
Formatieren eines USB-Flash-Laufwerks .....	82
Speichern der Daten des Registration Memory auf dem USB-Flash-Laufwerk .....	83
Speichern eines User-Songs auf dem USB-Flash-Laufwerk .....	84
Konvertieren eines User-Songs in eine Audiodatei .....	85
Laden von Dateien von einem USB-Flash-Laufwerk .....	86
Löschen von Dateien vom USB-Flash-Laufwerk .....	87
Löschen von User-Daten des Instruments .....	87
<b>Anhang</b> .....	<b>88</b>
<b>Problembehandlung</b> .....	<b>88</b>
<b>Meldungen</b> .....	<b>89</b>
<b>Technische Daten</b> .....	<b>90</b>
<b>Index</b> .....	<b>92</b>

## Kompatible Formate

---



### **GM System Level 1**

„GM System Level 1“ ist eine Erweiterung des MIDI-Standards, mit der gewährleistet wird, dass alle GM-kompatiblen Musikdaten unabhängig vom Hersteller auf jedem GM-kompatiblen Tongenerator einwandfrei wiedergegeben werden können. Das GM-Logo tragen alle Software- und Hardware-Produkte, die den General-MIDI-Standard unterstützen.



### **XF**

Das Yamaha-XF-Format erweitert den SMF-Standard (Standard MIDI File) durch mehr Funktionalität und unbeschränkte Erweiterungsmöglichkeiten für die Zukunft. Bei der Wiedergabe einer XF-Datei mit Liedtexten können Sie die Texte auf dem Instrument anzeigen.



### **Style File Format Guitar Edition**

Das Style-Dateiformat (SFF, Style File Format) ist das Originalformat der Style-Dateien von Yamaha. Es verwendet ein einzigartiges Konvertierungssystem, um hochwertige automatische Styles auf der Basis eines breiten Spektrums von Akkordarten zur Verfügung zu stellen. „SFF GE (Guitar Edition)“ ist eine Formaterweiterung zu SFF, die eine verbesserte Notentransposition für Gitarrenspuren erlaubt.



### **XGlite**

Wie der Name vermuten lässt, ist „XGlite“ eine vereinfachte Version der hochwertigen XG-Klangerzeugung von Yamaha. Natürlich können Sie beliebige XG-Song-Daten mit einem XGlite-Klangerzeuger abspielen. Bedenken Sie jedoch, dass einige Songs im Vergleich zu den Originaldaten aufgrund der geringeren Zahl von Steuerparametern und Effekten geringfügig anders klingen.

# Besondere Leistungsmerkmale

## Erstaunlich authentischer Klavierklang und „Piano Room“-Spielsteuerung

► Seite 27, 25

Das DGX-660 besitzt eine authentisch ausdrucksvolle Piano-Voice („Natural! Grand Piano“; Voice 001), die sorgfältig von einem Konzertflügel gesampelt wurde – perfekt nicht nur für das Spiel klassischer Kompositionen, sondern auch für Klavierstücke in beliebigen Stilarten. Unabhängig von den Einstellungen des Instruments können Sie jederzeit durch Gedrückthalten der Taste [PIANO ROOM] die Piano-Voice abrufen.

Zusätzlich hat das Instrument eine besondere Funktion namens „Piano Room“ (Klavierzimmer), die einen noch höheren Genuss beim Klavierspiel ermöglicht und eine äußerst intuitive Bedienung bietet. Im Piano Room können Sie sowohl den gewünschten Flügel auswählen als auch die akustischen Raumeigenschaften – so dass Sie eine vollkommen realistische Erfahrung des Spiels auf einem echten Konzertflügel erhalten.

## Standard-Graded-Hammer-Tastatur

Dank unserer Erfahrung als weltweit führendem Hersteller akustischer Flügel haben wir eine Tastatur mit einem Anschlagsgefühl entwickelt, das von dem einer echten Tastatur kaum zu unterscheiden ist. Wie bei einem herkömmlichen akustischen Flügel haben die Tasten in tieferen Lagen einen schwereren Anschlag, während die höheren Tasten leichter und schneller auf den Anschlag reagieren. Die Anschlagempfindlichkeit der Tastatur kann sogar Ihrem Spielstil angepasst werden. Diese Graded-Hammer-Technik verleiht dem DGX-660 ein bemerkenswert authentisches Anschlagsgefühl auch bei einem leichtgewichtigen Instrument.

## Erstaunlich realistische und dynamische Sounds ► Seite 27

Die authentischen Voices von Yamaha (insbesondere die berühmten Voices der Gattungen Live!, Sweet! und Cool!) liefern einen unglaublich natürlichen und dynamischen Sound – mit allen Nuancen des Originalinstruments, von subtil bis kraftvoll.

## Spielen zur Style-Begleitung ► Seite 32

Das DGX-660 bietet zusätzlich zu den Styles vollständige und vollautomatische Begleitfunktionen. Diese Styles fungieren quasi als komplette Hintergrund-Band. Sie können aus einer Vielzahl von Styles wählen: von Walzer und Swing bis 8-Beat und Euro-Trance ... und vielen anderen mehr. Wählen Sie einen Style aus, der zu der Musik passt, die Sie spielen möchten, oder experimentieren Sie mit neuen Styles, um Ihren musikalischen Horizont zu erweitern. Und falls Sie Schwierigkeiten haben, aus der riesigen Auswahl den richtigen Style auszuwählen, verwenden Sie die Funktion Style Recommender. Diese Funktion ruft eine Liste vorgeschlagener Styles auf, welche zu einem von Ihnen beispielhaft gespielten Rhythmus passen. Dieses Instrument besitzt außerdem eine Smart-Chord-Funktion, bei der Sie durch einfaches Spiel einzelner Tasten verschiedene Akkordprogressionen erzeugen können, die authentisch zum Genre und der entsprechenden Tonart passen. Durch diese Funktion können Sie die Styles noch vielfältiger nutzen!

## Einfaches Spiel mit Notendarstellung ► Seite 41

Wenn Sie einen Song wiedergeben, werden die entsprechenden Noten im Display während der Wiedergabe angezeigt. Dies ist eine großartige Methode, Musik lesen zu lernen. Wenn der Song Text- und Akkorddaten enthält, erscheinen diese ebenfalls in der Notendarstellung.

## Mikrofon anschließen und zu Ihrer eigenen Begleitung singen ► Seite 69

Schließen Sie einfach ein Mikrofon an das DGX-660 an und singen Sie zu Ihrem Tastaturspiel oder zur Song-Wiedergabe – und hören Sie alles in perfekter Mischung über die Lautsprecher des Instruments. Es sind drei praktische Preset-Einstellungen vorgesehen für verschiedene Voreinstellungen und Situationen für Ihren Gesang, und Sie können sogar Ihre eigenen Mikrofoneinstellungen vornehmen und speichern.

# Montage des Keyboard-Ständers

## ⚠ VORSICHT

Lesen Sie diese Vorsichtsmaßnahmen sorgfältig, bevor Sie den Ständer montieren oder benutzen. Diese Hinweise sollen den sicheren Gebrauch des Ständers ermöglichen und Sie und andere vor Verletzungen bewahren. Wenn Sie diese Vorsichtsmaßnahmen genau beachten, können Sie Ihren Ständer sicher und für lange Zeit benutzen.

- Achten Sie darauf, dass Sie keine Teile verwechseln und alle Teile richtig herum anbringen. Halten Sie sich bei der Montage bitte an die nachfolgend angegebene Reihenfolge.
- Die Montage sollte von mindestens zwei Personen durchgeführt werden.
- Achten Sie darauf, dass die von Ihnen verwendeten Schraubengrößen den nachfolgenden Angaben entsprechen. Die Verwendung ungeeigneter Schrauben kann zu Beschädigungen führen.
- Benutzen Sie den Ständer erst nach vollständiger Montage. Ein nicht vollständig montierter Ständer könnte umfallen oder die Tastatureinheit könnte herunterfallen.
- Stellen Sie den Ständer immer auf einer ebenen und stabilen Oberfläche auf. Die Aufstellung auf unebenen Oberflächen kann dazu führen, dass der Ständer instabil wird oder umfällt, dass die Tastatureinheit herunterfällt und Verletzungen verursacht.
- Verwenden Sie diesen Ständer nur für den dafür vorgesehenen Zweck. Wenn Sie andere Objekte auf dem Ständer platzieren, könnte das Objekt herunterfallen oder der Ständer umkippen.
- Wenden Sie keine übermäßige Kraft auf das Digitalpiano an, da hierdurch der Ständer umfallen oder die Tastatureinheit herunterfallen könnte.
- Achten Sie darauf, dass der Ständer stabil und sicher steht, und dass alle Schrauben fest sicher angezogen wurden, bevor Sie das Gerät benutzen. Anderenfalls könnte der Ständer umkippen, die Tastatureinheit herunterfallen oder Sie könnten sich daran verletzen.
- Um den Ständer auseinander zu nehmen, führen Sie die folgend erläuterten Arbeitsschritte in umgekehrter Reihenfolge aus.





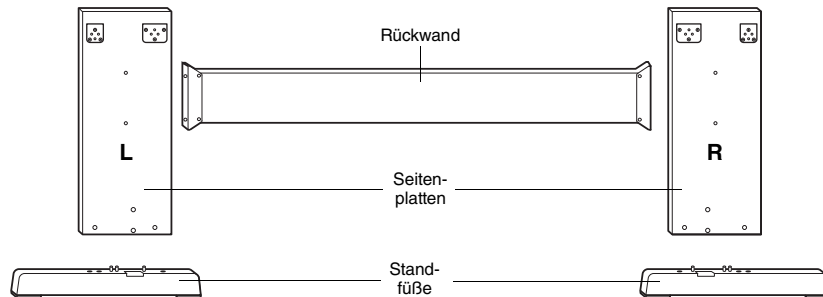

Halten Sie einen Kreuzschlitz-Schraubendreher (+) der richtigen Größe bereit.

- 1 Es werden die in der Abbildung „Montagebauteile“ dargestellten Bauteile verwendet. Folgen Sie den Montageanweisungen, und nehmen Sie die jeweils benötigten Teile.

1

## Montagebauteile



- |  |  |   |
|--|--|---|
| <br><b>1</b> Quergewindebolzen<br>(4 St.)           | <b>A</b> (1 St.) <b>B</b> (1 St.) <b>C</b> (2 St.)<br><br><b>2</b> Metallwinkel | <br><b>3</b> 3 x 8 mm Rundkopfschrauben<br>(12 St.) |
| <br><b>4</b> 6 x 70 mm<br>Rundkopfschrauben (4 St.) | <br><b>5</b> 6 x 30 mm<br>Rundkopfschrauben (4 St.)                             | <br><b>6</b> 5 x 16 mm<br>Rundkopfschrauben (4 St.) |



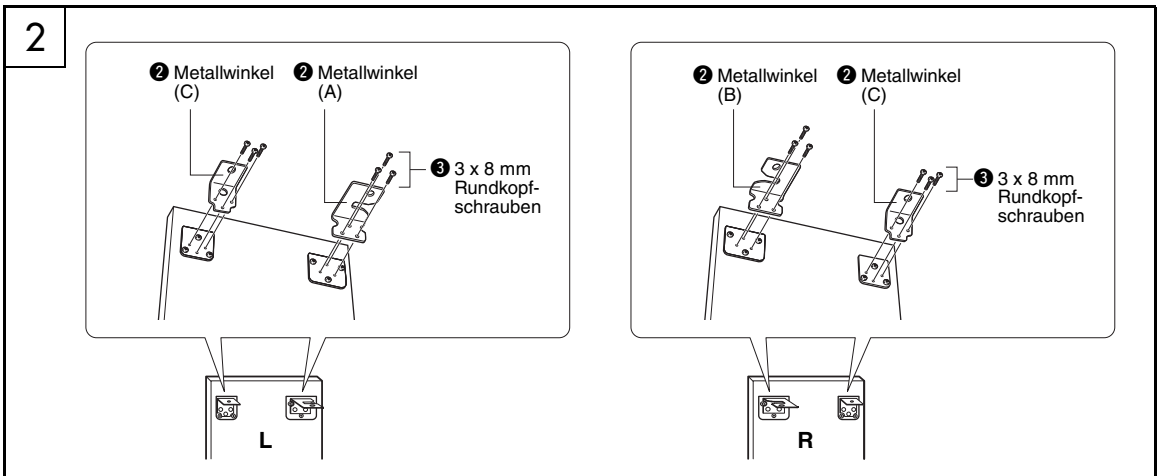

## 2 Bringen Sie die Metallwinkel an.

Befestigen Sie die Metallwinkel ② mit den Schrauben ③ wie gezeigt an der oberen Kante der Seitenplatten.

## 3 Bringen Sie die Standfüße an.

Setzen Sie die Quergewindebolzen ① wie gezeigt in die Seitenplatten ein. Die Quergewindebolzen wurden richtig eingesetzt, wenn Sie den Schraubenschlitz darauf sehen können.

### HINWEIS

- Wenn Sie die Quergewindebolzen in der falschen Ausrichtung eingesetzt haben und sie wieder herausnehmen möchten, klopfen Sie behutsam in Nähe der Löcher auf die Seitenplatten.

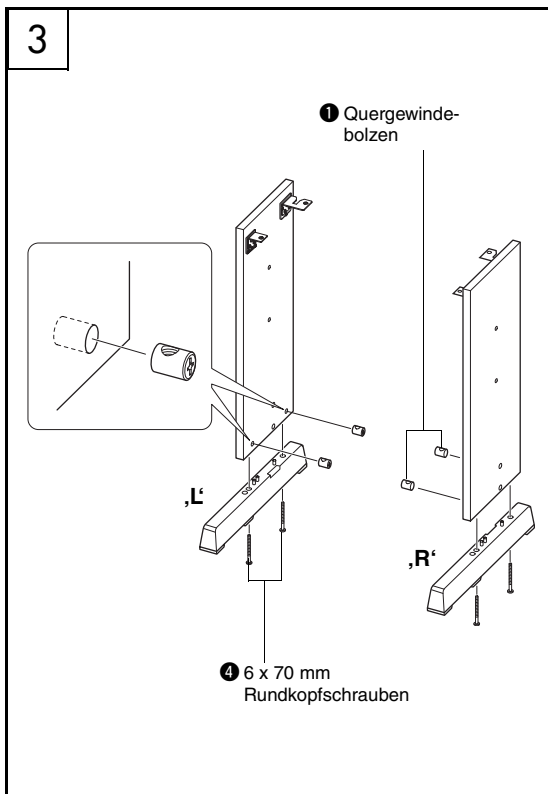

Bringen Sie die Standfüße „L“ (Links) und „R“ (Rechts) unten an den Seitenplatten an. Verwenden Sie dazu die Schrauben ④. Die Bezeichnungen „L“ (Links) und „R“ (Rechts) befinden sich auf den oberen Flächen der Standfüße. Wenn Sie Probleme haben, die Schrauben einzudrehen, verwenden Sie einen Schraubendreher, um die Quergewindebolzen so auszurichten, dass die Gewindeöffnung in Richtung der Standfüße weist.

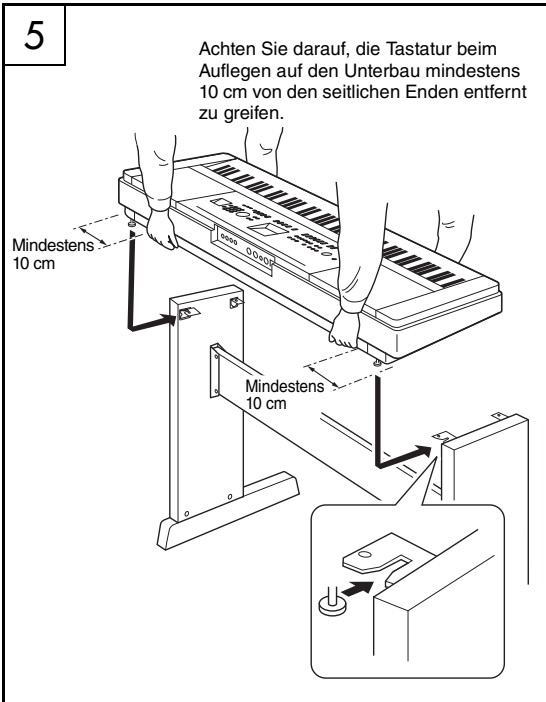
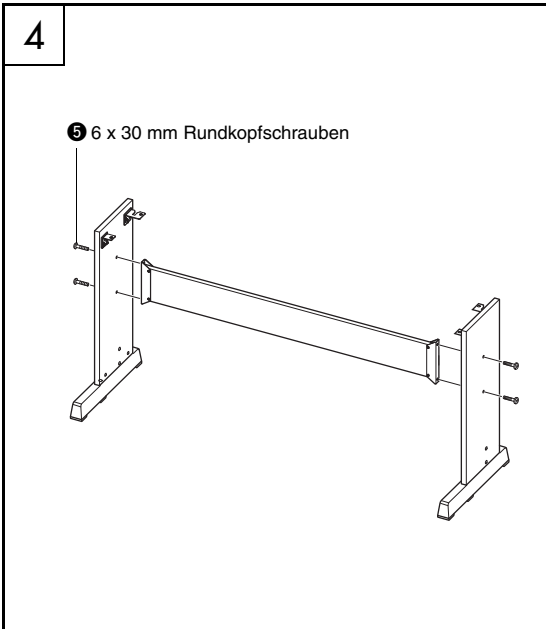

### 4 Bringen Sie die Rückplatte an.

Befestigen Sie die Rückplatte mit den Schrauben ⑤. Prüfen Sie die Ausrichtung der Vorder- und Rückseiten der Seitenteile. Achten Sie darauf, dass die unbehandelte Oberfläche nach unten weist.

#### ⚠ VORSICHT

- Lassen Sie die Rückplatte nicht fallen, und berühren Sie nicht die scharfen Metallteile.

#### HINWEIS

- Falls Sie eine Pedaleinheit erworben haben (gesondert erhältlich), montieren Sie die Pedaleinheit, bevor Sie mit dem nächsten Schritt fortfahren. Lesen Sie die Anweisungen, die Sie mit der Pedaleinheit erhalten haben.
- Informationen zu den Pedalfunktionen finden Sie auf Seite 22.

### 5 Legen Sie die Tastatureinheit auf den Ständer.

Vergewissern Sie sich, dass die richtige Seite nach vorn zeigt, und legen Sie die Tastatur vorsichtig auf die Seitenplatten. Verschieben Sie die Tastatureinheit langsam, bis die Löcher in der Bodenplatte der Tastatureinheit genau über den Löchern in den Metallwinkeln liegen.

#### ⚠ VORSICHT

- Lassen Sie die Tastatureinheit nicht fallen und achten Sie darauf, nicht mit den Fingern zwischen die Tastatureinheit und die Ständerteile zu geraten.
- Halten Sie das Keyboard immer so, wie in der Abbildung dargestellt.

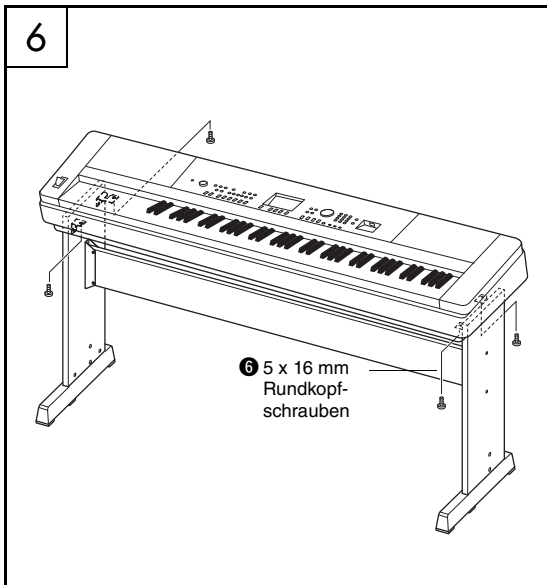

### 6 Montieren Sie die Tastatureinheit auf dem Ständer.

Befestigen Sie die Tastatureinheit mit den Schrauben 6 an den Metallwinkeln.

#### Checkliste nach dem Zusammenbau

Nach dem Zusammenbau des Ständers sollten Sie folgende Punkte überprüfen:

- Sind Bauteile übrig geblieben?  
→ Wenn ja, dann lesen Sie die Montageanleitung noch einmal durch und korrigieren Sie die Fehler, die Ihnen möglicherweise unterlaufen sind.
- Steht das Instrument in genügendem Abstand von Türen und anderen beweglichen Objekten?  
→ Wenn nicht, stellen Sie das Instrument an einem besseren Standort auf.
- Klappert das Instrument, wenn Sie es spielen oder bewegen?  
→ Wenn ja, ziehen Sie noch einmal alle Schrauben fest.
- Wenn beim Spielen Quietschgeräusche auftreten oder das Digitalpiano wackelig erscheint, lesen Sie noch einmal sorgfältig die Montageanleitung durch und ziehen Sie alle Schrauben fest.

# Bedienelemente und Anschlüsse

## Vorderseite

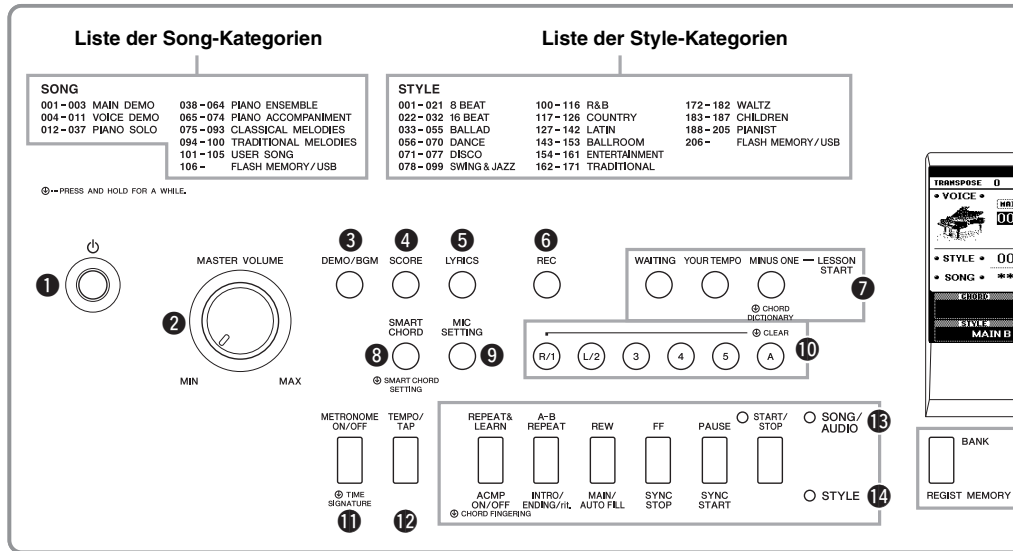

## Vorderes Bedientfeld

- |  |   |
|--|---|
| <p><b>1</b> Schalter [⏻] (Standby/On)..... Seite 18</p> <p><b>2</b> [MASTER VOLUME]-Regler..... Seite 19</p> <p><b>3</b> [DEMO/BGM]-Taste .....Seiten 38, 66</p> <p><b>4</b> [SCORE]-Taste .....Seite 41</p> <p><b>5</b> [LYRICS]-Taste .....Seite 41</p> <p><b>6</b> [REC]-Taste.....Seiten 44, 46, 49</p> <p><b>7</b> LESSON-START-<br/>             [WAITING]-Taste .....Seite 43<br/>             [YOUR TEMPO]-Taste .....Seite 43<br/>             [MINUS ONE]-Taste .....Seite 43</p> <p><b>8</b> [SMART CHORD]-Taste .....Seite 35</p> <p><b>9</b> [MIC SETTING]-Taste .....Seite 69</p> <p><b>10</b> Song-Spurtasten<br/>             Tasten [1]–[5], [A] .....Seite 40<br/>             Lesson<br/>             Tasten [R] und [L].....Seite 42</p> <p><b>11</b> [METRONOME ON/OFF]-Taste .....Seite 29</p> <p><b>12</b> [TEMPO/TAP]-Taste .....Seiten 63, 67</p> <p><b>13</b> SONG/AUDIO<br/>             [REPEAT&amp;LEARN]-Taste.....Seite 43<br/>             [A-B REPEAT]-Taste .....Seite 40<br/>             [REW]-Taste .....Seite 40<br/>             [FF]-Taste .....Seite 40<br/>             [PAUSE]-Taste .....Seite 40<br/>             [START/STOP]-Taste.....Seite 39</p> | <p><b>14</b> STYLE<br/>             [ACMP ON/OFF]-Taste.....Seite 32<br/>             [INTRO/ENDING/rit.]-Taste .....Seite 61<br/>             [MAIN/AUTO FILL]-Taste .....Seite 61<br/>             [SYNC STOP]-Taste .....Seite 62<br/>             [SYNC START]-Taste .....Seite 33<br/>             [START/STOP]-Taste .....Seite 33</p> <p><b>15</b> REGIST-MEMORY-Tasten<br/>             Tasten [BANK], [1]–[4] .....Seite 50</p> <p><b>16</b> CATEGORY-Tasten [◀] und [▶].....Seite 24</p> <p><b>17</b> [EXIT]-Taste .....Seite 23</p> <p><b>18</b> [EXECUTE]-Taste .....Seite 82</p> <p><b>19</b> Datenrad (DATA ENTRY),<br/>             Datenrad, Zifferntasten [0]–[9],<br/>             Tasten [+], und [-].....Seite 24</p> <p><b>20</b> [FILE CONTROL]-Taste .....Seite 82</p> <p><b>21</b> [FUNCTION]-Taste .....Seite 72</p> <p><b>22</b> [PIANO ROOM]-Taste .....Seite 25</p> <p><b>23</b> [SONG/AUDIO]-Taste .....Seite 39</p> <p><b>24</b> [STYLE]-Taste .....Seite 32</p> <p><b>25</b> [VOICE]-Taste .....Seite 27</p> <p><b>26</b> [MUSIC DATABASE]-Taste .....Seite 33</p> <p><b>27</b> [SPLIT ON/OFF]-Taste .....Seite 28</p> <p><b>28</b> [DUAL ON/OFF]-Taste.....Seite 28</p> <p><b>29</b> [HARMONY ON/OFF]-Taste.....Seite 31</p> <p><b>30</b> [PITCH BEND]-Rad .....Seite 56</p> <p><b>31</b> USB-TO-DEVICE-Buchse .....Seiten 77, 80, 81</p> |
|--|---|

**Display (Seite 23)**

**Liste der Voice-Kategorien**

VOICE		
001-010 PIANO	065-081 STRINGS	127-135 SYNTH LEAD
011-022 E.PIANO	082-085 CHOIR	136-143 SYNTH PAD
023-036 ORGAN	086-099 SAXOPHON	144-151 PERCUSSION
037-041 ACCORDION	100-108 TRUMPET	152-166 DRUM KITS
042-055 GUITAR	109-118 BRASS	167-554 XGline
056-064 BASS	119-126 FLUTE	000 OTS

**Liste der Musikdatenbank-Kategorien**

MUSIC DATABASE		
001-022 MODERN POP	143-151 DISCO	252-259 WALTZ
023-055 80S POP	152-171 SWING & JAZZ	260-289 WORLD & TRADITIONAL
056-084 70S POP	172-196 R&B	290-320 PIANIST
085-118 60S & 50S POP	197-211 COUNTRY	
119-132 ROCK	212-226 LATIN	
133-142 ELECTRONIC & DANCE	227-251 ENTERTAINMENT	

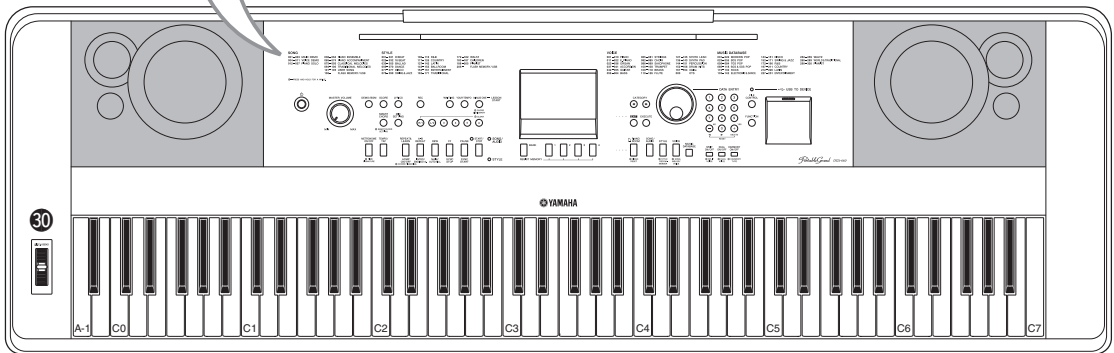

**Rückseite**

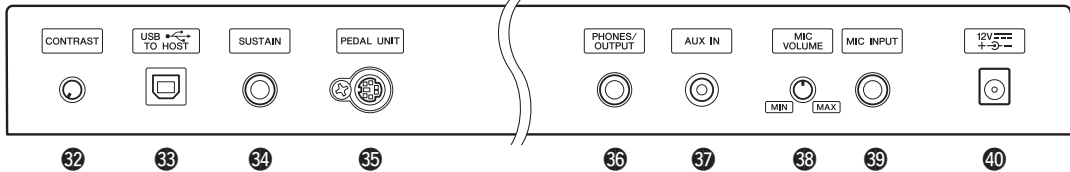

**Rückseite**

- 32 Regler CONTRAST .....Seite 23
- 33 Buchse USB TO HOST ..... Seiten 74, 76, 77
- 34 Buchse SUSTAIN .....Seite 21
- 35 PEDAL-UNIT-Buchse.....Seite 22
- 36 PHONES/OUTPUT-Buchse .....Seite 20
- 37 Buchse AUX IN..... Seite 76
- 38 MIC-VOLUME-Regler .....Seite 69
- 39 MIC-INPUT-Buchse .....Seite 69
- 40 DC-IN-Buchse ..... Seite 18

**„Gedrückt halten“-Symbol**  
 Wenn Sie eine der Tasten mit diesem Symbol gedrückt halten, können Sie andere Funktionen abrufen als beim normalen, kurzen Drücken.

## Stromversorgung

### ⚠ **WARNUNG**

- *Verwenden Sie ausschließlich den angegebenen Adapter (Seite 91). Die Verwendung eines nicht adäquaten Adapters kann zu einer Beschädigung oder Überhitzung des Instruments führen.*

**1** Schließen Sie den Netzadapter an der Buchse DC IN an.

**2** Stecken Sie den Netzadapter in eine Netzsteckdose.

### ⚠ **VORSICHT**

- *Wenn Sie das Instrument nicht verwenden, oder bei heraufziehendem Gewitter, ziehen Sie den Netzadapter heraus, um die Gefahr einer schwerwiegenden Verletzung oder sogar tödlicher Unfälle, von elektrischen Schlägen, Kurzschlüssen, Beschädigungen, Feuer oder sonstigen Gefahren zu vermeiden.*

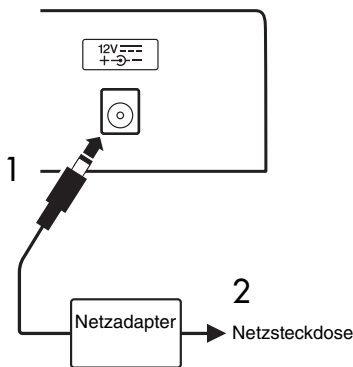

### **Für Netzadapter mit abnehmbaren Stecker**

Entfernen Sie nicht den Stecker vom Netzadapter. Wenn der Stecker versehentlich abgenommen wurde, schieben Sie den Stecker an Ort und Stelle, ohne dabei metallene Teile zu berühren, und schieben Sie ihn dann vollständig hinein, bis Sie ein Klickgeräusch hören.

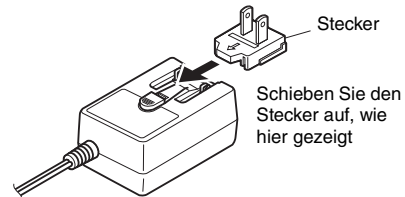

\* Die Form des Steckers variiert je nach Region.

### ⚠ **WARNUNG**

- *Sorgen Sie dafür, dass der Stecker immer mit dem Netzadapter verbunden bleibt. Die Verwendung nur des Steckers allein kann zu elektrischem Schlag oder Bränden führen.*
- *Berühren Sie niemals den metallenen Bereich, während Sie den Stecker montieren. Um elektrischen Schlag, Kurzschlüsse oder sonstige Schäden zu vermeiden, achten Sie auch darauf, dass sich kein Staub zwischen Netzadapter und Stecker befindet.*

## Ein- und Ausschalten des Instruments

Regeln Sie den Regler MASTER VOLUME ganz herunter auf „MIN“ und betätigen Sie den Schalter [⏻] (Standby/On), um das Gerät einzuschalten. Während Sie auf der Tastatur spielen, stellen Sie den MASTER-VOLUME-Regler ein. Zum Ausschalten des Instruments drücken Sie erneut den Schalter [⏻] (Standby/On) eine Sekunde lang.

### ⚠ **VORSICHT**

- *Wenn Sie einen Netzadapter verwenden, verbraucht das Instrument eine geringfügige Strommenge, auch wenn es ausgeschaltet ist. Falls Sie das Instrument für längere Zeit nicht nutzen möchten, müssen Sie unbedingt den Netzadapter aus der Steckdose ziehen.*

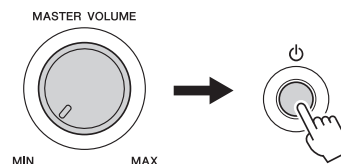

## Einstellen der Lautstärke

Stellen Sie die Lautstärke des Gesamtklangs des Instruments mit dem Regler MASTER VOLUME links am Bedienfeld ein. Spielen Sie auf der Tastatur, um einen Klang zu erzeugen, während Sie die Lautstärke auf den gewünschten Pegel einstellen.

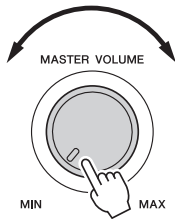

### ! VORSICHT

- Benutzen Sie das Instrument nicht über längere Zeit mit zu hohen oder unangenehmen Lautstärken. Hierdurch können bleibende Hörschäden entstehen. Falls Sie Gehörverlust bemerken oder ein Klingeln im Ohr feststellen, lassen Sie sich von Ihrem Arzt beraten.

### Intelligente Akustiksteuerung (IAC)

IAC (Intelligent Acoustic Control) ist eine Funktion, bei der Klangeigenschaften je nach Lautstärke des Instruments automatisch eingestellt und geregelt werden. Auch dann, wenn die Lautstärke niedrig ist, sind Bässe und Höhen deutlich zu hören. Genauere Informationen finden Sie auf Seite 59.

## Auto-Power-Off-Funktion (Automatische Abschaltung)

Um unnötigen Stromverbrauch zu vermeiden, besitzt dieses Instrument eine Auto-Power-Off-Funktion, die das Instrument automatisch ausschaltet, wenn es für eine gewisse Zeit nicht benutzt wird. Die Zeit bis zum automatischen Ausschalten ist standardmäßig auf 30 Minuten eingestellt.

### Ausschalten der Auto-Power-Off-Funktion:

Schalten Sie das Instrument aus, und betätigen Sie, während Sie die tiefste Klaviertaste gedrückt halten, den Schalter [⏻] (Standby/On). Halten Sie die tiefste Taste auf der Tastatur gedrückt, sodass nach dem Einschalten oben links im Display eine Meldung erscheint.

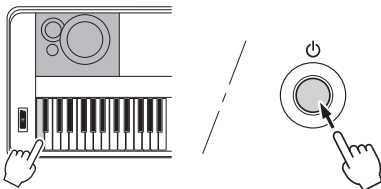

### Einstellen der Zeit, die bis zum automatischen Ausschalten vergehen soll:

Drücken Sie die Taste [FUNCTION], drücken Sie die CATEGORY-Tasten [◀◀] oder [▶▶] mehrmals, bis „Auto Power Off“ erscheint, und stellen Sie dann mit dem Datenrad den gewünschten Wert ein.

**Einstellungen:** OFF, 5, 10, 15, 30, 60, 120 (Min.)

**Standardwert:** 30 Min.

### ACHTUNG

- Der aufgenommene Song geht verloren, wenn das Instrument automatisch ausgeschaltet wird, ohne dass Sie den Song vorher gespeichert haben. Denken Sie daran, Ihren aufgenommenen Song zu speichern, bevor sich das Instrument abschaltet.
- Je nach Status des Instruments kann es sein, dass es sich auch nach Verstreichen der festgelegten Dauer nicht automatisch ausschaltet. Schalten Sie das Instrument immer von Hand aus, wenn Sie es nicht benutzen.
- Wenn das Instrument eine bestimmte Zeit lang nicht bedient wird, während es an ein externes Gerät wie einen Verstärker, Lautsprecher oder Computer angeschlossen ist, achten Sie darauf, die Anweisungen in der Bedienungsanleitung zum Ausschalten des Instruments und der angeschlossenen Geräte zu befolgen, um die Geräte vor Beschädigung zu schützen. Wenn Sie nicht möchten, dass sich das Instrument automatisch ausschaltet, wenn ein Gerät angeschlossen ist, deaktivieren Sie Auto Power Off.

## Anschließen von Kopfhörern oder externen Audiogeräten (Buchse PHONES/OUTPUT)

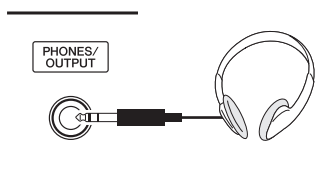

### Kopfhörer

Hier können Sie beliebige Stereokopfhörer mit üblichem 6,3-mm-Stereoklinkenstecker anschließen, um den Klang des Instruments zu hören. Die Lautsprecher werden automatisch ausgeschaltet, sobald ein Stecker in diese Buchse gesteckt wird. Diese Einstellung lässt sich so ändern, dass unabhängig davon, ob hier ein Stecker eingesteckt ist, der Klang aus den Lautsprechern immer erklingt (Seite 58).

### Externe Audiogeräte

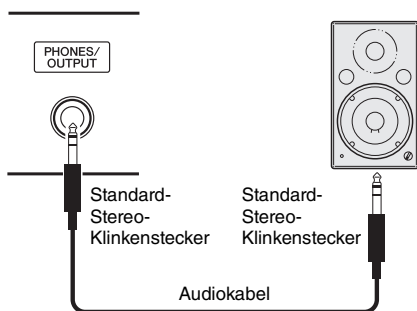

Die PHONES/OUTPUT-Buchse fungiert auch als externer Ausgang. Sie können an der Buchse PHONES/OUTPUT einen Keyboard-Verstärker, eine Stereoanlage, ein Mischpult, ein Bandaufzeichnungsgerät oder ein anderes Audiogerät für Line-Pegel (Leitungspegel) anschließen, um das Ausgangssignal des Instruments an dieses Gerät zu schicken.

### Optimale Einstellung

Die Einstellung des Ausgangspegels an dieser Buchse ist in der Grundeinstellung auf einen für Kopfhörer geeigneten Wert eingestellt. Sie können diese auf einen Wert umschalten, der für den Anschluss von externen Audiogeräten geeignet ist. Näheres zum Umschalten dieses Werts finden Sie auf Seite 58.

### ! VORSICHT

- *Bevor Sie das Instrument mit anderen elektronischen Geräten verbinden, schalten Sie bitte alle Geräte aus. Achten Sie auch darauf, alle Lautstärkeregler auf Minimum (0) einzustellen, bevor Sie die Geräte ein- oder ausschalten. Andernfalls können Stromschläge, Beschädigung von Komponenten oder dauerhafte Gehörschädigungen die Folge sein.*

### ! VORSICHT

- *Benutzen Sie die Kopfhörer nicht über eine längere Zeit mit zu hohen oder unangenehmen Lautstärken. Hierdurch können bleibende Hörschäden auftreten. Falls Sie Gehörverlust bemerken oder ein Klingeln im Ohr feststellen, lassen Sie sich von Ihrem Arzt beraten.*

### ACHTUNG

- *Wenn der Klang des Instruments an ein externes Gerät ausgegeben wird, schalten Sie bitte zuerst das Instrument und dann das externe Gerät ein. Schalten Sie die Geräte in umgekehrter Reihenfolge aus. Wenn das Instrument aufgrund der Auto-Power-Off-Funktion automatisch ausgeschaltet wird (Seite 19), schalten Sie zuerst das externe Gerät aus, und schalten Sie dann das Instrument und anschließend das externe Gerät wieder an.*

### ACHTUNG

- *Führen Sie das Ausgangssignal der Buchse PHONES/OUTPUT nicht zur Buchse AUX IN. Falls Sie diese Verbindung herstellen, wird das Eingangssignal der Buchse AUX IN an der Buchse PHONES/OUTPUT ausgegeben. Eine derartige Verbindung könnte eine Rückkopplungsschleife verursachen, die ein normales Spiel unmöglich macht und sogar beide Geräte beschädigen kann.*

### HINWEIS

- *Verwenden Sie Audiokabel und Adapterkabel ohne eingebauten Widerstandswert.*



## Anschließen eines Fußschalters (SUSTAIN-Buchse)

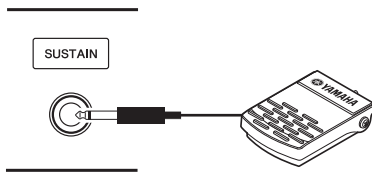

Mit der Sustain-Funktion können Sie ein natürliches Ausklingen erzeugen, indem Sie einen Fußschalter betätigen. Schließen Sie den mitgelieferten Fußschalter an dieser Buchse an, und schalten Sie damit Sustain ein und aus.

Das optionale Fußpedal FC3A oder FC4A oder der optionale Fußschalter FC5 (gesondert erhältlich) kann ebenfalls an dieser Buchse angeschlossen werden. Mit dem FC3A können Sie die Halbpedal-Funktion nutzen (Seite 22).

### HINWEIS

- Stellen Sie sicher, dass das Instrument ausgeschaltet ist, während Sie ein Pedal oder einen Fußschalter anschließen oder entfernen.
- Vermeiden Sie eine Betätigung des Fußschalters beim Einschalten. Hierdurch wird dessen Polarität – und Schaltfunktion – umgekehrt.
- Auf die Split-Voice (Seite 28) hat die Sustain-Funktion keine Auswirkung.

### Damper Resonance

Simuliert den Klang, der bei einem Flügel entsteht, wenn Sie das Haltepedal drücken. Wenn Sie diese Funktion verwenden möchten, wählen Sie eine Voice in der folgenden „Liste der Ziel-Voices“ aus, und betätigen Sie den Fußschalter. Diese Funktion kann im FUNCTION-Display (Seite 74) ausgeschaltet werden. Einzelheiten zum Auswählen von Voices finden Sie auf Seite 27.

### Liste der Ziel-Voices

Voice-Nr.	Voice-Bezeichnung
001	Natural! Grand Piano
003	Live! Pop Grand Piano
004	Live! Warm Grand Piano
008	Honky Tonk Piano
167	Natural Grand Piano (XG)
169	Live Pop Grand Piano (XG)
170	Live Warm Grand Piano (XG)
173	Honky Tonk Piano (XG)

### HINWEIS

- Dieser Effekt wird nur auf eine Voice aus der „Liste der Ziel-Voices“ angewendet, die als Main Voice ausgewählt ist oder in Spur 1 (Seite 68) des Songs verwendet wird.

### Dem Fußpedal bestimmte Funktionen zuweisen

Die Grundeinstellung der Funktion des an der SUSTAIN-Buchse angeschlossenen Fußschalters oder Pedals (Sustain) lässt sich ändern.

Drücken Sie die [FUNCTION]-Taste, drücken Sie die CATEGORY-Tasten [◀◀] oder [▶▶] mehrmals, bis „Assignable Pedal“ erscheint, und wählen Sie dann mit dem Datenrad die gewünschte Einstellung.

SUSTAIN	Ermöglicht die Verwendung eines Pedals zur Sustain-Steuerung (Haltepedal-Funktion). Wenn Sie das Pedal betätigen und gedrückt halten, werden alle auf der Tastatur gespielten Noten länger gehalten.
PORTAMENTO	Bei Betätigung des Pedals kann der Portamento-Effekt (ein gleitender Übergang zwischen Noten) erzeugt werden. Der Portamento-Effekt wird erzeugt, wenn die Noten legato gespielt werden (d.h. wenn eine Note gespielt wird, während die vorhergehende Note noch eben gehalten wird). Die Portamento-Zeit kann auch bei der Funktion „Portamento Time“ (Seite 74) eingestellt werden.  <b>HINWEIS</b> <ul style="list-style-type: none"> <li>• Diese Funktion betrifft nicht die Voice 001 „Natural! Grand Piano“ und 167 „Natural Grand Piano (XG)“; die mit dieser Funktion nicht richtig klingen würden.</li> <li>• Dies betrifft nur die Main/Dual-Voices und den Harmony-Sound (Seiten 27, 28 und 31) und wirkt sich nicht auf die Split-Voices aus (Seite 28).</li> </ul>
MIC ON/OFF	Schaltet das Mikrofonsignal ein oder aus (Seite 71).
START/STOP	Entspricht der [START/STOP]-Taste (Seiten 33, 39).
TAP TEMPO	Wenn Style und Song gestoppt sind, wird durch einfaches Antippen des Pedals im erforderlichen Tempo – viermal für Taktmaße mit dem Zähler 4 (4/4, usw.), und dreimal für Taktmaße mit dem Zähler 3 (3/4, usw.) – der Rhythmus-Part des Styles oder Songs in dem Tempo gestartet, mit dem Sie das Pedal betätigt haben. Sie können während der Wiedergabe eines Styles oder eines MIDI-Songs das Tempo ändern, indem Sie zweimal im gewünschten Tempo das Pedal betätigen.

## Anschließen einer Pedaleinheit (Buchse PEDAL UNIT)

Diese Buchse dient dem Anschluss der Pedaleinheit LP-7A/LP-7AWH (gesondert erhältlich). Wenn Sie die Pedaleinheit anschließen, achten Sie darauf, die Einheit am mitgelieferten Ständer zu montieren.

**HINWEIS**

- Stellen Sie sicher, dass das Instrument ausgeschaltet ist, während Sie die Pedaleinheit anschließen oder entfernen.
- Dies betrifft nur die Main/Dual-Voices und den Harmony-Sound (Seiten 27, 28 und 31).
- Die Funktionen der Pedale der Pedaleinheit lassen sich nicht ändern.

### Halbpedal-Funktion (für FC3A und LP-7A/LP-7AWH)

Mit dieser Funktion können Sie die Haltedauer des Klangs je nach zurückgelegtem Pedalweg variieren. Je weiter Sie das Pedal drücken, desto länger klingt der Klang aus. Wenn Sie z. B. das Dämpferpedal betätigen und der Klang aller gespielten Noten zu sehr „verschmiert“, können Sie das Pedal teilweise loslassen, um die Haltedauer zu verringern.

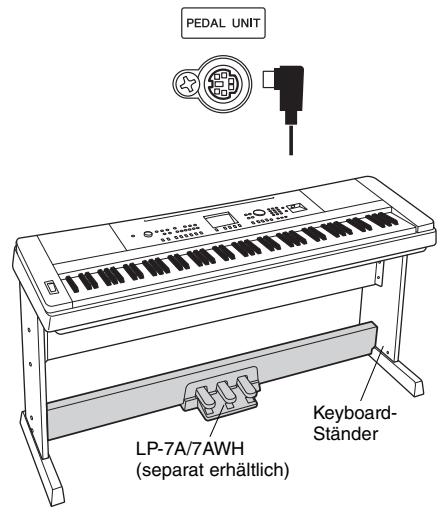

### Funktionen der Pedaleinheit

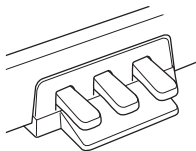

#### Dämpferpedal (rechts)

Wenn dieses Pedal betätigt wird, werden die Töne länger gehalten. Durch Loslassen dieses Pedals werden die gehaltenen Töne sofort stummgeschaltet (gedämpft). Mit diesem Pedal können Sie die Dämpferresonanz (Seite 21) und die Halbpedalfunktion (siehe oben) verwenden. Wenn Sie sowohl einen Fußschalter als auch die Pedaleinheit verwenden, hat der jeweils letzte Effekt Priorität.

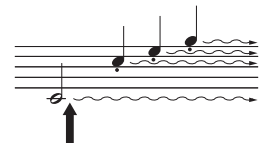

Wenn Sie das Dämpferpedal hier drücken und halten, werden alle angezeigten Noten gehalten.

#### Sostenuto-Pedal (Mitte)

Wenn Sie eine oder mehrere Noten auf der Tastatur spielen und das Sostenuto-Pedal betätigen, während dies Noten noch auf der Tastatur gehalten werden, klingen diese so lange nach, bis das Pedal losgelassen wird (wie bei Betätigung des Haltpedals). Alle anschließend gespielten Töne klingen nicht nach. Auf diese Weise können Sie beispielsweise eine oder mehrere Noten halten und gleichzeitig andere Noten staccato spielen.

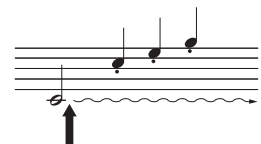

Wenn Sie das Sostenuto-Pedal hier drücken und halten, werden nur die Noten gehalten, die zu diesem Zeitpunkt gedrückt sind.

#### Leisepedal (links)

Das Leisepedal reduziert die Lautstärke und ändert geringfügig die Klangfarbe der Noten, die gespielt werden, wenn das Pedal gedrückt wird. Das Leisepedal hat keine Auswirkung auf Tasten, die vor dessen Betätigung angeschlagen wurden.



# Wichtigste Bedienelemente

Bevor Sie das Instrument bedienen, kann es hilfreich sein, sich mit den folgenden wichtigsten Bedienelementen, die zum Auswählen von Einträgen und zum Ändern von Werten dienen, vertraut zu machen.

## ■ Datenrad

Drehen Sie das Datenrad im Uhrzeigersinn, um den Wert zu erhöhen, um gegen den Uhrzeigersinn, um den Wert zu verringern.

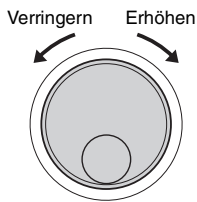

## ■ Zifferntasten

Verwenden Sie die Zifferntasten, um eine Song-Nummer oder einen Parameterwert direkt einzugeben. Bei Nummern, die mit einer oder zwei Nullen beginnen (z. B. „003“), können die Nullen weggelassen werden. Durch die Eingabe [0]→[0]→[3] wird jedoch „003“ schneller angezeigt, als wenn nur [3] gedrückt wird.

Beispiel: Auswählen der Voice 003

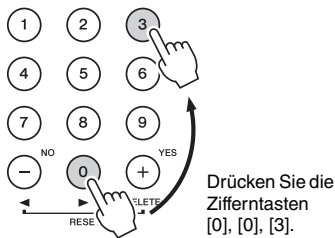

## ■ Tasten [-] und [+]

Drücken Sie kurz [+], um den Wert um 1 zu erhöhen, oder drücken Sie kurz [-], um den Wert um 1 zu verringern. Halten Sie eine dieser Tasten gedrückt, um den Wert in der jeweiligen Richtung fortwährend zu erhöhen oder verringern. Um den Wert auf den voreingestellten Wert zurückzusetzen, drücken Sie beide Tasten gleichzeitig.

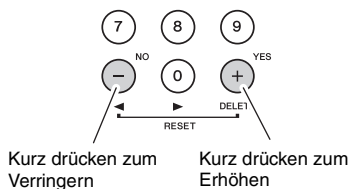

## ■ CATEGORY-Tasten

Verwenden Sie diese Tasten, um zur ersten Voice, zum ersten Style oder Song in der nächsten oder vorherigen Kategorie zu springen, und um die nächste oder vorherige Funktion aufzurufen.



Beispiel: VOICE-SELECT-(MAIN)-Display

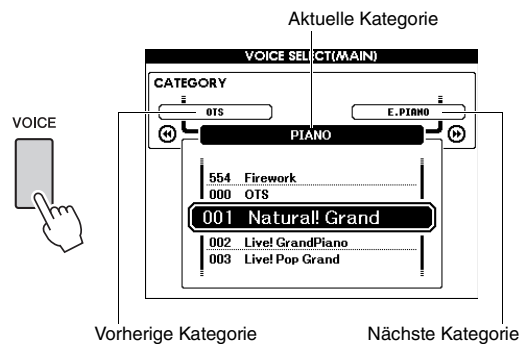

In den meisten Bedienungsabläufen, die in dieser Anleitung beschrieben sind, wird das Datenrad für die Auswahl empfohlen, da es wirklich die einfachste und intuitivste Auswahlmethode ist. Bitte beachten Sie jedoch, dass die meisten mit dem Datenrad einstellbaren Einträge oder Werte auch mit den Tasten [+] und [-] ausgewählt werden können.

# Perfekter Klang des Klavierspiels (Piano Room)

Die Piano-Room-Funktion („Klavierzimmer“) ist für diejenigen gedacht, die einfach und bequem das Klavierspiel auf diesem Instrument genießen möchten. Es spielt überhaupt keine Rolle, welche Einstellungen Sie am Bedienfeld vorgenommen haben, Sie können jederzeit die für das Klavierspiel optimalen Einstellungen mit einem Tastendruck abrufen. Sie können diese Klaviereinstellungen auch nach Ihrem Geschmack verändern oder Ihr Spiel im Piano Room als Audiodatei aufzeichnen.

## Klavierspiel im „Piano Room“

- Drücken Sie die [PIANO ROOM]-Taste, um das Piano-Room-Display aufzurufen.

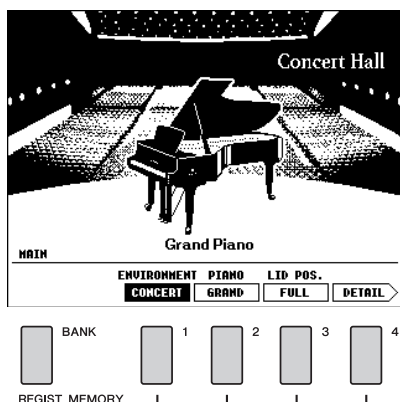

Durch diesen Vorgang werden die entsprechenden Bedienelementeinstellungen für das Klavierspiel aufgerufen. Alle weiteren Funktionen mit Ausnahme der betreffenden Tasten ([BANK], REGIST MEMORY [1]–[4], CATEGORY [◀]/[▶]), [EXIT], [EXECUTE], [+], [YES], [–], [NO], [METRONOME ON/OFF], [TEMPO/TAP]), das Datenrad, das Pedal, das PITCH-BEND-Rad sowie die Master-Volume-Einstellung sind deaktiviert.

- Verwenden Sie die [BANK]-Taste und die REGIST-MEMORY-Tasten [1]–[4], um die gewünschten Einstellungen für das Klavierspiel festzulegen.

Mit der Taste REGIST-MEMORY-Taste [4] rufen Sie das DETAIL-Display auf. Sie können die Darstellung durch mehrfaches Drücken der REGIST-MEMORY-Taste [4] beliebig umschalten. (MAIN → DETAIL → RECORD → MAIN)

### HINWEIS

- Sie können die Einstellungen auch mit dem Datenrad, den CATEGORY-Tasten [◀] und [▶] oder mit den Tasten [+], [YES]/[–], [NO] ändern.

### MAIN-Display

Schaltfläche	Funktions	Beschreibung
[1]	ENVIRONMENT*	Zum Auswählen des Enviroments (Reverb Type). • CONCERT (Konzertsaal) • RECITAL (Vortragssaal) • STAGE • ROOM (Raum) • OFF
[2]	PIANO*	Zum Auswählen des gewünschten Klavertyps. • GRAND (Grand Piano) • POP (Pop-Flügel) • WARM (warmer Flügelklang) • H. TONK (Honky-Tonk-Piano)
[3]	LID POS.* (Lid Position)	Bestimmt, wie weit der Deckel geöffnet ist. Diese Einstellung kann nicht gewählt werden, während „Honky Tonk“ ausgewählt ist.
[4]	DETAIL	Zum Aufrufen des Displays mit den Detaileinstellungen.

### Display für die Detaileinstellungen

Tasten	Funktion	Beschreibung
[BANK]	TOUCH*	Zur Auswahl der Anschlagsdynamik (Seite 57). • SOFT • MEDIUM • HARD
[1]	TUNE*	Legt die Tonhöhe des Instruments in Schritten von 1 Hz fest. Einstellungsbereich: 416 Hz–466 Hz
[2]	D. RESO.* (Damper Resonance)	Dieser Parameter bestimmt, ob Damper Resonance angewendet wird (ON) oder nicht (OFF).
[3]	RESET	Setzt alle Einstellungen des Piano Room auf die Standardeinstellungen zurück. Sobald eine Meldung erschienen ist, drücken Sie die Taste [+], [YES], um alle Einstellungen zu speichern.
[4]	RECORD	Ruf das Aufnahme-Display auf (Seite 26).

\* Die mit \* (Sternchen) markierten Einstellungen bleiben auch dann erhalten, wenn Sie diese Anzeige verlassen oder das Gerät ausschalten. Beim nächsten Drücken der [PIANO ROOM]-Taste werden die vorher eingegebenen Piano-Room-Einstellungen aufgerufen.

- Spielen Sie auf dem Instrument.

### HINWEIS

- Sie können das Metronom ein- und ausschalten, indem Sie die [METRONOME ON/OFF]-Taste drücken. Für Informationen zum Einstellen von Tempo oder Taktmaß des Metronoms lesen Sie bitte auf Seite 29.

- Drücken Sie die [EXIT]-Taste, um das Piano-Room-Display zu verlassen.

## Aufnehmen Ihres Spiels im Piano Room als Audiodatei

Sie können Ihr Spiel im Piano Room als Audiodatei auf einem USB-Flash-Laufwerk aufnehmen.

### 1 Schließen Sie das USB-Flash-Laufwerk an der USB-TO-DEVICE-Buchse an.

Achten Sie darauf, vor Verwendung eines USB-Flash-Laufwerks den Abschnitt „Vorsichtsmaßnahmen bei Verwendung der USB-TO-DEVICE-Buchse“ auf Seite 80 zu lesen.

#### ACHTUNG

- Versuchen Sie niemals, während eines Aufnahmevorgangs das USB-Flash-Laufwerk zu entfernen oder das Gerät auszuschalten. Andernfalls können die Daten auf dem USB-Flash-Laufwerk oder die Aufnahmedaten beschädigt werden.

### 2 Drücken Sie die [PIANO ROOM]-Taste, um das Piano-Room-Display aufzurufen.

Nehmen Sie die Einstellungen wie gewünscht vor, z. B. Klaviertyp, Umgebung, Deckelposition usw.

### 3 Drücken Sie die REGIST-MEMORY-Taste [4] ein- oder zweimal, um das DETAIL-Display aufzurufen.

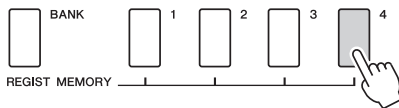

#### HINWEIS

- Sie können die Darstellung durch mehrfaches Drücken der REGIST-MEMORY-Taste [4] beliebig umschalten. (MAIN → DETAIL → RECORD → MAIN)

### 4 Drücken Sie die REGIST-MEMORY-Taste [1], um die Aufnahme zu starten, und spielen Sie dann auf der Tastatur.

„RECORD“-Display

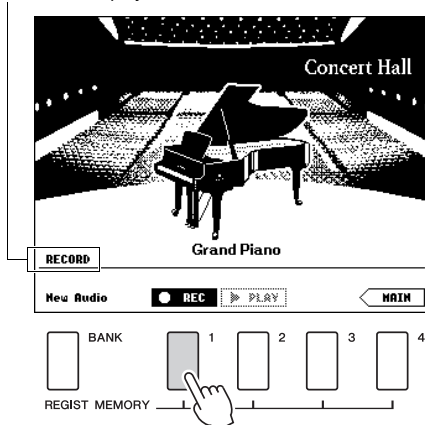

#### HINWEIS

- Es erscheint eine sich bewegende Punktreihe (...) im Display, wenn die Aufnahmeeinstellungen längere Zeit erfordern. Spielen Sie nicht auf der Tastatur und warten Sie, bis die Punkte verschwunden sind und die Taste ■ STOP im Display blinkt.

### 5 Wenn Sie Ihr Spiel beendet haben, drücken Sie auf die REGIST-MEMORY-Taste [1], um die Aufnahme zu stoppen.

Die Audiodatei wird automatisch auf dem USB-Flash-Laufwerk als „UserAudioxxx“ (wobei xxx = 001–100 ist) gespeichert. Der Dateiname erscheint im Display.

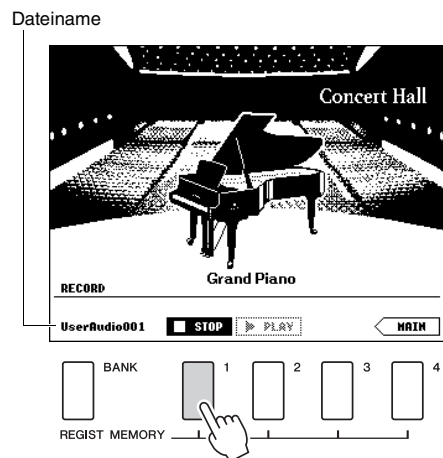

#### HINWEIS

- Sobald die Aufnahme gestoppt wurde, erscheint wieder eine sich bewegende Punktreihe (...), die anzeigt, dass der Speichervorgang läuft.

### 6 Um Ihr aufgenommenes Spiel wiederzugeben, drücken Sie die REGIST-MEMORY-Taste [2].

Drücken Sie die REGIST-MEMORY-Taste [2] erneut, um die Wiedergabe zu stoppen.

### 7 Drücken Sie die [EXIT]-Taste, um das Piano-Room-Display zu verlassen.

## Wiedergabe von Audiodateien, die im Piano Room aufgenommen wurden

Im Piano Room können Sie immer nur die zuletzt aufgenommene Audiodatei wiedergeben; andere im Piano Room aufgenommene Audiodateien können nur nach Verlassen des Piano Room wiedergegeben werden. Informationen zur Wiedergabe der Audiodateien finden Sie unter „Wiedergeben von Songs oder Audiodateien“ auf Seite 39.

# Unterschiedliche Instrumenten-Voices ausprobieren

Neben den wunderbar realistischen Piano-Sounds können Sie die Klänge anderer Musikinstrumente auswählen und spielen, z. B. Orgel, Gitarre, Bass, Streicher, Saxophon, Trompete, Schlagzeug und Percussion und sogar Soundeffekte.

## Auswählen einer Main Voice

Mit diesem Vorgang wählen Sie die Haupt-Voice („Main Voice“), die Sie auf der Tastatur spielen möchten.

### 1 Drücken Sie eine der [VOICE]-Tasten, um das Display für die Auswahl der Main Voice aufzurufen.

Nummer und Name der aktuellen Voice werden hervorgehoben.

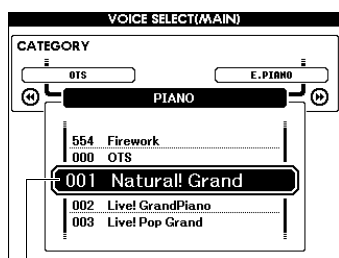
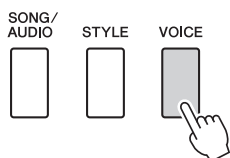

Nummer und Name der aktuellen Voice

### 2 Benutzen Sie das Datenrad, um die gewünschte Voice auszuwählen.

Die Liste der Voices ist auf dem vorderen Bedienfeld sowie in der separaten Daten-Liste aufgeführt.

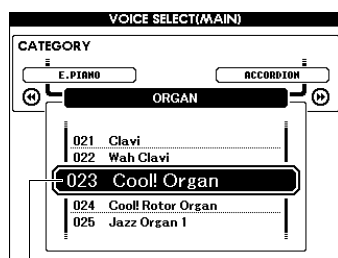
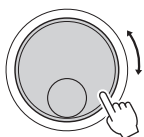

Wählen Sie 023 Cool! Organ

### 3 Spielen Sie auf der Tastatur.

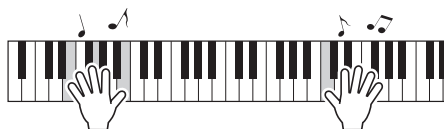

#### Typen von Preset-Voices

001–151 167–554	Instrumenten-Voices
152–166 (Drum Kit: Schlagzeug-Set)	Hier sind einzelnen Tasten verschiedene Schlagzeug- und Percussion-Sounds zugeordnet. Einzelheiten zur Zuordnung von Instrumenten zu Tasten finden Sie in der Liste der Drum Kits in der separaten Datenliste.
000	<b>One-Touch-Einstellung (OTS)</b> Mit der One-Touch-Einstellung wird automatisch die am besten geeignete Voice aufgerufen, wenn Sie einen Style oder Song auswählen. Wählen Sie einfach die Voice Nr. „000“, um diese Funktion einzuschalten.

## Spiele der Flügel-Voice „Grand Piano“ (Piano Reset)

Wenn Sie verschiedene Einstellungen auf die Voreinstellung zurücksetzen und einfach nur Klavier spielen möchten, halten Sie die Taste [PIANO ROOM] länger als eine Sekunde lang gedrückt.



PIANO ROOM



PIANO RESET

Halten Sie die Taste länger als eine Sekunde gedrückt.

Sobald die Bestätigungsmeldung im Display erscheint, drücken Sie die Taste [+], um die Klaviereinstellungen aufzurufen. Die Voice-Nummer ist auf 001 „Natural! Grand Piano“ eingestellt und alle anderen Einstellungen werden automatisch ausgeschaltet, so dass auf der gesamten Tastatur nur die Grand-Piano-Voice (der Klang eines Konzertflügels) gespielt werden kann.

#### HINWEIS

- Bedenken Sie, dass diese Piano-Reset-Funktion sich von der Piano-Room-Funktion (Seite 25) unterscheidet, obwohl die Taste dieselbe ist.
- Diese Funktion lässt sich nicht verwenden, während das Piano-Room-Display (Seiten 25, 26) angezeigt wird.



## Überlagern zweier Voices – Dual Voice

Neben der Main Voice können Sie eine zusätzliche Voice über die gesamte Tastatur spielen, die „Dual Voice“.

### 1 Drücken Sie die Taste [DUAL ON/OFF], um Dual einzuschalten.

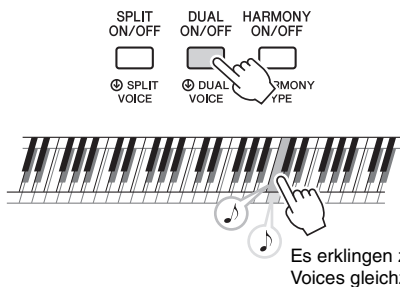

Sie können im Haupt-Display (MAIN) ablesen, ob die Dual-Funktion eingeschaltet ist.



Nummer und Name der Dual-Voice erscheinen, wenn Dual eingeschaltet ist.

### 2 Drücken Sie die [DUAL ON/OFF]-Taste erneut, um den Dual-Modus zu beenden. Wenn Sie Dual einschalten, wird automatisch eine zur Main Voice passende Dual Voice ausgewählt, aber Sie können auch einfach eine andere Dual Voice auswählen (Seite 60).

## Spielen einer Split Voice im Bereich für die linke Hand

Durch Unterteilen der Tastatur in zwei getrennte Bereiche können Sie eine Voice in der linken und eine andere in der rechten Hand spielen.

### 1 Drücken Sie die [SPLIT ON/OFF]-Taste, um Split einzuschalten.

Die Tastatur wird unterteilt in die Bereiche für die linke und die rechte Hand.

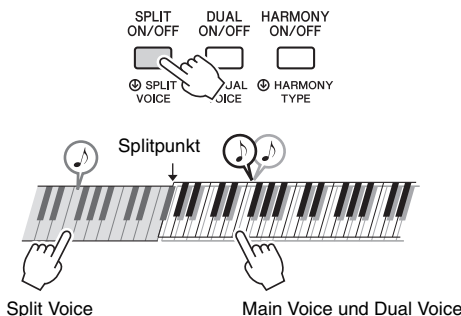

Sie können im Tastaturbereich für die linke Hand eine Split Voice spielen, während Sie im Tastaturbereich für die rechte Hand die Main Voice und eine Dual Voice spielen können. Die höchste Taste des Bereiches für die linke Hand wird als „Split Point“ (Teilungspunkt) bezeichnet, der sich von dem voreingestellten F#2 auf eine andere Note ändern lässt. Genauere Informationen finden Sie auf Seite 64.

Sie können im Haupt-Display (MAIN) ablesen, ob die Split-Funktion eingeschaltet ist



Nummer und Name der Split-Voice erscheinen, wenn Split eingeschaltet ist.

### 2 Drücken Sie die [SPLIT ON/OFF]-Taste erneut, um den Split-Modus zu beenden. Sie können auf einfache Weise eine andere Split Voice auswählen (Seite 60).



## Verwenden des Metronoms

Das Instrument verfügt über ein eingebautes Metronom (ein Gerät, das das Tempo genau vorgibt), sehr praktisch zum Üben.

- 1 Drücken Sie die [METRONOME ON/OFF]-Taste, um das Metronom zu starten.

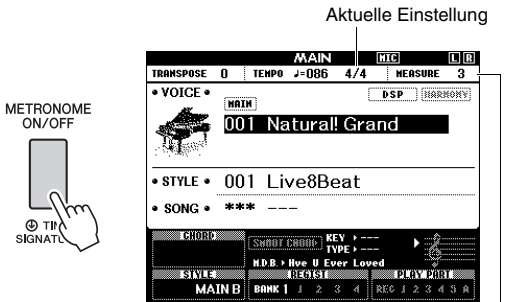

Zeigt die Nummer des Taktschlags im Takt an

- 2 Drücken Sie die [METRONOME ON/OFF]-Taste noch einmal, um das Metronom zu stoppen.

## Anpassen des Metronom-Tempos

Drücken Sie die [TEMPO/TAP]-Taste, um den Tempowert aufzurufen, und verwenden Sie dann das Datenrad zur Einstellung.

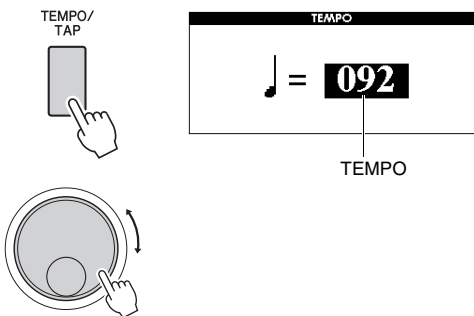

Drücken Sie die [EXIT]-Taste, um die TEMPO-Anzeige zu verlassen.

## Einstellen des Taktmaßes

Als Beispiel werden wir hier ein Taktmaß von 3/4 einstellen.

### HINWEIS

- Die Taktmaßeinstellung (Time Signature) kann im Piano Room nicht geändert werden. Stellen Sie dieses ein, bevor Sie die Piano-Room-Anzeige aufrufen.

- 1 Halten Sie die [METRONOME ON/OFF]-Taste länger als eine Sekunde, um die Funktion „Time Signature–Numeratör“ (Taktmaß – Zähler) aufzurufen.

Das Taktmaß wird im Display angezeigt.

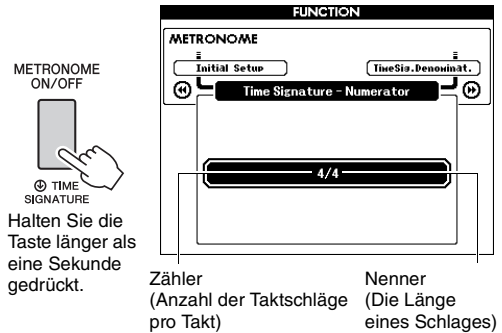

### HINWEIS

- Das Metronom-Taktmaß synchronisiert zum ausgewählten Style oder Song; diese Parameter können also bei laufender Style- oder Song-Wiedergabe nicht verändert werden.

- 2 Drehen Sie am Datenrad und wählen „3“ aus.

Beim ersten Schlag jedes Takts erklingt ein Glockenton, bei allen anderen ein Metronom-„Klick“.

- 3 Drücken Sie einmal die CATEGORY-Taste [▶▶], um „Time Signature – Denominator“ (Taktmaß-Nenner) aufzurufen.

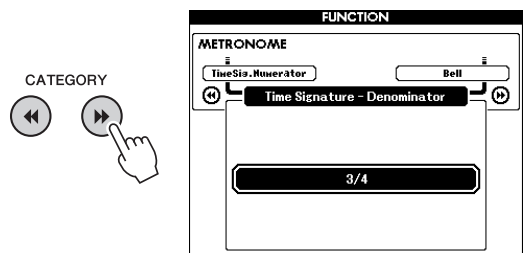

- 4 Drehen Sie am Datenrad und wählen „4“ aus.

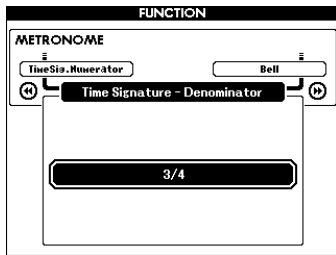

- 5 Prüfen Sie die Einstellung durch Starten des Metronoms.

### Einstellen der Metronomlautstärke

- 1 Drücken Sie die Taste [FUNCTION], um das FUNCTION-Display aufzurufen.

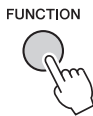

- 2 Drücken Sie mehrmals die CATEGORY-Tasten [◀◀] oder [▶▶], um die Funktion „Metronome Volume“ aufzurufen.

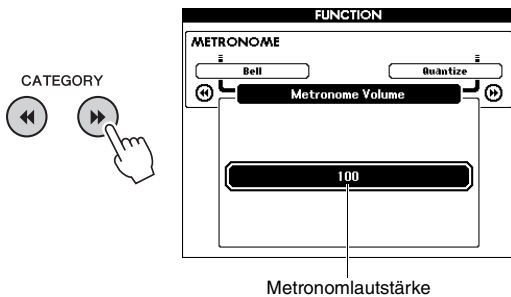

- 3 Drehen Sie das Datenrad, um die Metronomlautstärke einzustellen.

### Einstellen des Glockentons

Hier können Sie einstellen, ob das Metronom einen Klick-Sound mit Betonung durch einem Glockenton oder nur einen Klick-Sound liefert.

- 1 Drücken Sie die [FUNCTION]-Taste.

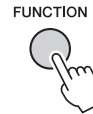

- 2 Wählen Sie durch mehrfaches Drücken der CATEGORY-Tasten [◀◀] oder [▶▶] den Eintrag „Bell“ (Glocke) aus.

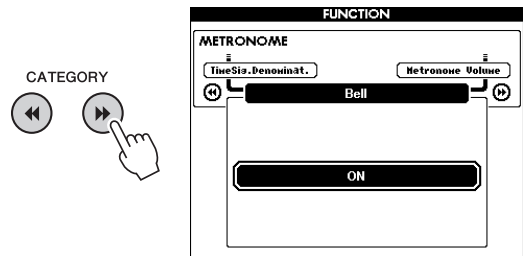

- 3 Drehen Sie das Datenrad, um den Glockenton ein- oder auszuschalten.

## Harmony-Effekt hinzufügen

Sie können der Main Voice Harmonienoten hinzufügen.

### 1 Schalten Sie mit der Taste [HARMONY ON/OFF] den Harmony-Effekt ein.

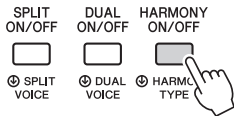

Erscheint, wenn Harmony eingeschaltet ist.

Durch Einschalten von Harmony wird ein für die aktuelle Main Voice passender Harmony-Typ ausgewählt; Sie können jedoch auf einfache Weise einen anderen Harmony-Typ auswählen.

### 2 Halten Sie die [HARMONY ON/OFF]-Taste länger als eine Sekunde gedrückt, bis „Harmony Type“ im Display erscheint.

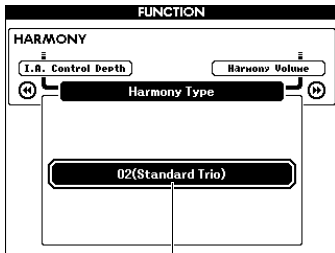
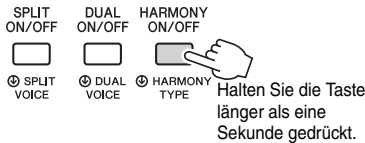

Aktueller Harmony-Typ

### 3 Drehen Sie das Datenrad, um den gewünschten Harmony-Typ auszuwählen.

Weitere Informationen finden Sie in der separaten Datenliste.

Der Effekt und die Spielweise hängen vom Harmony-Typ ab. Lesen Sie hierzu den folgenden Abschnitt.

## So erzeugen Sie die einzelnen Harmony-Typen

### Harmony-Typen 01 bis 10, 13



Schlagen Sie bei eingeschalteter Begleitautomatik (Seite 32) im Bereich der rechten Hand Tasten an, während Sie im Tastaturbereich für die Begleitung Akkorde

### Harmony-Typ 11 (1+5) und 12 (Octave) (Oktave)



Spielen Sie die Tasten.

### Harmony-Typ 14 (Multi Assign)



Beide Tastatur-Parts – Main und Dual – sollten eingeschaltet sein, wenn Sie den Multi-Assign-Effekt verwenden. Die Voices von Main und Dual werden abwechselnd in der von Ihnen gespielten Reihenfolge den Noten zugewiesen.

### Harmony-Typen 15 bis 18 (Echo)



Spielen Sie die Tasten.

### Harmony-Typen 19 bis 22 (Tremolo)



Halten Sie diese Tasten gedrückt.

### Harmony-Typen 23 bis 26 (Trill) (Triller)



Halten Sie zwei Tasten gedrückt.

Die Harmony-Lautstärke können Sie in den Funktionseinstellungen (Seite 74) regulieren.

# Wiedergeben von Styles

Das Instrument enthält zahlreiche Begleitungs- und rhythmische Hintergrund-Patterns (als „Styles“ bezeichnet) in einer Vielfalt unterschiedlicher Musikgattungen, darunter Pop, Jazz und viele weitere. Mit der Begleitautomatik-Funktion der Styles können Sie durch einfaches Spielen von „Akkorden“ mit Ihrer linken Hand automatisch eine Begleitung erzeugen. Dadurch können Sie automatisch den Klang einer ganzen Band oder eines Orchesters erzeugen – selbst wenn Sie nur allein spielen.

**1 Drücken Sie die Taste [STYLE], um die Anzeige für die Style-Auswahl aufzurufen.** Nummer und Name des aktuellen Styles werden hervorgehoben.

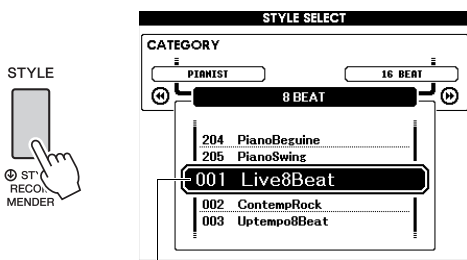

Der momentan ausgewählte Style

**2 Benutzen Sie das Datenrad, um den Style auszuwählen.**

Die Liste der Styles ist auf dem vorderen Bedienfeld sowie in der separaten Daten-Liste aufgeführt.

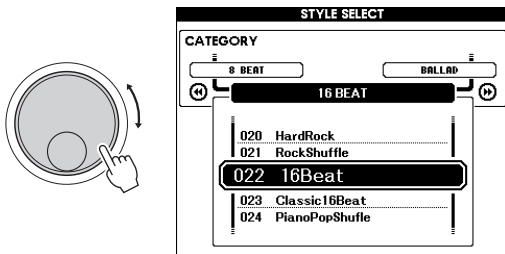

**HINWEIS**

• Sie können auch die Styles aus dem Flash-Speicherbereich des Instruments abspielen, die von einem Computer übertragen (lesen Sie „Computer-related Operations“ – Seite 8) oder von einem USB-Flash-Laufwerk (Seite 86) geladen wurden, sowie Styles von einem am Instrument angeschlossenen USB-Flash-Laufwerk. Diese Styles sind ab 206 aufwärts nummeriert.

**Nur den Rhythmuspart spielen**

Durch Drücken der Taste [START/STOP] starten Sie die Wiedergabe nur des Rhythmus-Parts. Drücken Sie zum Anhalten der Wiedergabe erneut die [START/STOP]-Taste. Bedenken Sie, dass einige Styles, z. B. die Styles der Kategorie „PIANIST“, keinen Rhythmus-Part besitzen. Diese Styles erzeugen auch dann keinen Ton, wenn Sie die [START/STOP]-Taste drücken. Wenn Sie einen dieser Styles verwenden möchten, führen Sie immer Schritt 3 und die folgenden aus, so dass alle Begleit-Parts erklingen.

**3 Drücken Sie die Taste [ACMP ON/OFF], um die Begleitautomatik einzuschalten.**

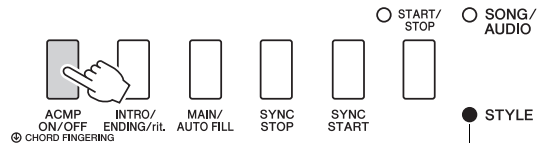

Wenn eingeschaltet, sind die unterhalb der Tasten aufgedruckten Funktionen verfügbar.

**4 Drücken Sie die Taste [EXIT], um zum MAIN-Display zurückzukehren, und prüfen Sie dann, ob die Begleitautomatik eingeschaltet ist.**



ACMP erscheint bei eingeschalteter Begleitautomatik.

Wenn die Begleitautomatik eingeschaltet ist, wird der Tastaturbereich links vom Split-Punkt (54: F#2) zum „Tastaturbereich der automatischen Begleitung“ und somit ausschließlich zum Angeben der Begleitakkorde verwendet.

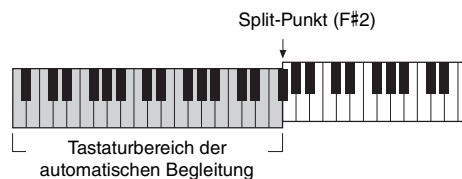

**HINWEIS**

• Der Split-Punkt kann im FUNCTION-Display angegeben werden. Genauere Informationen finden Sie auf Seite 64.

**5 Drücken Sie die Taste [SYNC START], um den Synchronstart einzuschalten.**

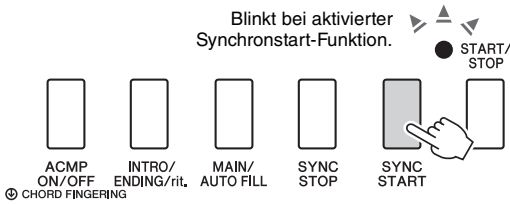

**6 Spielen Sie im Tastaturbereich für die automatische Begleitung einen Akkord und starten Sie die Style-Wiedergabe.**  
Spielen Sie mit der rechten Hand eine Melodie und mit der linken Hand einen Akkord.

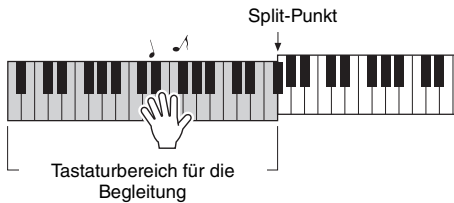

**Akkordanzeige**

Die im Tastaturbereich für die automatische Begleitung gespielte Akkorde werden angezeigt.



Informationen über Akkorde erhalten Sie unter „Akkorde“ (Seite 34). Sie können auch die Chord-Dictionary-Funktion verwenden (Seite 65). Sie können die Lautstärke der Style-Wiedergabe einstellen. Näheres siehe Seite 63.

**7 Drücken Sie die Taste [START/STOP], um die Wiedergabe anzuhalten.**

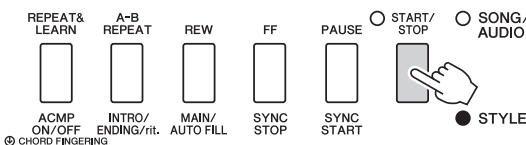

Sie können der Style-Wiedergabe mit Hilfe der „Sections“ die Variationen Intro, Ending und Rhythmus hinzufügen. Näheres hierzu auf Seite 61.

**Verwenden der Musikdatenbank**

Wenn Sie Probleme haben, den gewünschten Style und die passende Voice zu finden, verwenden Sie diese Funktion. Sie brauchen nur das gewünschte Musikgenre aus der Musikdatenbank auszuwählen, und die idealen Einstellungen werden aufgerufen.

**1 Drücken Sie eine der [MUSIC DATABASE]-Tasten, um das Display für die Auswahl der Musikdatenbank aufzurufen.**

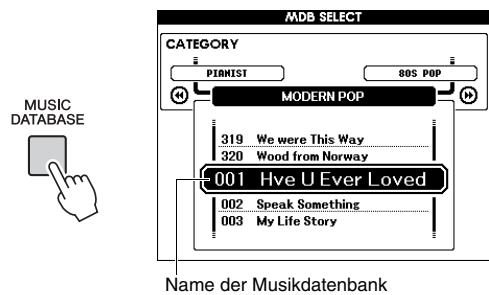

Begleitautomatik und Synchronstart werden automatisch aktiviert.

**2 Wählen Sie die gewünschte Musikdatenbank mit dem Datenrad aus.**

Dieser Vorgang ruft die Bedieneinstellungen wie Voice und Style auf, die in der gewählten Musikdatenbank gespeichert sind. Die Liste der Musikdatenbanken finden Sie in der separaten Datenliste.

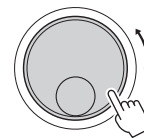













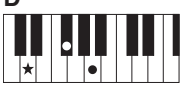
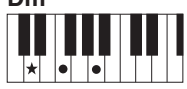



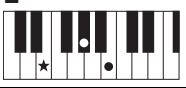



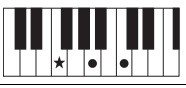
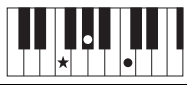
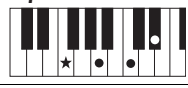

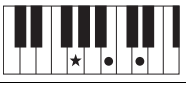
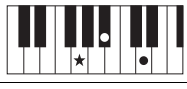
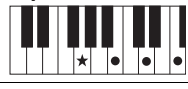

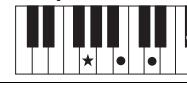

**3 Spielen Sie auf der Tastatur, wie in den Schritten 6 und 7 auf dieser Seite beschrieben.**

# Akkorde

Für Anwender, die mit Akkorden noch nicht vertraut sind, zeigt diese Tabelle einige gebräuchliche Akkorde zum schnellen Nachschlagen an. Da es zahlreiche nützliche Akkorde und viele verschiedene Möglichkeiten gibt, sie in der Musik einzusetzen, entnehmen Sie weitere Einzelheiten bitte im Handel erhältlichen Akkordbüchern.

★ kennzeichnet den Grundton.

Dur	Moll	Dominant-Septakkord	Moll-Septakkord	Dur-Akkord mit großer Septime
<b>C</b> 	<b>Cm</b> 	<b>C7</b> 	<b>Cm7</b> 	<b>CM7</b> 
<b>D</b> 	<b>Dm</b> 	<b>D7</b> 	<b>Dm7</b> 	<b>DM7</b> 
<b>E</b> 	<b>Em</b> 	<b>E7</b> 	<b>Em7</b> 	<b>EM7</b> 
<b>F</b> 	<b>Fm</b> 	<b>F7</b> 	<b>Fm7</b> 	<b>FM7</b> 
<b>G</b> 	<b>Gm</b> 	<b>G7</b> 	<b>Gm7</b> 	<b>GM7</b> 
<b>A</b> 	<b>Am</b> 	<b>A7</b> 	<b>Am7</b> 	<b>AM7</b> 
<b>H</b> 	<b>Hm</b> 	<b>H7</b> 	<b>Hm7</b> 	<b>HM7</b> 

- Neben den bereits erwähnten Akkordtypen kann eine Vielzahl weiterer Akkorde erkannt werden.
- Je nach Akkordtyp können zusätzlich zur „Grundstellung“ (mit dem Grundton als tiefster Note) auch Umkehrungen verwendet werden.
- Einige Akkorde können nicht erkannt werden, falls bestimmte Noten ausgelassen werden.

## Einfache Akkorde

Mit dieser Methode können Sie auf einfache Weise im Tastaturbereich für die Begleitung Akkorde spielen, indem Sie nur einen, zwei oder drei Finger verwenden.

Für den Grundton „C“



**So spielen Sie einen Dur-Akkord**  
Schlagen Sie den Grundton (★; die „Tonika“) des Akkords an.



**So spielen Sie einen Moll-Akkord**  
Schlagen Sie den Grundton und die nächstgelegene schwarze Taste links davon an.



**So spielen Sie einen Septakkord**  
Schlagen Sie den Grundton und die nächstgelegene weiße Taste links davon an.



**So spielen Sie einen Moll-Septakkord**  
Schlagen Sie den Grundton und jeweils die nächstgelegene schwarze und die nächstgelegene weiße Taste links davon an (also drei Tasten gleichzeitig).

## Ändern der Akkordgrifftechnik

Es gibt drei verschiedene Akkordgrifftechniken. Genauere Informationen finden Sie auf Seite 64.

## Verwenden der Smart-Chord-Funktion

Wenn Sie das Spiel in verschiedenen Stilarten (Styles) voll ausschöpfen möchten, aber nicht wissen, wie Sie die entsprechenden Akkorde spielen können, ist die Smart-Chord-Funktion sehr hilfreich. Mit dieser Funktion können Sie Styles mit einem einzigen Finger steuern, so lange Sie die Tonart Ihrer Musikstücke wissen, auch dann, wenn Sie überhaupt keine Akkordfingersätze für Dur, moll, vermindert usw. kennen. Wenn Sie eine Taste anschlagen, erklingen immer die für die Musikrichtung geeigneten Akkorde, so als ob Sie die „richtigen“ Akkorde spielen würden.

Tonartbezeichnung (Tonart F-Dur) Akkordtypen

- 1 Wählen Sie den Style aus, mit dem Sie spielen möchten, wie in Schritten 1 bis 2 auf Seite 32 beschrieben.
- 2 Drücken Sie die [EXIT]-Taste, um zum MAIN-Display zurückzukehren.
- 3 Drücken Sie die [SMART CHORD]-Taste, um die Smart-Chord-Funktion einzuschalten.

- 5 Verwenden Sie auf der Seite KEY SIGNATURE das Datenrad, um die Tonart auszuwählen.

Achten Sie darauf, dieselbe Tonart anzugeben, die in den Noten angegeben ist bzw. in der Sie spielen möchten. Beachten Sie hierzu die Angabe der Tonart in der unteren rechten Ecke des Displays.

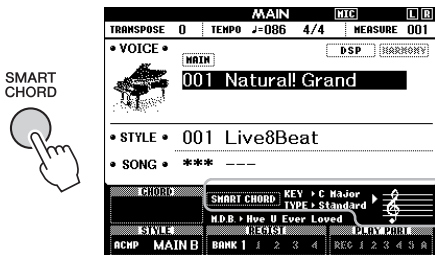

Zeigt die aktuellen Smart-Chord-Einstellungen KEY und TYPE an, wenn Smart Chord eingeschaltet ist.

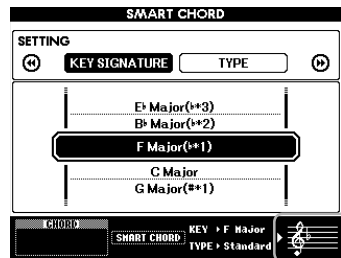

Zeigt die ausgewählte Tonart an. Stellen Sie hier dieselbe Tonart ein, die in den Noten angegeben ist.

**HINWEIS**

- Smart Chord kann nach Drücken der [STYLE]-Taste eingeschaltet werden.

- 4 Halten Sie die Taste [SMART CHORD] fest, bis das Display mit den SMART-CHORD-Einstellungen erscheint.

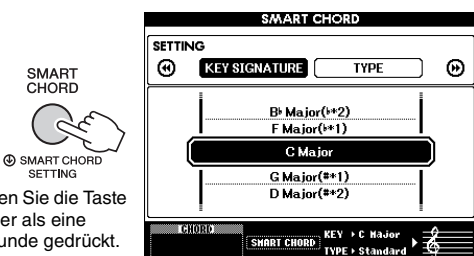

Halten Sie die Taste länger als eine Sekunde gedrückt.

Da die Vorzeichenanzahl im Display rechts neben der Tonart angezeigt wird, können Sie die gewünschte Tonart auch durch Zählen der Vorzeichenanzahl herausfinden.

**Seite TYPE:**

Diese Seite bietet fünf verschiedene Musikrichtungen (Genres) an, welche die spezifische Akkordangabe jeder Note auf der Tonskala im Bereich der Begleitautomatik festlegt. Obwohl durch Auswahl eines Styles in Schritt 1 automatisch der optimale Typ ausgewählt wird, können Sie hier für besser passende Ergebnisse einen anderen Typ auswählen, falls erforderlich. Drücken Sie hierzu im SMART-CHORD-Display die CATEGORY-Taste [▶▶], um die TYPE-Seite aufzurufen, und wählen Sie dann mit dem Datenrad das Genre (Type) aus. Die tatsächlichen Akkordzuweisungen finden Sie in der Tabelle der Smart Chords in der separaten Datenliste.

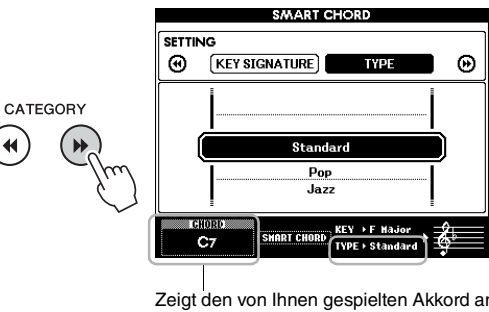

**HINWEIS**

- Für jedes Genre werden bestimmte typische oder konventionelle Akkordfolgen für den Style angenommen/ vorausgesetzt.
- Der Grundton eines Akkords, wie er während der Song-Aufnahme unten links im Display angezeigt wird, kann ein anderer sein als während der Song-Wiedergabe.

**6 Drücken Sie die Taste [SYNC START], um den Synchronstart einzuschalten.**

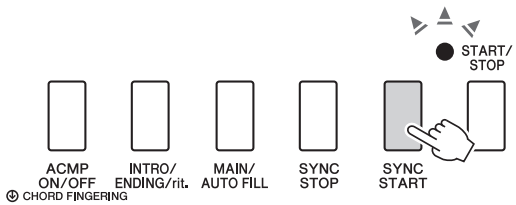

**7 Spielen Sie entsprechend der Noten oder der Akkordstruktur Ihres Vortrags nur den Grundton in der linken Hand.**

Durch Anschlagen einer Taste beginnt die Style-Wiedergabe. Sie können die Akkordfolge F - F# - G - C - F - C ausprobieren, entsprechend der auf Seite 35 dargestellten Noten.

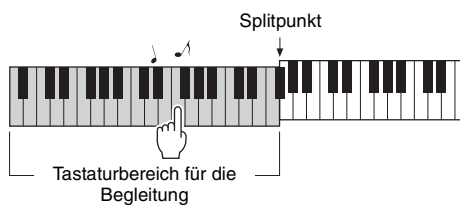

Ein Notenbeispiel für die Smart-Chord-Funktion finden Sie in der separaten Datenliste.

Home Sweet Home

Akkordname	Style	Smart Chord
F	Standard	F
F#	Standard	F#
G	Standard	G
C	Standard	C
F	Standard	F
C	Standard	C

**8 Drücken Sie die [SMART CHORD]-Taste, um die Smart-Chord-Funktion auszuschalten.**



## Aufrufen optimaler Styles für Ihr Spiel (Style Recommender)

Diese praktische Funktion empfiehlt (engl. „recommends“) optimale Styles für Ihr Spiel, auf Grundlage des von Ihnen ein oder zwei Takte lang gespielten Rhythmus’.

### 1 Halten Sie die [STYLE]-Taste länger als eine Sekunde gedrückt, um das STYLE-RECOMMENDER-Display aufzurufen.

Die Tastatur ist bei der Taste H0 in zwei Bereiche unterteilt (Schlagzeug und Piano), wie unten gezeigt.

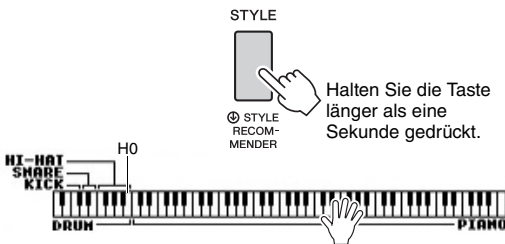

Die Schlaginstrumente (Kick, Snare und Hi-Hat) sind dem linken Tastaturbereich und der Piano-Sound dem rechten Tastaturbereich zugewiesen.

### 2 Suchen Sie den gewünschten Style.

#### 2-1 Drücken Sie die Taste [START/STOP], um das Metronom zu starten.

Im Display erscheint die Anzeige „WAITING“. Verwenden Sie die Tasten [+]/[-] wie erforderlich, um das Taktmaß einzustellen, und verwenden Sie die [TEMPO/TAP]-Taste zum Einstellen des Tempos (Seite 63).

#### 2-2 Spielen Sie, während „WAITING“ angezeigt wird, ein oder zwei Takte lang den gewünschten Rhythmus im Drum- oder Piano-Bereich passend zum Metronom.

Es folgen zwei mögliche Beispiele.

#### Beispiel 1: Spielen Sie im Klavier-Abschnitt der Tastatur den folgenden Rhythmus.



Bossa-Nova-Styles oder solche mit ähnlichem Spielgefühl können im Display aufgeführt sein.

#### Beispiel 2: Spielen Sie im speziellen Drum-Abschnitt der Tastatur den folgenden Rhythmus.



8-Beat- oder ähnliche Styles können in der Liste im Display erscheinen.

Das von Ihnen auf den Tasten gespielte Timing wird für einige Sekunden analysiert. Danach startet die Wiedergabe des empfehlenswertesten Styles. Außerdem werden weitere empfehlenswerte Styles im Display aufgelistet.



#### HINWEIS

- Es wird ausschließlich das Note-On-Timing (Spielzeitpunkt der Note) analysiert. Tempo, Tonhöhen und Notenlänge werden ignoriert.
- Der empfohlene Style wird entsprechend dem zuletzt im PIANO-Bereich gespielten Akkord gestartet. Der PIANO-Bereich erkennt Akkorde mithilfe der Akkordgriffmethode „FullKeyboard“ (Seite 64).

### 3 Hören Sie sich den Style mit der höchsten Empfehlung an, und spielen Sie Akkorde im PIANO-Tastaturbereich (wie in Schritt 1 gezeigt).

Sie können auch andere im Display aufgeführte Styles ausprobieren, indem Sie am Datenrad drehen. Wenn Sie in der Liste den gewünschten Style nicht finden, drücken Sie die Taste [STYLE] und fahren Sie mit Schritt 2-2 fort.

### 4 Sobald Sie einen für Sie geeigneten Style gefunden haben, drücken Sie die [EXIT]-Taste, um das Style-Recommend-Display zu verlassen.

### 5 Spielen Sie zu dem soeben gefundenen Style auf der Tastatur.

# Wiedergeben von Songs und Audio-Dateien

Es können zwei verschiedene Datenarten mit diesem Instrument aufgezeichnet und wiedergegeben werden: Songs und Audiodateien. Sie können nicht nur einen Song oder eine Audiodatei aufnehmen, sondern auch zur Song- oder Audiodatei-Wiedergabe auf der Tastatur spielen.

## • Songs

Die Songs sind in den unten aufgeführten Kategorien organisiert, so dass Sie einfach aus der gewünschten Kategorie auswählen können. Die Songs mit den Nummern 001–100 sind Preset-Songs; eine vollständige Liste finden Sie im separaten Heft „Datenliste“. Die Songs Nrn. 101–105 sind Songs, die Sie auf diesem Instrument aufgenommen haben, und Songs Nr. 106 und höher sind MIDI-Dateien, die im SMF-Format (Standard MIDI File) vorliegen und sich im Flash-Speicher des Instruments und in einem an diesem Instrument angeschlossenen USB-Flash-Laufwerk befinden.

### SONG

- 001–003 MAIN DEMO
  - 004–011 VOICE DEMO
  - 012–037 PIANO SOLO
  - 038–064 PIANO ENSEMBLE
  - 065–074 PIANO ACCOMPANIMENT
  - 075–093 CLASSICAL MELODIES
  - 094–100 TRADITIONAL MELODIES
  - 101–105 USER SONG
  - 106– FLASH MEMORY / USB
- Verschafft Ihnen eine Vorstellung von den vielen Fähigkeiten Ihres Instruments.
  - Stellt viele nützliche Voices dieses Instruments vor.
  - Dies sind Stücke für Piano solo.
  - Dies sind Stücke für Klavierbegleitung.
  - Wenn Sie Begleit-Parts üben müssen, sind diese Songs ideal geeignet.
  - Enthält berühmte klassische Musikstücke.
  - Enthält Volkslieder aus aller Welt.
  - Im Instrument aufgezeichnete Songs (Seite 44).
  - Songs (MIDI-Dateien) aus dem Flash-Speicherbereich des Instruments, die von einem Computer übertragen (siehe „Computer-related Operations“ – Seite 8) oder von einem USB-Flash-Laufwerk (Seite 86) geladen wurden, sowie Songs (MIDI-Dateien) von einem am Instrument angeschlossenen USB-Flash-Laufwerk.

### HINWEIS

- Notendaten der Preset-Songs (mit Ausnahme des Over View Demo Song und der Songs 1–11) finden Sie im Notenheft, das als freier Download von der Website heruntergeladen werden kann (Seite 8).

## • Audiodateien

Im Handel erhältliche Audiodateien im WAV-Format (Dateinamenerweiterung: .wav mit 44,1 kHz Sampling-Rate, 16-Bit-Auflösung, Stereo) und Ihre eigens aufgenommenen Audiodateien auf einem USB-Flash-Laufwerk lassen sich wiedergeben (Seite 49).

Die Verfügbarkeit von Funktionen unterscheidet sich für Songs und Audiodateien. In diesem Handbuch zeigen die folgenden Symbole an, ob die jeweilige Beschreibung nur für Songs oder nur für Audiodateien gilt.

Beispiel: **SONG** **AUDIO** ... zeigt an, dass die Erklärung nur für Songs gilt.

## Anhören des Overview-Demos

Dies ist ein spezielles Demo für Klangvorführungen und Leistungsmerkmale. Drücken Sie die Taste [DEMO/BGM], um die Wiedergabe des Overview-Demo zu starten; dieses läuft nun in einer Wiederholungsschleife und ruft nacheinander die verschiedenen Displays auf.

DEMO/BGM



Drücken Sie zum Stoppen der Wiedergabe die Taste [DEMO/BGM] oder [START/STOP].

Beachten Sie, dass alle Song-Funktionen, die mit „ **SONG** “ markiert sind, nicht auf das Overview-Demo anwendbar sind.

### HINWEIS

- In der Grundeinstellung wird nur ein Demo abgespielt und wiederholt, wenn die Taste [DEMO/BGM] gedrückt wird. Diese Einstellung kann so geändert werden, dass alle Preset-Songs oder aber alle Songs und Audiodateien auf einem USB-Flash-Laufwerk abgespielt werden. Es stehen fünf Wiedergabegruppen-Einstellungen zur Verfügung. Wählen Sie einfach diejenige aus, die Ihre Bedürfnisse am besten erfüllt (Seite 66).

# Wiedergeben von Songs oder Audiodateien

SONG

AUDIO

Achten Sie darauf, vor Verwendung eines USB-Flash-Laufwerks den Abschnitt „Vorsichtsmaßnahmen bei Verwendung der USB-TO-DEVICE-Buchse“ auf Seite 80 zu lesen.

## 1 Wenn Sie einen Song oder eine Audiodatei von einem USB-Flash-Laufwerk wiedergeben möchten, schließen Sie ein USB-Flash-Laufwerk an der USB-TO-DEVICE-Buchse an.

Audiodateien müssen sich auf einem USB-Flash-Laufwerk befinden.

### Wichtig

- Um eine Datei von einem Flash-Laufwerk abzuspielen, muss die Datei entweder im Stammverzeichnis des USB-Flash-Laufwerks oder in einem Ordner der ersten oder zweiten Hierarchieebene des Stammverzeichnisses liegen. Dateien, die in Ordnern dritter Ebene innerhalb eines Ordners zweiter Ebene gespeichert sind, können von diesem Instrument nicht ausgewählt und abgespielt werden.

USB-Flash-Laufwerk (Stammverzeichnis)

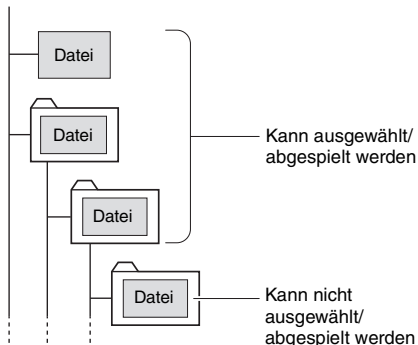

## 2 Drücken Sie ein- oder zweimal die Taste [SONG/AUDIO], um das SONG-SELECT-Display für die Song-Auswahl oder das AUDIO-SELECT-Display für die Auswahl einer Audiodatei aufzurufen.

Die verfügbaren Songs oder Audiodateien werden im Display aufgelistet.

Wenn ein USB-Flash-Laufwerk angeschlossen ist, können Sie durch Drücken von [SONG/AUDIO] zwischen zwei Displays umschalten: SONG SELECT und AUDIO SELECT. Wenn kein USB-Flash-Laufwerk angeschlossen ist, ruft diese Funktion nur das SONG-SELECT-Display auf.

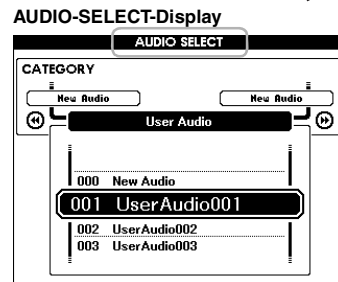
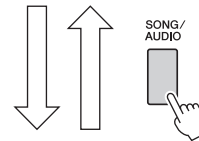
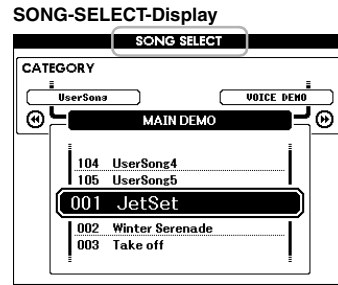

## 3 Wählen Sie den gewünschten Song oder die Audiodatei mit dem Datenrad aus.

Wenn Sie Songs auswählen, schlagen Sie in der Liste auf Seite 38 nach.

## 4 Mit der Taste [START/STOP] wird die Wiedergabe gestartet und angehalten.

Drücken Sie zum Anhalten der Wiedergabe erneut die [START/STOP]-Taste.

Wenn eingeschaltet, sind die oberhalb der Tasten aufgedruckten Funktionen verfügbar.

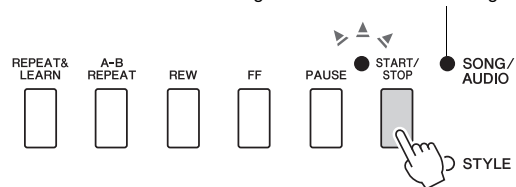

Sie können die Song-Lautstärke (Seite 67) und die Audio-Lautstärke (Seite 67) einstellen.

## Einstellen des Song-Tempos

Der Vorgang entspricht dem für das Style-Tempo. Siehe Seite 63.

### HINWEIS

- Das Tempo der Audio-Wiedergabe kann nicht geändert werden.

## Vorlauf, Rücklauf und Pause

SONG

AUDIO

Mit diesem Instrument können Sie die Wiedergabe des Songs oder der Audiodatei vorspulen [FF], zurückspulen [REW] und pausieren [PAUSE].

Wenn eingeschaltet, sind die oberhalb der Tasten aufgedruckten Funktionen verfügbar.

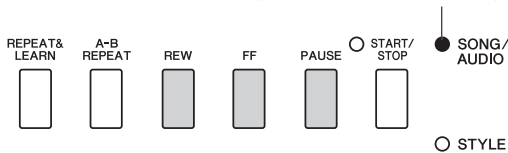

Drücken Sie die Taste [REW] oder [FF], um sich taktweise rückwärts oder vorwärts durch den Song oder sekundenweise durch eine Audiodatei zu bewegen. Wenn Sie eine davon gedrückt halten, spulen Sie fortlaufend zurück/vor. Drücken Sie die [PAUSE]-Taste zum Pausieren der Wiedergabe, und drücken Sie sie erneut, um die Wiedergabe fortzusetzen.

## A-B Repeat (A-B-Wiederholung)

SONG

AUDIO

Sie können einen beliebigen Abschnitt eines Songs wiederholt abspielen, indem Sie den Startpunkt (A) und den Endpunkt (B) festlegen.



- 1 Starten Sie die Song-Wiedergabe (Seite 39).
- 2 Sobald die Wiedergabe am gewünschten Startpunkt angelangt ist, drücken Sie die Taste [A-B REPEAT] (A-B-Wiederholung), um Punkt A einzustellen.

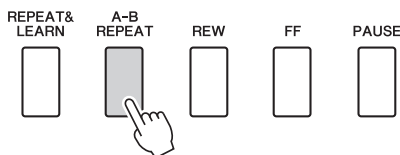

- 3 Sobald die Wiedergabe am gewünschten Endpunkt angelangt ist, drücken Sie die [A-B REPEAT]-Taste erneut, um Punkt B einzustellen.

Der auf diese Weise angegebene Song-Bereich zwischen A und B wird nun wiederholt abgespielt.

- 4 Um die Wiedergabewiederholung auszuschalten, drücken Sie die Taste [A-B REPEAT] (A-B-Wiederholung).

Drücken Sie zum Abbrechen der Wiedergabe die [START/STOP]-Taste.

### HINWEIS

- Wenn Sie möchten, dass sich der Startpunkt „A“ direkt am Song-Anfang befindet, drücken Sie die [A-B REPEAT]-Taste, bevor Sie die Wiedergabe starten.

## Ein-/Ausschalten einzelner Spuren (Tracks)

SONG

AUDIO

Jede „Spur“ (Track) eines Songs spielt einen anderen Part – Melodie, Percussion, Begleitung, usw. Jede Spur kann stummgeschaltet werden, so dass Sie den stummgeschalteten Part selbst spielen können. Mehrfaches Drücken der gewünschten Spurtaste schaltet die Spur ein/aus.



Die Spur wird wiedergegeben.



Die Spur enthält keine Daten.

Die Spur ist stummgeschaltet.

### HINWEIS

- Bis zu zwei Tasten im TRACK-CONTROL-Bereich können gleichzeitig gedrückt werden zum Ein-/Ausschalten der Spuren.

## Darstellung der Notenschrift des Songs

SONG

AUDIO

Sie können die Notenschrift (englisch: „Score“) eines ausgewählten Songs anzeigen.

- 1 Wählen Sie einen Song aus (Schritte 1–3 auf Seite 39).
- 2 Drücken Sie die [SCORE]-Taste, um das Score-Display aufzurufen.  
Mit jedem Druck auf diese Taste wird die Notendarstellung zwischen Einzel- und Doppelsystem umgeschaltet.

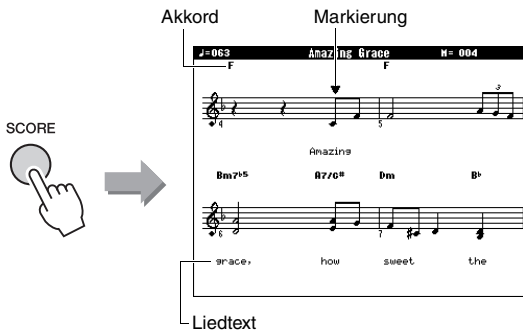

Bei Songs, die sowohl Akkord- als auch Textdaten enthalten, werden sowohl Akkorde als auch Text in der Darstellung mit einem Notensystem angezeigt.

- 3 Drücken Sie die Taste [START/STOP], um die Song-Wiedergabe zu starten.

Die Marke verschiebt sich, um die aktuelle Position anzuzeigen.

Wenn die Song-Parts an diesem Punkt stummgeschaltet sind, können Sie nur den Klang Ihres eigenen Spiels hören, so dass Sie den Song selbst spielen können, während Sie die Notenschrift lesen. Lesen Sie weiter unter Seite 40 für Näheres zum Stummschalten von Songs.

### HINWEIS

- Wenn in einem Song sehr viel Text enthalten ist, wird dieser unter Umständen zweizeilig dargestellt, und/oder einige Texte oder Akkorde werden evtl. gekürzt.
- Kleine Noten sind schwerer zu lesen; das Lesen der Noten könnte erleichtert werden, indem Sie die Quantisierungsfunktion anwenden (Seite 75).
- In Doppelsystemen werden keine Akkorde und kein Gesangstext angezeigt.

- 4 Drücken Sie die [EXIT]-Taste, um zum MAIN-Display zurückzukehren.

## Anzeige von Liedtexten (Lyrics)

SONG

AUDIO

Wenn der ausgewählte Song Liedtextdaten enthält, können Sie diese während der Wiedergabe auf dem Display des Instruments betrachten.

- 1 Wählen Sie Song 38 (Schritte 1–3 auf Seite 39), welcher der einzige interne Song ist, der eine Liedtextdarstellung bietet.
- 2 Drücken Sie die [LYRICS]-Taste, um das LYRICS-Display aufzurufen.  
Titel, Textautor und Komponist des Songs erscheinen im Display.

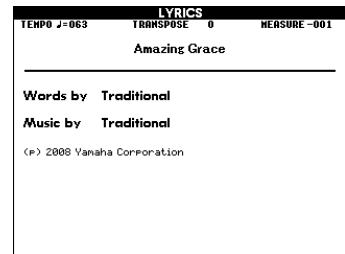

- 3 Drücken Sie die [START/STOP]-Taste.

Der Song wird abgespielt, während der Text und die Akkorde im Display angezeigt werden. Der Text wird hervorgehoben, um die aktuelle Position im Song anzuzeigen.

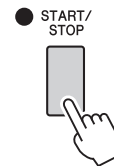

### HINWEIS

- Im Handel erhältliche Song-Dateien, einschließlich Dateien im XF-Format (Seite 10), sind kompatibel mit den Liedtext-Anzeigefunktionen, wenn sie dem Standard MIDI File Format mit Textdaten entsprechen. Bei einigen Dateien wird jedoch kein Gesangstext angezeigt.

- 4 Drücken Sie die [EXIT]-Taste, um zum MAIN-Display zurückzukehren.

# Verwenden der Song-Lesson-Funktion

Sie können den ausgewählten Song für Lektionen („Lessons“ – Übungen oder Lerneinheiten) der linken, rechten oder beider Hände auswählen. Üben Sie zu diesen drei Song-Lektionen (Lessons).

## Drei Arten von Song-Lektionen

### Lektion 1 – Waiting (Warten)

Bei dieser Lektion müssen Sie versuchen, die Tasten der richtigen Noten zu spielen, wie sie im Display angezeigt werden. Die Song-Wiedergabe wartet, bis Sie die richtige Note spielen.

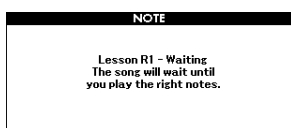

### Lektion 2 – Ihr Tempo

In dieser Lektion versuchen Sie, die richtigen Noten, wie sie im Display angezeigt werden, im richtigen Moment zu spielen. Das Song-Wiedergabetempo passt sich Ihrem Tempo an.

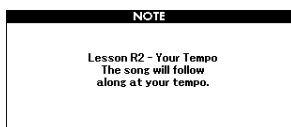

### Lektion 3 – „Minus One“

Hier können Sie Ihre Technik perfektionieren. Der Song startet im normalen Tempo, ohne den Part, den Sie zum Spielen ausgewählt haben. Spielen Sie, während Sie auf die Song-Wiedergabe hören.

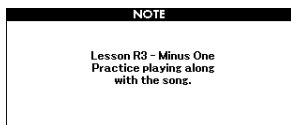

## Üben mit Song Lessons

### 1 Wählen Sie den gewünschten Song für Ihre Lektion aus (Seite 39).

#### HINWEIS

- Audiodateien können nicht zusammen mit den Lesson-Funktionen verwendet werden.

#### HINWEIS

- Die Song-Lesson-Funktionen können auch auf User-Songs und Songs (SMF-Formate 0 und 1) angewendet werden, die sich auf einem USB-Flash-Laufwerk befinden oder zum Instrument übertragen oder in diesem geladen wurden (Seiten 84 und 86).

### 2 Drücken Sie die [EXIT]-Taste, um zum MAIN-Display zurückzukehren.

### 3 Wählen Sie den Part, den Sie üben möchten.

Drücken Sie die Taste [R/1], wenn Sie den Part der rechten Hand üben möchten, die Taste [L/2], wenn Sie den Part der linken Hand üben möchten, oder gleichzeitig Taste [R/1] und [L/2], um mit beiden Händen zu üben. Der momentan ausgewählte Part wird in der oberen rechten Ecke des Displays angezeigt.

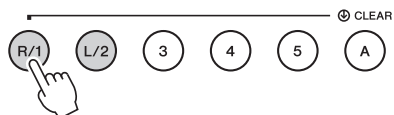

- [R]** : Lektion für die rechte Hand
- [L]** : Lektion für die linke Hand
- [L R]** : Lektion für beide Hände



#### 4 Drücken Sie eine der LESSON-START-Tasten [WAITING], [YOUR TEMPO] oder [MINUS ONE], um die Wiedergabe der Song-Lektion zu starten.

Spielen Sie die auf dem Bildschirm angezeigten Noten. Die Markierungen im Notenbild und auf der Tastaturdarstellung im Display zeigen die Noten an, die gespielt werden sollten.

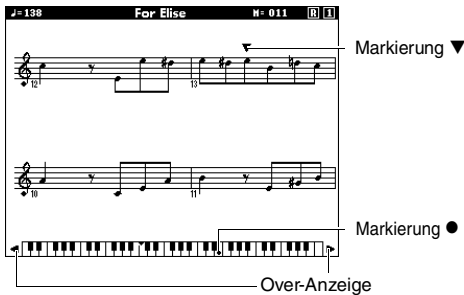
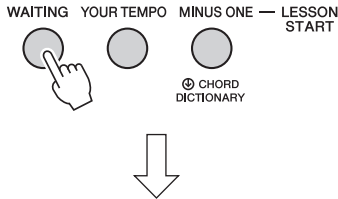

#### HINWEIS

- Die Notendarstellung im Display kann je nach der im Song verwendeten Voice eine oder mehr Oktaven höher oder niedriger liegen.
- Da das Display beschränkt ist, erscheinen die Noten auf dem Bildschirm anders als handelsübliche Noten. Beachten Sie bei Verwendung der Lesson-Funktion auch die auf der Bildschirmtastatur angezeigten Noten (Tasten) unten im Display. Sie können das Erscheinungsbild der Noten im Lesson-Display anpassen, indem Sie den Quantize-Parameter in der Kategorie Score (Noten) in der Funktionsliste ändern (Seite 75).

#### Tastatur nach links und rechts verschieben.

Wenn die Over-Anzeige erscheint, können die verborgenen Bereiche ( ) der Tastatur mit den Tasten [+] oder [-] in den sichtbaren Ausschnitt gerückt werden. Noten die sich außerhalb des maximalen Tastaturbereichs befinden, können nicht in Lektionen verwendet werden.



Drücken Sie zum Anhalten der Lesson-Wiedergabe erneut die Taste [START/STOP]. Auch während der Wiedergabe können Sie die Lesson-Nummer mit den Tasten [WAITING], [YOUR TEMPO] oder [MINUS ONE] ändern.

#### 5 Wenn die Lesson-Wiedergabe endet, prüfen Sie im Display die Bewertung (Grade) an.

Ihr Spiel wird in vier Stufen bewertet: „OK“, „Good“ (Gut), „Very Good!“ (Sehr gut!) und „Excellent!“ (Hervorragend!). Nachdem die Bewertungsanzeige erschienen ist, beginnt die Lesson von neuem.



#### HINWEIS

- Die Bewertungsfunktion lässt sich mit dem FUNCTION-Eintrag „Grade“ (Qualitätsgrad) auch ausschalten (Seite 75).

### Übung macht den Meister – Wiederholen & Lernen

Wenn Sie einen bestimmten Bereich üben möchten, in dem Sie einen Fehler gemacht haben, oder der für Sie schwer zu spielen ist, verwenden Sie die Funktion Repeat & Learn.

#### Drücken Sie während der Wiedergabe einer Lesson die Taste [REPEAT & LEARN].

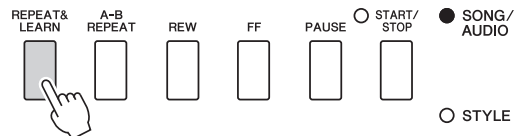

Die Song-Position springt um vier Takte zurück, ein eintaktiger Vorzähler ist zu hören, und dann beginnt die Song-Wiedergabe erneut. Die Wiedergabe der vier Takte wiederholt sich zusammen mit dem eintaktigen Vorzähler.

Um diesen Status zu verlassen, drücken Sie diese Taste erneut.

#### HINWEIS

- Sie können die Anzahl der Takte bestimmen, um die die Repeat&Learn-Funktion zurückspringt, indem Sie während der wiederholten Wiedergabe eine der Zifferntasten von [1] bis [9] drücken.



# Aufzeichnen Ihres Spiels

Dieses Instrument ermöglicht es Ihnen, Ihr Spiel mithilfe der folgenden beiden Methoden aufzunehmen.

## • Song-Aufnahme (MIDI-Aufzeichnung)

Mit dieser Methode wird das auf diesem Instrument aufgezeichnete Spiel als User-Song im SMF-Format 0 (MIDI-Datei) gespeichert. Wenn Sie eine bestimmte Section erneut aufnehmen oder Parameter wie etwa die Voice bearbeiten möchten, können Sie diese Methode verwenden. Wenn Sie Ihr Spiel nacheinander auf einzelnen Spuren aufnehmen möchten, führen Sie die Song-Aufnahmemethode „Aufnehmen auf einer bestimmten Spur“ aus. Da ein User-Song nach der Aufnahme in eine Audio-Datei umgewandelt werden kann (Seite 85), möchten Sie vielleicht die Song-Aufnahme (durch Aufnahme einzelner Spuren) nutzen, um zunächst ein komplexes Arrangement zu erzeugen, das Sie live nicht spielen könnten, und dieses dann in eine Audiodatei konvertieren. In einem User-Song können bis zu 30.000 Noten aufgezeichnet werden.

## • Audioaufnahme (Seite 49)

Bei dieser Methode wird das aufgenommene Spiel als Audio-Datei auf einem USB-Flash-Laufwerk gespeichert. Die Aufnahme wird ohne Festlegung des aufgenommenen Parts durchgeführt. Da sie im Stereo-WAV-Format standardmäßig mit herkömmlicher CD-Qualität-Auflösung (44,1kHz/16bit) gespeichert wird, kann sie über Verwendung eines Computers an tragbare Music-Player übertragen und darauf abgespielt werden. Die Aufnahmekapazität dieses Instruments beträgt ca. 80 Minuten pro Einzelaufnahme.

## Song-Aufnahme

SONG

AUDIO

Sie können bis zu fünf eigene Stücke aufnehmen und als User-Songs 101 bis 105 speichern. Dieser Vorgang dient der Neuaufnahme von Songs. Wenn Sie eine bestimmte Spur erneut aufnehmen möchten, führen Sie die Song-Aufnahmemethode „Aufnahme auf einer bestimmten Spur“ aus (Seite 46).

### HINWEIS

- Die Tonsignale der Split-Voice, des Metronoms, des AUX-IN-Eingangs sowie des MIC-INPUT-Eingangs werden nicht mit aufgenommen.

## 1 Drücken Sie ein- oder zweimal die Taste [SONG/AUDIO], um das SONG-SELECT-Display für die Song-Aufnahme aufzurufen.

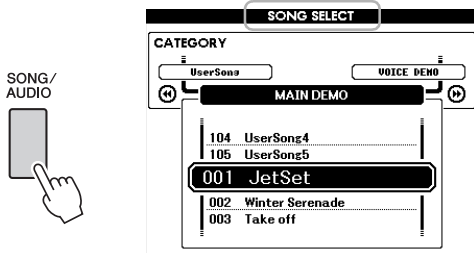

Wenn ein USB-Flash-Laufwerk angeschlossen ist, können Sie durch Drücken von [SONG/AUDIO] zwischen zwei Displays umschalten: SONG SELECT und AUDIO SELECT. Wenn kein USB-Flash-Laufwerk angeschlossen ist, ruft diese Funktion nur das SONG-SELECT-Display auf.

Sie können den gewünschten User-Song mit dem Datenrad aussuchen.

## 2 Wenn Sie zusätzlich die Style-Wiedergabe aufnehmen möchten, drücken Sie die Taste [STYLE] und dann die Taste [ACMP ON/OFF], um ACMP einzuschalten.

Sobald Sie ACMP eingeschaltet haben, rufen Sie nicht das SONG-SELECT- oder AUDIO-SELECT-Display auf, da hierdurch ACMP ausgeschaltet würde.

## 3 Drücken Sie die [REC]-Taste, um die Aufnahme zu aktivieren.

Wenn nicht vorher ein User-Song ausgewählt wurde, wählt dieser Vorgang den leeren User-Song mit der niedrigsten Nummer (zwischen 101–105) als Aufnahmeziel.



Spur 1 (und A) ist automatisch für die Aufnahme gewählt.

Drücken Sie zum Abbrechen der Aufnahme die [REC]- oder die [EXIT]-Taste.

### ACHTUNG

- Wenn alle User-Songs (Song-Nummern 101–105) aufgezeichnete Daten enthalten, wird automatisch Song Nr. 101 ausgewählt. In diesem Fall überschreibt die neue Aufnahme jegliche vorherigen Daten dieses Songs.



**HINWEIS**

- Sie können das Metronom während der Aufnahme verwenden, dessen Tonsignal wird jedoch nicht mit aufgenommen. Stellen Sie nach Betätigung der Taste [REC] das Taktmass ein und starten Sie das Metronom, bevor Sie mit Schritt 4 fortfahren.

#### 4 Spielen Sie auf der Tastatur, um die Aufnahme zu starten.

Sie können die Aufnahme auch starten, indem Sie die [START/STOP]-Taste drücken.

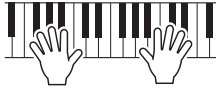

Während der Aufnahme wird im Display der aktuelle Takt angezeigt.



Aktueller Takt

#### 5 Wenn Sie Ihr Spiel beendet haben, drücken Sie auf die Taste [START/STOP] oder [REC], um die Aufnahme zu stoppen.

Wenn die Aufnahme gestoppt ist, erscheint eine Abfrage, ob Sie den Song speichern möchten.

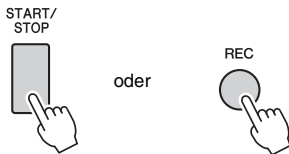
**ACHTUNG**

- Der aufgenommene Song geht verloren, wenn das Instrument ausgeschaltet wird, ohne dass Sie den Song vorher gespeichert haben.

#### 6 Drücken Sie die Taste [+] (YES), um den Song zu speichern.

Der Song wird als MIDI-Datei unter Song-Nummer 101–105 gespeichert. Um den Speichervorgang abzubrechen, drücken Sie bei der Abfrage die Taste [-] (NO).

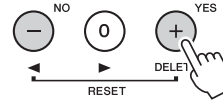
**ACHTUNG**

- Schalten Sie das Instrument niemals aus, während im Display die Meldung „Now Writing...“ (Schreibvorgang läuft) angezeigt wird. Dadurch kann der Flash-Speicher beschädigt werden, was einen Datenverlust zur Folge hat.

#### 7 Um Ihr neu aufgenommenes Spiel wiederzugeben, drücken Sie die Taste [START/STOP].

**HINWEIS**

- Wenn Sie bei der Abfrage die Taste [-] (NO) drücken, können Sie später (vor dem Ausschalten oder vor dem Umschalten auf einen anderen Song) entscheiden, ob Sie den Song speichern möchten. Zum Speichern halten Sie die Taste [REC] so lange gedrückt, bis die Abfrage zum Speichern erscheint, und drücken Sie dann die Taste [+] (YES).

#### Daten, die nicht in Songs aufgezeichnet werden können

AUX-IN-Tonsignal, Mikrofonsignal, Metronomklang, Dämpfer-Resonance-Effekt, Split-Voice, Dämpfer Resonance Ein/Aus, Master-EQ-Typ, Ausgangspegel, I.A.Control, I.A.Control-Anteil, MDB, Song-Lautstärke, Transposition, Stimmung, Split-Punkt

#### Daten, die während der Song-Aufnahme nicht geändert werden können

Style-Nummer, ACOMP Ein/Aus, Smart-Chord-Einstellung, Style-Lautstärke, Akkordgriffmethode, Anschlagdynamik, Taktmass

## Aufnahme auf einer bestimmten Spur

SONG

AUDIO

Mit der Song-Aufnahme können Sie einen aus sechs Spuren (1–5 und A) bestehenden Song erstellen, indem Sie Ihr Spiel nacheinander auf einzelnen Spuren aufnehmen. Bei der Aufnahme eines Klavierstücks können Sie zum Beispiel den Part der rechten Hand auf Spur 1 aufnehmen, und dann den Part der linken Hand auf Spur 2, so dass Sie das vollständige Stück aufnehmen können, welches mit beiden Händen gleichzeitig schwer zu spielen wäre. Um beispielsweise Ihr Spiel zusammen mit der Style-Wiedergabe aufzunehmen, nehmen Sie die Style-Wiedergabe auf Spur A auf, und nehmen Sie dann Melodien auf Spur 1 auf, während Sie die aufgenommene Style-Wiedergabe anhören. Auf diese Weise können Sie einen ganzen Song erstellen, der live schwierig, wenn nicht gar unmöglich zu spielen wäre.

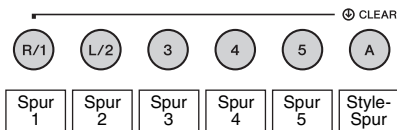

- Spuren [1]–[5]** Für die Aufnahme Ihres Spiels auf der Tastatur, z. B. eines Klavierstücks.
- Spur [A]** Für die Aufnahme der Style-Wiedergabe.

**HINWEIS**

Die Tonsignale der Split-Voice, des Metronoms, des AUX-IN-Eingangs sowie des MIC-INPUT-Eingangs werden nicht mit aufgenommen.

Nehmen Sie vor der Aufnahme die notwendigen Einstellungen wie z. B. Voice-Style-Auswahl vor.

**1** Wenn Sie einen bestehenden User-Song neu aufnehmen möchten, wählen Sie den gewünschten User-Song aus. (Führen Sie Schritt 1 von Seite 44 aus, und wählen Sie dann mit dem Datenrad einen der User-Songs Nrn. 101–105 aus.) Wenn Sie einen Song von Grund auf neu aufnehmen möchten, wählen Sie einen leeren User-Song aus.

**2** Zur Angabe der Zielspur halten Sie die [REC]-Taste gedrückt und drücken Sie die gewünschte Spurtaste [1]–[5] oder [A]. Um die Aufnahme auf einer bestimmten Spur abzubrechen, drücken Sie dieselbe Spurtaste erneut.

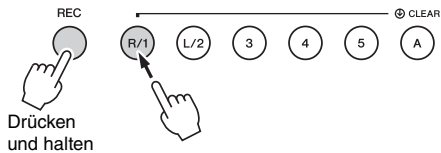

Zur Aufnahme Ihres Spiels auf der Tastatur geben Sie die Spuren [1] bis [5] an. (Zur Aufnahme der Dual-Voice geben Sie die Spuren [1] bis [3] an.) Zur Aufnahme der Style-Wiedergabe geben Sie die Spur [A] an. (ACMP wird automatisch eingeschaltet.)

Die ausgewählte Spur wird im Display hervorgehoben.

(Wenn Spur 1 angegeben wird)



Spur 1 ist hervorgehoben.

(Wenn Spur A angegeben wird)



Spur A ist hervorgehoben.

Wenn Spur A angegeben wird, können Sie durch Wiederholen dieses Schritts aus den Spuren [1]–[5] eine weitere Spur auswählen, und umgekehrt.

Drücken Sie zum Abbrechen der Aufnahme die [REC]- oder die [EXIT]-Taste.

**ACHTUNG**

Wenn Sie auf eine Spur aufnehmen, die bereits Daten enthält, werden die vorhandenen Daten überschrieben (gelöscht).

**HINWEIS**

- Wenn die Begleitautomatik eingeschaltet ist und Spur [A] noch nicht aufgenommen wurde, wird Spur [A] automatisch für die Aufnahme ausgewählt, wenn eine der Spuren [1]–[5] ausgewählt wird. Wenn Sie ausschließlich auf einer der Spuren [1]–[5] aufnehmen möchten, schalten Sie die Spur [A] aus.
- Falls die in Schritt 1 ausgewählte User-Song- bereits aufgenommene Style-Daten enthält, wird automatisch die Nummer desselben Styles ausgewählt. Wenn Sie einen anderen Style auswählen möchten, drücken Sie die Taste [STYLE], und wählen Sie mit dem Datenrad den gewünschten Style aus, nachdem Sie die Spur [A] angegeben haben.

**HINWEIS**

Sie können das Metronom während der Aufnahme verwenden, dessen Tonsignal wird jedoch nicht mit aufgenommen. Stellen Sie nach Betätigung der Taste [REC] das Taktmaß ein und starten Sie das Metronom, bevor Sie mit Schritt 3 fortfahren.

### 3 Spielen Sie auf der Tastatur, um die Aufnahme zu starten.

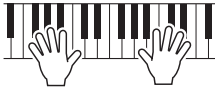

### 4 Wenn Sie Ihr Spiel beendet haben, drücken Sie auf die Taste [START/STOP] oder [REC], um die Aufnahme zu stoppen.

Wenn die Aufnahme gestoppt ist, erscheint eine Abfrage, ob Sie den Song speichern möchten.

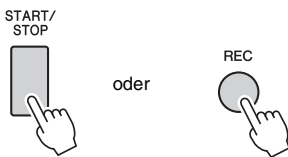

#### ACHTUNG

- Das aufgenommene Spiel geht verloren, wenn das Instrument ausgeschaltet wird, ohne dass Sie den Song vorher gespeichert haben.

### 5 Drücken Sie die Taste [+] (YES), um den Song zu speichern.

Der Song wird als MIDI-Datei unter Song-Nummer 101–105 gespeichert. Um den Speichervorgang abzubrechen, drücken Sie bei der Abfrage die Taste [-] (NO).

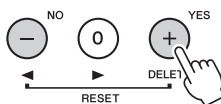

Die Nummern zuvor aufgezeichneter Spuren erscheinen umrahmt im Display.



#### ACHTUNG

- Schalten Sie das Instrument niemals aus, während im Display die Meldung „Now Writing...“ (Schreibvorgang läuft) angezeigt wird. Dadurch kann der Flash-Speicher beschädigt werden, was einen Datenverlust zur Folge hat.

### 6 Um Ihr neu aufgenommenes Spiel wiederzugeben, drücken Sie die Taste [START/STOP].

### 7 Nehmen Sie Ihr Spiel auf weiteren Spuren auf, indem Sie Schritte 2–6 wiederholen.

Wählen Sie in Schritt 2 eine Spur ohne aufgenommene Daten aus. Spielen Sie auf der Tastatur, während Sie die bereits aufgenommenen Daten hören.

Sie können auf den Spuren [1]–[5] mit verschiedenen Voices aufnehmen. Bevor Sie die Zielspur angeben, drücken Sie die Taste [VOICE], und wählen Sie die gewünschte Voice aus, und drücken Sie dann die Taste [EXIT].

#### HINWEIS

- Bei der Aufnahme weitere Spuren können Sie bereits aufgenommene Spuren mit den Spurentasten ein- und ausschalten.

Beachten Sie Seite 45 für Informationen zu Daten, die nicht in den Songs aufgenommen bzw. nicht während der Song-Aufnahme geändert werden können.

## Löschen eines User-Songs

SONG

AUDIO

Sie können alle Spuren eines User-Songs löschen.

- 1 Drücken Sie die Taste [SONG/AUDIO], und wählen Sie dann den User-Song (101–105) aus, den Sie löschen möchten.
- 2 Während Sie die Spurtaste [A] gedrückt halten, drücken Sie die Spurtaste [1] länger als eine Sekunde.

Im Display erscheint eine Abfrage zur Bestätigung. Um diesen Vorgang abzubrechen, drücken Sie die Taste [-] (NO).

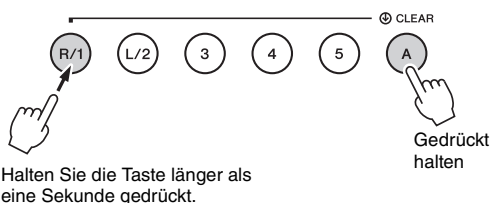

- 3 Drücken Sie die Taste [+] (YES), um den Song zu löschen.

Im Display erscheint eine kurze Meldung über den Löschvorgang.

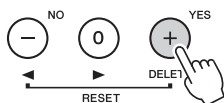

## Löschen einer bestimmten Spur eines User-Songs

SONG

AUDIO

Hiermit können Sie einzelne Spuren eines User-Songs löschen.

- 1 Drücken Sie die Taste [SONG/AUDIO], und wählen Sie dann den gewünschten User-Song (101–105) aus.
- 2 Halten Sie diejenige der Tasten [1] bis [5] und [A], deren Spurdaten gelöscht werden sollen, länger als eine Sekunde gedrückt.

Im Display erscheint eine Abfrage zur Bestätigung. Um diesen Vorgang abzubrechen, drücken Sie die Taste [-] (NO).

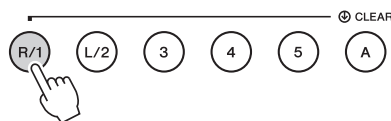

Halten Sie die Taste länger als eine Sekunde gedrückt.

- 3 Drücken Sie die Taste [+] (YES), um die Spur zu löschen.

Im Display erscheint eine kurze Meldung über den Löschvorgang.

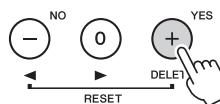

## Audioaufnahme

SONG

AUDIO

Nehmen Sie vor der Aufnahme die erforderlichen Einstellungen wie Voice-/Style-Auswahl vor und stellen Sie die AUX-IN- und die MIC-INPUT-Verbindung her (falls Sie ein an der Buchse AUX IN und/oder MIC INPUT zugeführtes Tonsignal aufnehmen möchten). Alle auf diesem Instrument erzeugten Sounds mit Ausnahme des Metronomklanges können aufgezeichnet werden.

### ACHTUNG

- Verwenden Sie nicht den Dateinamen „\_DGX-660\_TMPwav“ im USB-Flash-Laufwerk, da die Datei diesen Namens überschrieben und durch die neu erzeugten Audiodaten gelöscht wird.

### 1 Schließen Sie das USB-Flash-Laufwerk an der USB-TO-DEVICE-Buchse an.

Achten Sie darauf, vor Verwendung eines USB-Flash-Laufwerks den Abschnitt „Vorsichtsmaßnahmen bei Verwendung der USB-TO-DEVICE-Buchse“ auf Seite 80 zu lesen.

### 2 Drücken Sie ein- oder zweimal die Taste [SONG/AUDIO], um das AUDIO-SELECT-Display für die Audio-Aufnahme aufzurufen.

Wenn nicht vorher eine User-Audiodatei ausgewählt wurde, wählt dieser Vorgang eine neue Audiodatei als Aufnahmeziel aus.

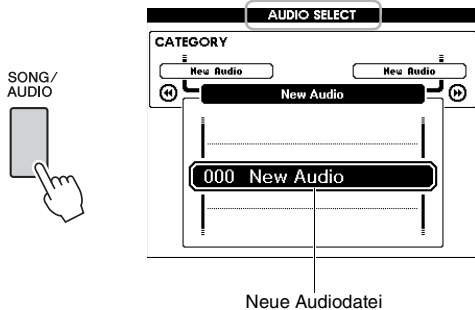

### 3 Wählen Sie, falls erforderlich, die Audiodatei als Aufnahmeziel aus.

Wenn sich mehrere Audiodateien auf dem USB-Flash-Laufwerk befinden und versehentlich die falsche Datei ausgewählt wird, können Sie mit dem Datenrad eine andere Datei auswählen. Wenn Sie eine neue Audiodatei erstellen möchten, wählen Sie „000 New Audio“.

### ACHTUNG

- Wenn Sie in einer Audiodatei aufnehmen, die bereits Daten enthält, werden die vorhandenen Daten überschrieben (gelöscht).

### 4 Drücken Sie die [REC]-Taste, um die Aufnahme vorzubereiten.

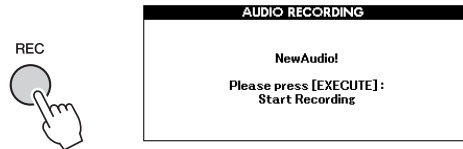

Wenn Sie die Aufnahme abbrechen möchten, drücken Sie erneut die Taste [REC] oder [EXIT].

### 5 Drücken Sie die [EXECUTE]-Taste, um die Aufnahme zu starten, und spielen Sie dann auf der Tastatur.

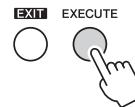

Die vergangene Aufnahmedauer wird während der Aufnahme im MAIN-Display angezeigt.

### ACHTUNG

- Versuchen Sie niemals, während eines Aufnahmevorgangs das USB-Flash-Laufwerk zu entfernen oder das Gerät auszuschalten. Andernfalls können die Daten auf dem USB-Flash-Laufwerk oder die Aufnahmedaten beschädigt werden.

### 6 Wenn Sie Ihr Spiel beendet haben, drücken Sie auf die Taste [EXECUTE] oder [REC], um die Aufnahme zu stoppen.

Die Audiodatei wird automatisch als „UserAudioxxx“ (xxx steht für 001–100) in einem Ordner namens „USER FILES“ gespeichert, der automatisch auf dem USB-Flash-Laufwerk angelegt wird.

Um die User-Audiodateien 001–100 zu löschen, führen Sie den Vorgang „USB Delete“ aus, wie auf Seite 87 beschrieben.

### 7 Um Ihr aufgenommenes Spiel wiederzugeben, drücken Sie die Taste [START/STOP].

# Speichern Ihrer bevorzugten Bedienfeldeinstellungen

Dieses Instrument ist mit der Funktion „Registration Memory“ ausgestattet. Hier können Sie Ihre bevorzugten Einstellungen speichern und bei Bedarf jederzeit bequem abrufen. Es können bis zu 32 vollständige Setups gespeichert werden (acht Banken mit jeweils vier Setups).

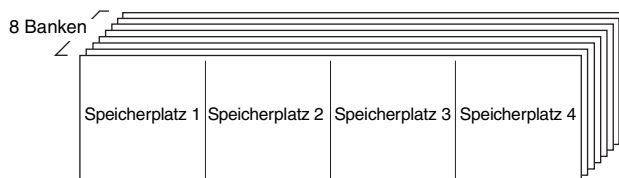

Sie können bis zu 32 Sets (acht Banken mit je vier Presets) speichern.

## Speichern von Bedienfeldeinstellungen im Registration Memory

- 1 Nehmen Sie die gewünschten Einstellungen wie z. B. Voice und Style vor.
- 2 Drücken Sie die Taste [BANK] und lassen Sie sie wieder los, um eine Banknummer im Display aufzurufen.

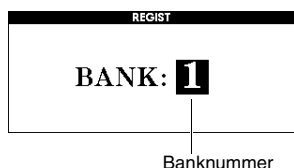
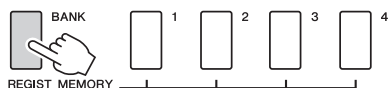

- 3 Wählen Sie mit dem Datenrad eine Banknummer aus.

### HINWEIS

- Während der Song-Wiedergabe können keine Daten im Registration Memory gespeichert werden.

- 4 Drücken Sie bei gehaltener [BANK]-Taste eine der REGIST-MEMORY-Tasten [1] bis [4], um die aktuellen Bedienfeldeinstellungen zu speichern. Sie können den Status des Registration Memory im MAIN-Display ablesen; Speicherplatznummern, die Daten enthalten, leuchten, und der ausgewählte Speicherplatz ist umrandet.

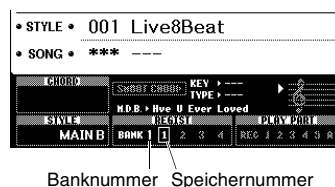
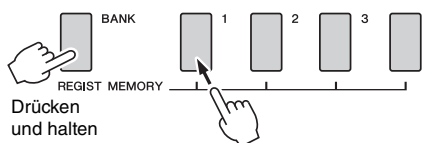

### ACHTUNG

- Wenn Sie eine Registration-Memory-Nummer auswählen, die bereits Daten enthält, werden die vorherigen Daten gelöscht und mit den neuen überschrieben.
- Schalten Sie das Instrument nicht aus, während die Einstellungen im Registration Memory gespeichert werden. Andernfalls können die Daten beschädigt werden oder verloren gehen.

## Abrufen von Bedienfeldeinstellungen aus dem Registration Memory

- 1 Drücken Sie die Taste [BANK] und lassen Sie sie wieder los, um eine Banknummer im Display aufzurufen.

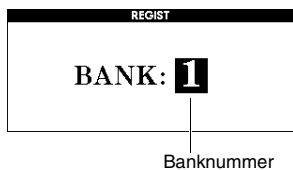
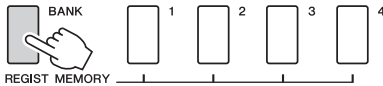

- 2 Wählen Sie mit dem Datenrad eine Banknummer aus.
- 3 Drücken Sie eine der REGIST-MEMORY-Tasten [1] bis [4], um die gespeicherten Bedienfeldeinstellungen abzurufen.

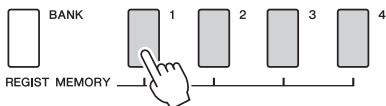

Sie können den Status des Registration Memory im MAIN-Display ablesen (Seite 23).

### Im Registration Memory gespeicherte Einstellungen

#### Style-Einstellungen\*

Style-Nummer, Begleitautomatik Ein/Aus, Split-Punkt, Style-Einstellungen (Main A/B), Style-Lautstärke, Tempo, Akkordgriffmethode, Smart Chord Ein/Aus, Smart-Chord-Einstellung

#### Voice-Einstellungen

Einstellung der Main-Voice (Voice-Nummer und alle Einstellungen der zugehörigen Funktionen)

Einstellungen der Dual-Voice (Dual Ein/Aus, Voice-Nummer und alle Einstellungen der zugehörigen Funktionen)

Einstellungen der Split-Voice (Split Ein/Aus, Voice-Nummer und alle Einstellungen der zugehörigen Funktionen)

#### Effekteinstellungen

Reverb Type, Chorus Type, Panel Sustain Ein/Aus, DSP Ein/Aus, DSP Type

#### Harmony-Einstellungen

Harmony Ein/Aus und alle Einstellungen der zugehörigen Funktionen

#### Weitere Einstellungen

Transpose, Pitch Bend Range, Assignable Pedal, Portamento Time

\* Bei Verwendung der Song-/Audio-Funktionen sind die Style-Einstellungen nicht für das Registration Memory verfügbar.

# Backup-Parameter und Initialisierung

## Backup-Parameter

Die folgenden Daten bleiben auch dann erhalten, wenn das Instrument ausgeschaltet wird, und können an einen Computer mittels Musicsoft Downloader als eine einzige Backup-Datei übertragen und dort gespeichert werden. Weitere Anweisungen finden Sie unter „Computer-related Operations“ (Seite 8).

### Sicherungsdaten

- Piano-Room-Einstellungen (Näheres erfahren Sie auf Seite 25).
- Registration-Memory-Daten (Seite 50)
- Mikrofoneinstellungen (Näheres erfahren Sie auf Seite 71).
- Funktionseinstellungen (Seite 72):  
Tuning, Split Point, Touch Sensitivity, Style Volume, Song Volume, Wireless LAN Volume, Metronome Volume, Grade, Demo Group, Demo-Play-Modus, Demo Cancel, Panel Sustain, Master-EQ-Typ, Chord Fingering, Auto-Power-Off-Einstellung, Damper Resonance ON/OFF, Output Gain, I.A. Control ON/OFF, I.A. Control Depth, Audio Volume, Aux IN Level, Portamento Time, Assignable Pedal
- Wireless-LAN-Einstellungen (Seite 77)

Zusätzlich zu den vorstehenden Sicherungsdaten bleiben sämtliche User-Songs und alle Songs und Style-Dateien, die von einem Computer übertragen oder von einem USB-Flash-Laufwerk geladen wurden, auch beim Ausschalten des Instruments erhalten.

Um die Sicherungsdaten zu initialisieren, führen Sie die Funktion „Sicherungsdaten löschen“ aus. Um Daten (mit Ausnahme der Sicherungsdaten), die von einem Computer übertragen oder von einem USB-Flash-Laufwerk geladen wurden, zu initialisieren, führen Sie die Funktion „Daten im Flash-Speicherbereich löschen“ aus.

## Initialisierung

Diese Funktion löscht die oben beschriebenen Backup- und Song-/Style-Daten und stellt alle Werksvoreinstellungen wieder her. Führen Sie wie erforderlich eine der folgenden beiden Prozeduren aus.

### Sicherungsdaten löschen

Dieser Vorgang initialisiert (löscht) die Sicherungsdaten. Halten Sie die höchste weiße Taste auf der Tastatur gedrückt und betätigen Sie den Schalter [⏻] (Standby/On), um das Instrument einzuschalten. Halten Sie die Taste in jedem Fall gedrückt, bis oben links im Display die Meldung erscheint.

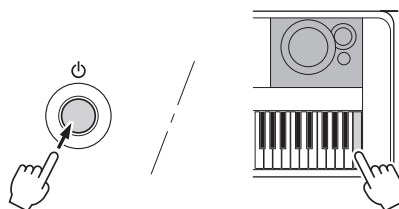

### Daten im Flash-Speicherbereich löschen

Dieser Vorgang löscht alle User-Songs und alle Songs und Styles, die von einem Computer übertragen oder von einem Flash-Laufwerk geladen wurden. Schalten Sie das Instrument mit dem Schalter [⏻] (Standby/On) ein, während Sie gleichzeitig die höchste weiße Taste und die drei höchsten schwarzen Tasten auf der Tastatur gedrückt halten. Halten Sie die Tasten in jedem Fall gedrückt, bis oben links im Display die Meldung erscheint.

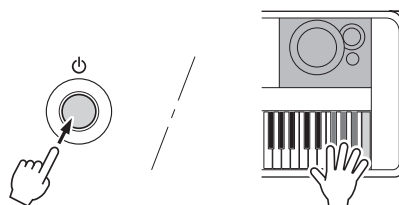

### ACHTUNG

- **Bedenken Sie, dass durch diesen Vorgang auch käuflich erworbene Daten gelöscht werden. Denken Sie daran, wichtige Daten mit der Software Musicsoft Downloader (MSD) auf einem Computer zu speichern. Einzelheiten hierzu finden Sie unter „Computer-related Operations“ (Seite 8).**



# Praktische Spielfunktionen

## Auswählen eines Reverb-Effekttyps

Mit Hilfe des Reverb-Effekts können Sie mit der vollen Klangatmosphäre eines Konzertsaals spielen. Obwohl durch Auswahl eines Styles oder Songs der optimale Reverb-Effekttyp für den Gesamtklang ausgewählt wird, können Sie von Hand einen anderen Reverb-Effekttyp auswählen.

### 1 Drücken Sie die [FUNCTION]-Taste.

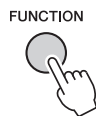

### 2 Drücken Sie mehrmals die CATEGORY-Tasten [◀] und [▶], um die Funktion „Reverb Type“ aufzurufen.

Der ausgewählte Reverb-Typ wird unten angezeigt.

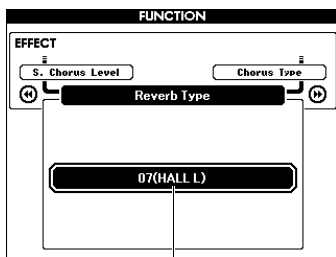

Aktueller Reverb-Effekttyp

#### HINWEIS

- Einige Songs und Styles verwenden Reverb-Typen, die nicht über das Bedienfeld aufgerufen werden können. Wenn ein solcher Song oder Style wiedergegeben wird, erscheint „- -“ im Display. Wählen Sie in einem solchen Fall den gewünschten Reverb-Typ mit den Tasten [+], [-] aus.

### 3 Wählen Sie mit dem Datenrad einen Reverb-Effekttyp aus.

Spiele Sie auf der Tastatur, und hören Sie auf den Klang. Informationen zu den verfügbaren Reverb-Typen finden Sie in der Liste der Effektypen in der separaten Datenliste.

#### Einstellen des Reverb-Pegels

Sie können mit den gleichen, oben aufgeführten Bedienvorgängen einstellen, wie viel Hall auf die Main-, Dual- und Split-Voice angewendet werden soll. Bezüglich des Eintrags in Schritt 2 beachten Sie die Funktionsliste auf Seite 73.

## Auswählen eines Chorus-Typs

Der Chorus-Effekt erzeugt einen dichten Klang, der so ähnlich klingt, als würden dieselben Voices viele Male unisono übereinander gelegt. Obwohl durch Auswahl eines Styles oder Songs der optimale Chorus-Effekttyp für den Gesamtklang ausgewählt wird, können Sie von Hand einen anderen Chorus-Effekttyp auswählen.

### 1 Drücken Sie die [FUNCTION]-Taste.

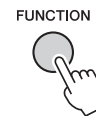

### 2 Drücken Sie mehrmals die CATEGORY-Tasten [◀] und [▶], um die Funktion „Chorus Type“ aufzurufen.

Der aktuelle Chorus-Typ wird angezeigt.

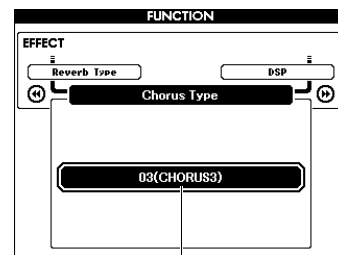

Aktueller Chorus-Effekttyp

#### HINWEIS

- Einige Songs und Styles verwenden Chorus-Typen, die nicht über das Bedienfeld aufgerufen werden können. Wenn ein solcher Song oder Style wiedergegeben wird, erscheint „- -“ im Display. Wählen Sie in einem solchen Fall den gewünschten Chorus-Typ mit den Tasten [+], [-] aus.

### 3 Wählen Sie mit dem Datenrad einen Chorus-Effekttyp aus.

Spiele Sie auf der Tastatur, und hören Sie auf den Klang. Näheres zu den verfügbaren Chorus-Typen finden Sie in der Liste der Effektypen in der separaten Datenliste.

#### Einstellen des Chorus-Pegels

Sie können mit den gleichen, oben aufgeführten Bedienvorgängen einstellen, wie viel Chorus auf die Main-, Dual- und Split-Voice angewendet werden soll. Bezüglich des Eintrags in Schritt 2 beachten Sie die Funktionsliste auf Seite 73.

## Auswählen eines DSP-Typs

DSP ist eine Abkürzung für „Digital Signal Processing“ (Digitale Signalverarbeitung). Diese reichen von hallartigen atmosphärischen Effekten bis hin zu Verzerrungen und anderen Dynamikverarbeitungs-Tools, mit denen Sie den Klang bereichern oder vollständig verändern können. Der DSP-Effekt kann der Main Voice und der Dual-Voice hinzugefügt werden. Obwohl Ein-/Ausschaltzustand und Typ-Auswahl für DSP von der gewählten Main-Voice abhängen, können Sie diese Parameter auch manuell einstellen.

### 1 Drücken Sie die [FUNCTION]-Taste.

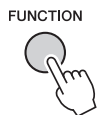

**HINWEIS**

- Beim Ein- und Ausschalten von DSP ändert sich die Lautstärke der aktuell wiedergegebenen Voice. Dies ist keine Fehlfunktion. Der Grad der Änderung hängt von der ausgewählten Voice ab.
- Der DSP-Typ ist eine allgemeine Einstellung – es kann nur ein Typ ausgewählt werden. Aus diesem Grund können die aktuellen Voices bei der Wiedergabe eines neu geladenen Songs oder Styles ein nicht erwartungsgemäßes Klangergebnis erzeugen. Das ist normal, da der Song oder Style einen eigenen DSP-Typ besitzt, der alle vor dem Ladevorgang vorgenommenen Einstellungen ersetzt. Ein ähnliches Phänomen tritt auf, wenn Sie während der Song-Wiedergabe die Tasten [FF], [REW] oder die A-B-Repeat-Funktion verwenden.

### 2 Drücken Sie mehrmals die CATEGORY-Tasten [◀] und [▶], um die Funktion „DSP“ aufzurufen.

Die aktuelle Einstellung wird angezeigt.

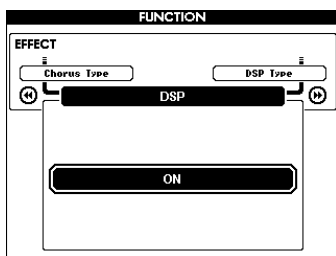

### 3 Benutzen Sie das Datenrad, um den DSP-Effekt einzuschalten.

Wenn Sie zu diesem Zeitpunkt die [EXIT]-Taste drücken, um zum MAIN-Display zurück zu schalten, können Sie den Ein-/Ausschaltzustand des DSP-Effekts ablesen.



Erscheint, wenn DSP eingeschaltet ist

### 4 Drücken Sie die [FUNCTION]-Taste.

### 5 Drücken Sie mehrmals die CATEGORY-Tasten [◀] und [▶], um die Funktion „DSP Type“ aufzurufen.

Der momentan ausgewählte DSP-Typ wird angezeigt.

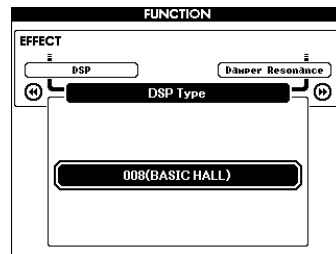

### 6 Wählen Sie mit dem Datenrad einen DSP-Typ aus.

Informationen über die verfügbaren DSP-Typen finden Sie in der Liste der Effekttypen in der separaten Datenliste.

**Einstellen des DSP-Anteils (DSP Level)**

Über das FUNCTION-Display können Sie einstellen, wie viel DSP-Effektanteil auf die Main- und Dual-Voice angewendet werden soll. Beachten Sie hierzu „\*\* DSP Level“ in der Funktionsliste (Seite 73).

## Panel Sustain

Diese Funktion fügt den Tastatur-Voices einen Sustain-Effekt (Ausklingeffekt) hinzu. Sie wird verwendet, wenn die Voices immer ausklingen sollen, ungeachtet der Betätigung des Fußschalters. Auf die Split-Voice hat die Sustain-Funktion keine Auswirkung.

### 1 Drücken Sie die [FUNCTION]-Taste.

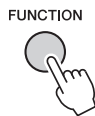

### 2 Drücken Sie mehrmals die CATEGORY-Tasten [◀◀] und [▶▶], um die Funktion „Sustain“ aufzurufen.

Die aktuelle Einstellung wird angezeigt.

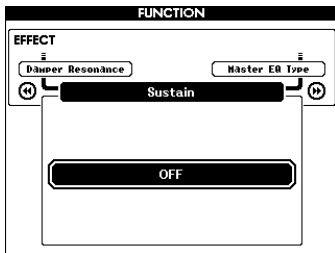

### 3 Benutzen Sie das Datenrad, um den Ausklingeffekt ein- oder auszuschalten.

#### HINWEIS

- Die Ausklingzeit einiger Voices wird durch Einschalten der Panel-Sustain-Funktion möglicherweise nur geringfügig beeinflusst.

## Tonhöhensteuerung – Transpose

Die Gesamtonhöhe des Instruments (außer den Voices mit dem Namen „\*\*\* Kit“) kann in Halbtonschritten um bis zu eine Oktave nach oben oder nach unten verschoben werden.

### 1 Drücken Sie die [FUNCTION]-Taste.

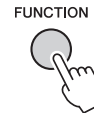

### 2 Drücken Sie mehrmals die CATEGORY-Tasten [◀◀] und [▶▶], um die Funktion „Transpose“ aufzurufen.

Die aktuelle Einstellung wird angezeigt.

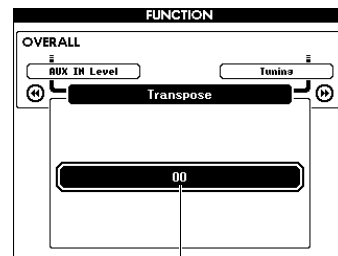

Aktueller Transponierungswert

### 3 Stellen Sie mit dem Datenrad die Transposition auf den gewünschten Wert zwischen -12 und +12 ein.

## Tonhöhensteuerung – Tuning

Die Gesamtstimmung des Instruments (außer den Voices mit dem Namen „\*\*\* Kit“) kann in Schritten von 0,2 bis 0,3 Hz zwischen 415,3 und 466,2 Hz eingestellt werden. Der Standardwert ist 440,0 Hz.

### 1 Drücken Sie die [FUNCTION]-Taste.

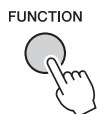

### 2 Verwenden Sie die CATEGORY-Tasten [◀◀] oder [▶▶], um die Funktion „Tuning“ aufzurufen.

Die aktuelle Einstellung wird angezeigt.

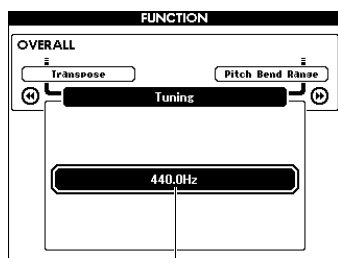

Aktueller Wert

### 3 Benutzen Sie das Datenrad, um den Tuning-Wert einzustellen.

## Tonhöhensteuerung – das PITCH BEND-Rad

Das PITCH BEND-Rad (Tonhöhenbeugungsrad) wird benutzt, um stufenlose Tonübergänge zwischen Noten zu erzeugen, die Sie auf der Tastatur spielen. Schieben Sie das Rad vorwärts, um die Tonhöhe anzuheben, oder ziehen es rückwärts, um die Tonhöhe nach unten zu verschieben. Die Größe der vom Rad erzeugten Tonhöhenänderung können Sie einstellen. Lesen Sie „Pitch Bend Range“ in der Funktionsliste (Seite 73).

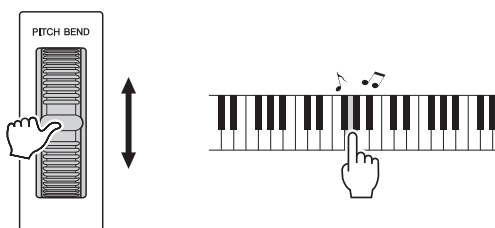

#### HINWEIS

- Je nach ausgewählter Voice kann es sein, dass die Tonhöhe nicht bis zum eingestellten Wert angehoben wird.
- Die durch das PITCH-BEND-Rad hervorgerufenen Effekte wirken sich evtl. nicht auf die Split-Voice aus, wenn [ACMP ON/OFF] eingeschaltet ist (ON).

## Empfindlichkeit der Anschlagdynamik (Touch Response)

Die Tastatur dieses Instruments ist anschlagdynamisch, so dass Sie die Lautstärke der Voices dynamisch und ausdrucksvoll über die Anschlagstärke steuern können – genau wie bei einem akustischen Instrument.

### 1 Drücken Sie die [FUNCTION]-Taste.

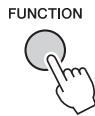

### 2 Wählen Sie mit den CATEGORY-Tasten [◀] oder [▶] den Eintrag „Touch Response“ (Anschlagdynamik) aus.

Die aktuelle Anschlagsempfindlichkeit wird angezeigt.

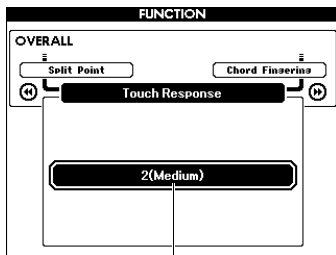

Aktuelle Anschlagsempfindlichkeit

### 3 Wählen Sie mit dem Datenrad eine der Einstellungen für die Anschlagsempfindlichkeit aus (1 bis 4). Wenn „1 (Soft)“, „2 (Medium)“ oder „3 (Hard)“ gewählt ist, ist Touch Response aktiv. Wenn „4“ (Fixed) gewählt ist, bleibt die Lautstärke der Noten immer gleich, egal wie hart oder weich Sie die Tasten anschlagen.

1 (Soft)	In der Einstellung „Soft“ erzeugt das Instrument bereits bei einem weichen Anschlag einen lauten Klang. Die Lautstärke der Töne ist für alle Töne recht ähnlich.
2 (Medium)	Standardanschlag.
3 (Hard)	Sie müssen die Tasten sehr kräftig anschlagen, um eine hohe Lautstärke zu erzeugen. Dadurch wird ein vielseitiger Ausdruck möglich, von pianissimo bis fortissimo.
4 (Fixed)	Keine Anschlagdynamik. Die Lautstärke bleibt gleich, unabhängig davon, wie kräftig Sie die Tasten anschlagen.

#### HINWEIS

- Die werksseitige Einstellung der Anschlagsempfindlichkeit ist „2“.

## Wählen einer EQ-Einstellung für den besten Sound

Es sind fünf verschiedene Einstellungen für den Master-Equalizer (EQ) vorgesehen, um den bestmöglichen Sound zu erreichen. Der Master Equalizer ist eine Klangregelung, die auf das Gesamtsignal (außer Audio) angewendet wird, das vom Effektblock an die Lautsprecher oder die Kopfhörer geschickt wird.

### 1 Drücken Sie die [FUNCTION]-Taste.

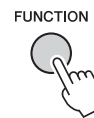

### 2 Drücken Sie mehrmals die CATEGORY-Taste [◀] oder [▶], bis der Eintrag „Master EQ Type“ erscheint.

Der aktuelle Master-EQ-Typ wird angezeigt.

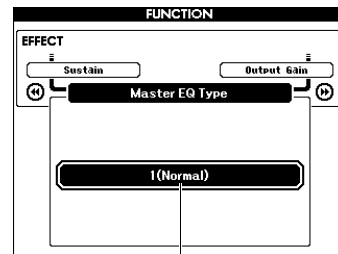

Aktueller Master-EQ-Typ

### 3 Wählen Sie mit dem Datenrad den gewünschten Master-EQ-Typ aus.

1 (Normal)	Neutrale EQ-Einstellungen.
2 (Piano)	Optimal für Solo-Klavierspiel.
3 (Soft)	Dämpft die Höhen, um einen weicheren Klang zu erzielen.
4 (Bright)	Dämpft die Mitten, um einen strahlenderen Klang zu erzielen.
5 (Powerful)	Für einen kräftigeren Klang.

#### HINWEIS

- „5 (Powerful)“ (Kraftvoll) erzeugt einen druckvolleren Sound, kann jedoch im Gegensatz zu den anderen Master-EQ-Typen je nach Voice und Style auch Verzerrungen hervorrufen.

## Einstellen des Ausgangspegels

Der Ausgangspegel der Buchse PHONES/OUTPUT kann zwischen drei Werten umgeschaltet werden: Einer eignet sich für die Kopfhörerausgabe und die anderen beiden für externe Audiogeräte.

**1 Drücken Sie die [FUNCTION]-Taste.**

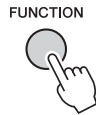

**2 Drücken Sie mehrmals die CATEGORY-Taste [◀] oder [▶], bis der Eintrag „Output Gain“ erscheint.**

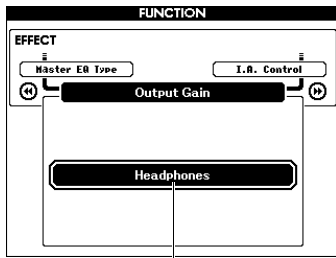

Aktuelle Einstellung

**3 Wählen Sie die gewünschte Einstellung mit dem Datenrad aus (siehe unten).**

Headphones	Wählen Sie dies, wenn Sie Kopfhörer verwenden. Der Ausgangspegel wird auf einen optimalen Wert für den Anschluss von Kopfhörern eingestellt. Wenn „Headphones“ gewählt ist und es werden externe Audiogeräte an der Buchse PHONES/OUTPUT angeschlossen, können Verzerrungen auftreten.
Line Out	Wählen Sie dies, wenn Sie externe Audiogeräte anschließen. Der Ausgangspegel kann mit dem [MASTER VOLUME]-Regler am Instrument eingestellt werden.
Fixed	Wählen Sie dies, wenn Sie externe Audiogeräte anschließen. Das Ausgangssignal wird ungeachtet der Stellung des [MASTER VOLUME]-Reglers mit einem festen Lautstärkepegel ausgegeben.

## Lautsprechereinstellung Ein/Aus

Sie können einstellen, ob das Tonsignal von diesem Instrument immer über die integrierten Lautsprecher ausgegeben wird, oder ob die Ausgabe durch Einstecken eines Steckers in der Buchse PHONES/OUTPUT ausgeschaltet werden soll.

**1 Drücken Sie die [FUNCTION]-Taste.**

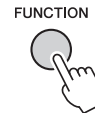

**2 Drücken Sie mehrmals die CATEGORY-Taste [◀] oder [▶], bis der Eintrag „Speaker Control“ erscheint.**

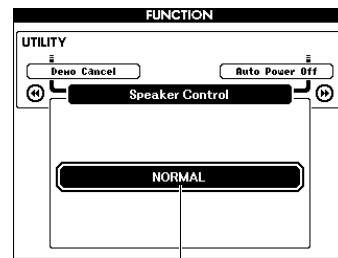

Aktuelle Einstellung

**3 Wählen Sie die gewünschte Einstellung mit dem Datenrad aus.**

Wenn „NORMAL“ gewählt wird, werden die Lautsprecher des Instruments automatisch ausgeschaltet, sobald ein Stecker in die Buchse PHONES/OUTPUT gesteckt wird. Wenn „ALWAYS ON“ gewählt wird, erklingt der Klang aus den Lautsprechern immer, unabhängig davon, ob ein Stecker eingesteckt ist oder nicht.

## Intelligente Akustiksteuerung (IAC)

IAC (Intelligent Acoustic Control) ist eine Funktion, bei der Klangeigenschaften je nach Lautstärke des Instruments automatisch eingestellt und geregelt werden. Auch dann, wenn die Lautstärke niedrig ist, sind Bässe und Höhen deutlich zu hören. IAC ist nur für die Ausgabe über die Lautsprecher dieses Instruments wirksam. Die Grundeinstellung von IAC ist „ON“ (eingeschaltet); Sie können diese Funktion jedoch auch ausschalten. Außerdem können Sie den Anteil des IAC-Effekts einstellen.

### 1 Drücken Sie die [FUNCTION]-Taste.

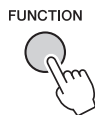

### 2 Drücken Sie mehrmals eine der CATEGORY-Tasten [◀◀] oder [▶▶], bis „I.A. Control“ erscheint.

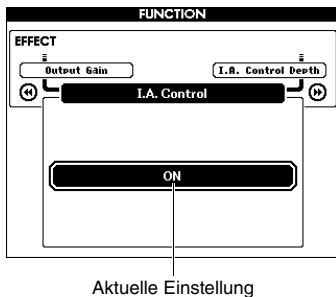

### 3 Benutzen Sie das Datenrad, um den IAC-Effekt ein- oder auszuschalten.

## Einstellen der Stärke des IAC-Effekts

Sie können die Stärke des IAC-Effekts einstellen.

### 1 Drücken Sie die [FUNCTION]-Taste.

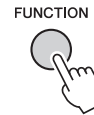

### 2 Drücken Sie mehrmals eine der CATEGORY-Tasten [◀◀] oder [▶▶], bis „I.A. Control Depth“ erscheint.

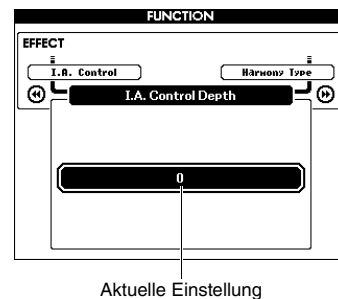

### 3 Verwenden Sie das Datenrad, um den gewünschten Wert einzustellen.

Der Einstellbereich ist -3 bis +3. Je höher der Wert, desto stärker ist der Effekt.

# Voice-Einstellungen

## Auswählen einer Dual Voice

- 1 Halten Sie die Taste [DUAL ON/OFF] länger als eine Sekunde gedrückt, um das Display „VOICE SELECT (DUAL)“ aufzurufen.

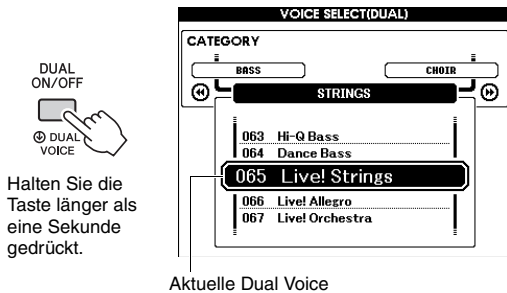

- 2 Drehen Sie am Datenrad und wählen Sie die gewünschte Dual Voice aus.

## Auswählen einer Split Voice

- 1 Halten Sie die Taste [SPLIT ON/OFF] länger als eine Sekunde gedrückt, um das Display „VOICE SELECT (SPLIT)“ aufzurufen.

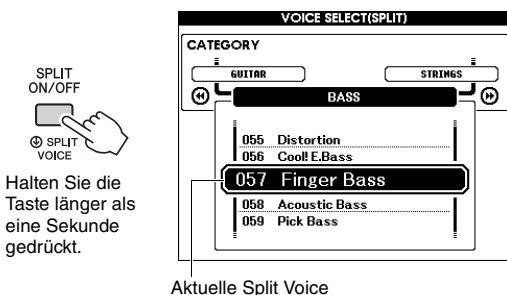

- 2 Drehen Sie am Datenrad und wählen Sie die gewünschte Split Voice aus.

## Voice-Bearbeitung

Für jede der Main, Dual und Split Voices können Sie die Parameter wie Lautstärke, Oktave und Reverb- und Chorus-Effektanteil einstellen und so neue, eigene Sounds erstellen, die Ihren musikalischen Ansprüchen am besten entsprechen.

- 1 Drücken Sie die [FUNCTION]-Taste.

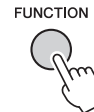

- 2 Wählen Sie mit den CATEGORY-Tasten [◀] oder [▶] den gewünschten Eintrag aus.

Die Parameter von Main-Voices werden als „Main \*\*\*\*“ angezeigt, die Parameter von Dual-Voices werden als „Dual \*\*\*\*“ angezeigt und die Parameter von Split-Voices werden als „Split \*\*\*\*“ angezeigt. Informationen über die einzelnen Parameter erhalten Sie in der Funktionsliste auf Seite 73.

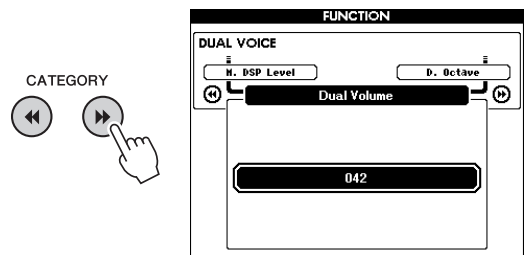

- 3 Drehen Sie am Datenrad, um den gewünschten Wert einzustellen.

Spielen Sie auf der Tastatur, und hören Sie auf den Klang.

- 4 Wiederholen Sie die obigen Schritte 2–3, um verschiedene Parameter zu bearbeiten.

- 5 Speichern Sie falls gewünscht die Einstellungen im Registration Memory (Seite 50).

Die Voice-bezogenen Einstellungen werden zurückgesetzt, wenn eine andere Voice ausgewählt wird. Wenn Sie den erstellten Sound später abrufen möchten, speichern Sie die Einstellungen im Registration Memory.



# Style-Funktionen (Begleitautomatik)

## Style-Variationen – Sections

Jeder Style besteht aus „Sections“ (Style-Abschnitten), mit denen Sie das Arrangement der Begleitung variieren können, so dass es zu Ihrem Spiel passt.

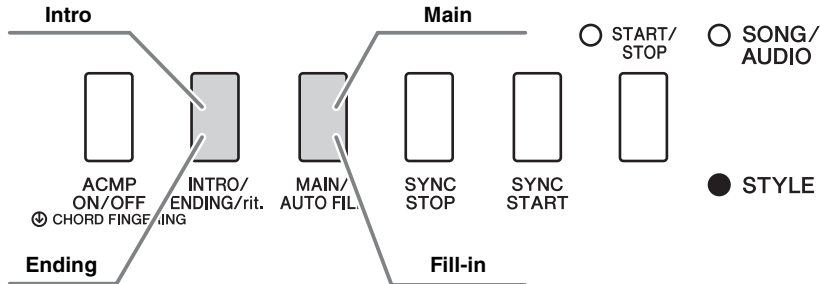

### Intro

Dieser Typ wird für den Anfang des Spiels benutzt. Nach dem Intro geht die Style-Wiedergabe zur Haupt-Section über. Die Länge des Intros (in Takten) variiert je nach ausgewähltem Style.

### Main

Dies wird für den Hauptteil des Musikstücks benutzt. Die Wiedergabe des Hauptteils wiederholt sich zeitlich unbegrenzt, bis die Taste für eine andere Section gedrückt wird. Es gibt zwei Varianten (A und B), und der Klang der Style-Wiedergabe ändert sich harmonisch auf der Grundlage der Akkorde, die Sie mit der linken Hand spielen.

### Fill-in

Dieser Füllteil wird automatisch hinzugefügt, bevor zur Main-Section A oder B gewechselt wird.

### Ending

Dieser Typ wird für das Ende des Spiels benutzt. Nach der Ending-Section wird die Style-Wiedergabe automatisch gestoppt. Die Länge des Endings (in Takten) variiert je nach ausgewähltem Style.

- 1 Drücken Sie die [STYLE]-Taste, und verwenden Sie das Datenrad, um den gewünschten Style auszuwählen.
- 2 Drücken Sie die [EXIT]-Taste, um zum MAIN-Display zurückzukehren.
- 3 Drücken Sie die Taste [ACMP ON/OFF], um ACMP einzuschalten.



Erscheint, wenn ACMP eingeschaltet ist.

- 4 Drücken Sie die Taste [SYNC START], um den Synchronstart einzuschalten.

Die Anzeige blinkt, wenn Synchronstart eingeschaltet ist.

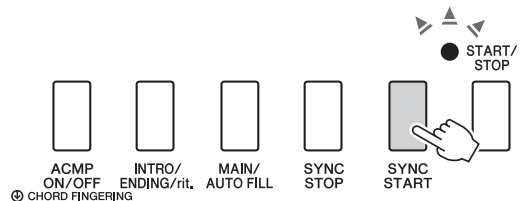

### Synchronstart

Wenn die Synchronstartfunktion eingeschaltet ist, beginnt die Style-Wiedergabe, sobald Sie im Tastaturbereich für die Begleitung einen Akkord spielen. Drücken der Taste [SYNC START] schaltet den Synchronstart abwechselnd ein und aus.

5 Drücken Sie die [MAIN/AUTO FILL]-Taste, um die Section Main A oder Main B auszuwählen.

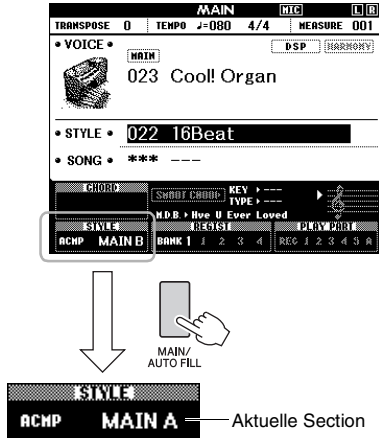

6 Drücken Sie die [INTRO/ENDING/rit.]-Taste.



Nun können Sie die Style-Wiedergabe mit der Intro-Section starten.

7 Spielen Sie mit der linken Hand einen Akkord, um die Wiedergabe des Intros zu starten.

Spiele Sie für dieses Beispiel einen C-Dur-Akkord (siehe unten). Informationen zur Akkordeingabe finden Sie unter „Akkorde“ auf Seite 34.

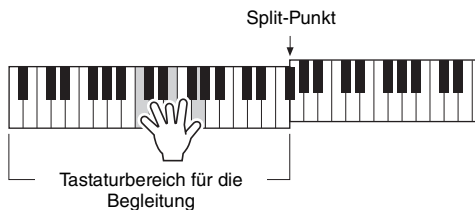

8 Nachdem das Intro beendet ist, spielen Sie auf der Tastatur die gewünschte Akkordfolge.

Spiele Sie mit der linken Hand Akkorde, während Sie mit der rechten Hand Melodien spielen, und drücken Sie nach Bedarf die Taste [MAIN/AUTO FILL]. Die Section schaltet auf Fill-in um, und dann wieder auf Main A oder B.



9 Drücken Sie die Taste [INTRO/ENDING/rit.].



Die Section schaltet um auf die Ending-Section (Schluss). Wenn die Ending-Section beendet ist, stoppt die Style-Wiedergabe automatisch. Sie können den Schlussteil allmählich langsamer werden lassen (Ritardando), indem Sie während der Wiedergabe der Ending-Section erneut die Taste [INTRO/ENDING/rit.] drücken.

**Syncho Stop**

Wenn Sie die Taste [SYNC STOP] drücken, um diese Funktion einzuschalten, läuft die Style-Begleitung nur dann, während Sie im Tastaturbereich für die Begleitung Akkorde spielen. Durch Loslassen aller Tasten stoppt die Style-Wiedergabe. Dadurch können Sie während des Spiels sehr einfach Rhythmus- und Begleitungspausen hinzufügen, indem Sie die Finger im Tastaturbereich für die Begleitung abheben. Drücken der Taste [SYNC STOP] schaltet die Synchronstoppfunktion abwechselnd ein und aus.

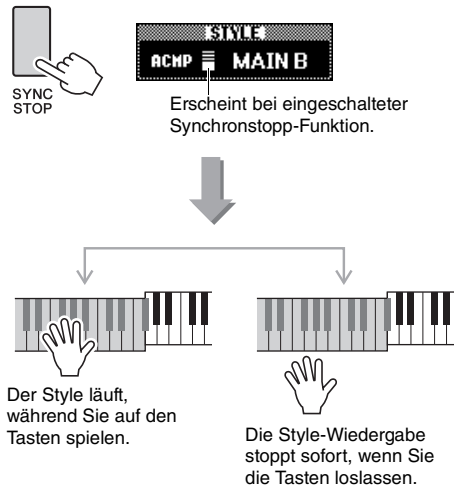

## Ändern des Tempos

Ein Style kann in jedem beliebigen Tempo wiedergegeben werden – schnell oder langsam.

- 1 Drücken Sie die Taste [TEMPO/TAP], um das Tempo-Display aufzurufen.

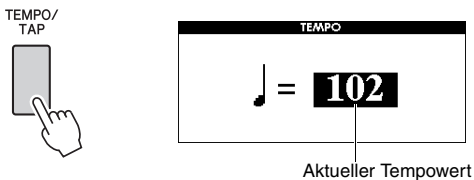

- 2 Drehen Sie am Datenrad, um ein Tempo zu wählen.

Drücken Sie gleichzeitig die Tasten [+] und [-], um den Wert sofort auf das Vorgabtempo des aktuellen Styles zurückzusetzen. Sie können während der Style-Wiedergabe das Tempo ändern, indem Sie nur zweimal im erforderlichen Tempo auf die [TAP TEMPO]-Taste tippen.

**HINWEIS**

- Der obige Vorgang ist ebenso gültig für die Song-Wiedergabe.

### Tap Start

Sie können die Wiedergabe des Styles oder Songs starten, indem Sie diesen einfach mit der Taste [TEMPO/TAP] im gewünschten Tempo einzählen – viermal für Taktmaße mit 4 Zählern (wie 4/4), dreimal für Taktmaße mit 3 Zählern (wie 3/4) usw.

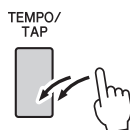

## Einstellen der Lautstärke des Styles

Sie können das Lautstärkeverhältnis zwischen der Style-Wiedergabe und Ihrem Spiel auf der Tastatur einstellen.

- 1 Drücken Sie die [FUNCTION]-Taste.

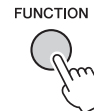

- 2 Drücken Sie die CATEGORY-Tasten [◀◀] und [▶▶], um die Funktion „Style Volume“ aufzurufen.

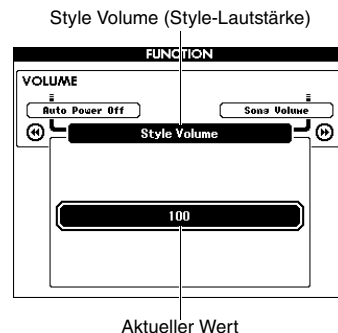

- 3 Drehen Sie das Datenrad, um die Lautstärke einzustellen.

## Akkordspiel ohne Style-Wiedergabe (Stop Accompaniment)

Wenn Sie die [STYLE]-Taste drücken, mit der [ACMP ON/OFF]-Taste die ACMP-Funktion einschalten (das Symbol ACMP ON erscheint) und den Akkord im Tastaturbereich für die Begleitung anschlagen (bei ausgeschaltetem SYNC START), ist der Akkord ohne Style-Wiedergabe zu hören. Dies wird als „Stop Accompaniment“ bezeichnet. Der gespielte Akkord wird im Display angezeigt und beeinflusst auch die Harmony-Funktion (Seite 31).

## Einstellen des Split-Punkts (Teilungspunkt)

Die Grenze auf der Tastatur, welche den Tastaturbereich für die Begleitung von dem Bereich für die rechte Hand trennt, wird „Split Point“ (Split-Punkt oder Teilungspunkt) genannt.

Wenn ein Style ausgewählt ist, und ACMP wird eingeschaltet, werden die Tasten links vom Split-Punkt für die Angabe von Akkorden für die Style-Wiedergabe verwendet. Ist die Split-Funktion eingeschaltet, kann auf den links vom Split-Punkt befindlichen Tasten die Split Voice gespielt werden. Der Split-Punkt (Teilungspunkt) ist werksseitig auf die Taste Nr. 54 eingestellt (Taste F#2), aber Sie können ihn auch auf eine andere Taste legen.

### 1 Drücken Sie die [FUNCTION]-Taste.

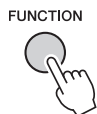

### 2 Verwenden Sie die CATEGORY-Tasten [◀] und [▶], um die Funktion „Split Point“ aufzurufen.

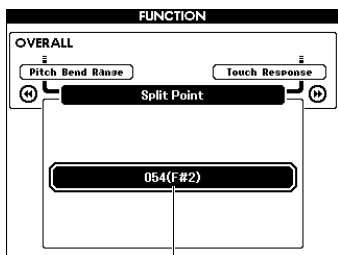

Split-Punkt

### 3 Drehen Sie am Datenrad, um den Split-Punkt zwischen 021 (A-1) und 108 (C7) einzustellen.

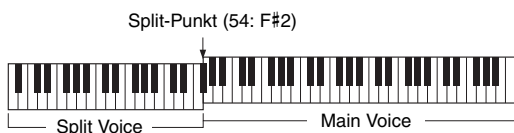

Um den Wert auf den voreingestellten Wert zurückzusetzen, drücken Sie beide Tasten [+]/[-] gleichzeitig.

**HINWEIS**

- Der hier eingestellte Split-Punkt wird auf den Style sowie auf die Voice angewendet.
- Während der Lesson-Wiedergabe kann der Split-Punkt nicht geändert werden.

## Einstellen der Akkordgriffmethode

Es gibt drei verschiedene Akkordgriffmethoden (Fingering), mit denen Sie den Akkordtyp bei der Style-Wiedergabe oder auf der gesamten Tastatur angeben können.

- 1 Drücken Sie die [STYLE]-Taste.
- 2 Halten Sie die Taste [ACMP ON/OFF] länger als eine Sekunde gedrückt, um das Display „Chord Fingering“ aufzurufen.

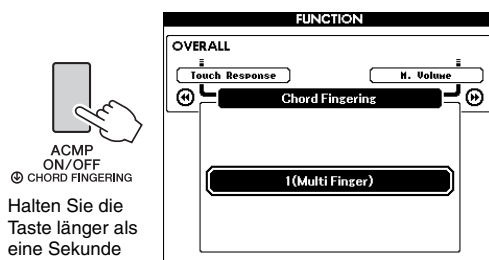

### 3 Wählen Sie die gewünschte Einstellung mit dem Datenrad aus.

1 (Multi Finger)	Erkennt die verschiedenen Akkordarten, die in der separaten Datenliste aufgeführt sind, sowie unter „Einfache Akkorde“ (dieses Dokument, Seite 34).
2 (FullKeyboard)	Erkennt Akkorde im gesamten Tastaturbereich. Akkorde werden ähnlich wie bei 1 (Multi Finger) erkannt, auch dann, wenn Sie die Noten zwischen linker und rechter Hand aufteilen – beispielsweise wenn Sie eine Bassnote mit der linken Hand und einen Akkord mit der rechten Hand spielen, oder indem Sie einen Akkord mit der linken Hand spielen und eine Melodienote in der rechten. In diesem Modus können Easy Chords nicht erkannt werden.
3 (AI Fingered)	Es können weniger als drei Noten gespielt werden, um die Akkorde anzugeben (auf der Grundlage zuvor gespielter Akkorde usw.).

## Nachschlagen von Akkorden im Chord Dictionary (Akkordlexikon)

Die Chord-Dictionary-Funktion ist eine große Hilfe, wenn Sie den Namen eines bestimmten Akkords kennen und den Griff schnell erlernen möchten.

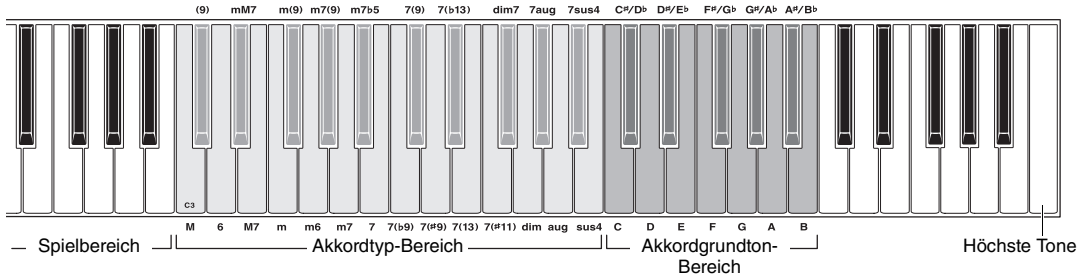

- 1 Halten Sie die [MINUS ONE]-Taste länger als eine Sekunde gedrückt, um das **DICTIONARY-Display** aufzurufen.
- 2 Angenommen, Sie möchten wissen, wie der Akkord **GM7** (G-Dur mit großer Septime) gespielt wird.

2-1 Drücken Sie wie in der Abbildung gezeigt die Taste **G** im Akkordgrundton-Bereich, so dass „G“ als Grundton erscheint (es wird kein Klang erzeugt).

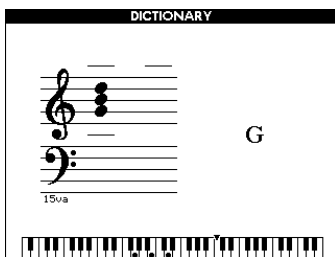

2-2 Drücken Sie wie in der Abbildung gezeigt die Taste **M7** (Dur-Sept-Akkord) im Akkordtyp-Bereich (es wird kein Klang erzeugt). Die Noten, die Sie für den angegebenen Akkord (Grundton und Akkordart) spielen müssen, werden im Display dargestellt, und zwar sowohl in der Notenschrift als auch im Tastaturschaubild.

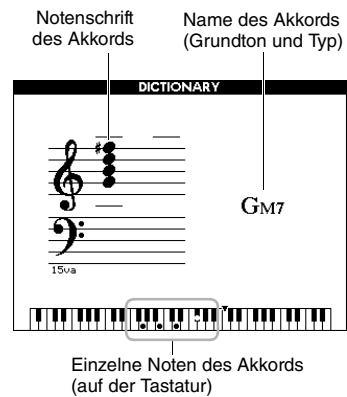
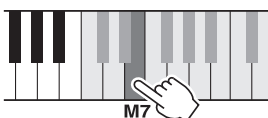

Mit den Tasten [+]/[-] können Sie die möglichen Umkehrungen des Akkords anzeigen.

### HINWEIS

- *Dur-Akkorde: Einfache Dur-Akkorde werden normalerweise nur mit dem Grundton gekennzeichnet. „C“ steht beispielsweise für den C-Dur-Akkord. Wenn Sie an dieser Stelle Dur-Akkorde angeben, müssen Sie jedoch „M“ (Major, engl. für Dur) auswählen, nachdem Sie den Grundton angeschlagen haben.*

- 3 Während Sie der Notation und der Tastaturabbildung im Display folgen, probieren Sie, den Akkord im **Spielbereich zu spielen**.

Wenn Sie den Akkord richtig greifen, wird dies durch einen Glockenton signalisiert, und der Akkordname wird im Display hervorgehoben.

Um diese Funktion zu verlassen, drücken Sie die Taste [EXIT].

# Song- und Audio-Einstellungen

## Wiedergeben von Hintergrundmusik (BGM; Background Music)

In der Grundeinstellung wird nur der Overview-Demo-Song abgespielt und wiederholt, wenn die [DEMO/BGM]-Taste gedrückt wird. Diese Einstellung kann geändert werden, so dass zum Beispiel alle internen Songs oder alle Songs und Audiodateien auf einem USB-Flash-Laufwerk automatisch abgespielt werden, um das Instrument als Quelle für Hintergrundmusik zu nutzen. Es stehen fünf Wiedergabegruppen-Einstellungen zur Verfügung. Wählen Sie einfach diejenige aus, die Ihre Bedürfnisse am besten erfüllt.

- 1 Drücken Sie die [DEMO/BGM]-Taste und halten Sie sie mindestens eine Sekunde lang gedrückt, um das Display „Demo Group“ aufzurufen.

Das aktuelle Ziel der wiederholten Wiedergabe wird angezeigt.

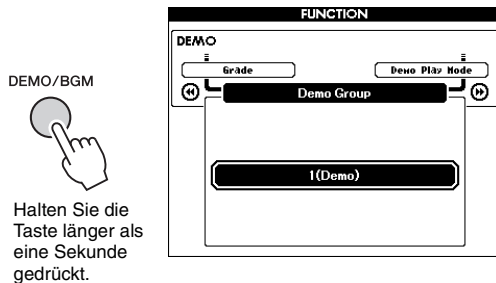

- 2 Verwenden Sie das Datenrad, um eine Gruppe für die wiederholte Wiedergabe aus der folgenden Tabelle auszuwählen.

1 (Demo)	Overview-Demo-Song
2 (Preset)	Alle Preset-Songs
3 (User)	Alle User-Songs
4 (Download)	Alle von einem Computer übertragenen Songs
5 (USB)	<p>Alle Songs (MIDI-Dateien) und Audiodateien in einem am Instrument angeschlossenen USB-Flash-Laufwerk.</p> <p><b>Wiedergabereihenfolge</b> Da die Dateien im Stammverzeichnis eines USB-Flash-Laufwerks unabhängig vom Dateityp in alphabetischer Reihenfolge angeordnet sind, können Sie mehrere Songs und Audio-Dateien der Reihe nach gemischt wiedergeben, wie in folgendem Beispiel gezeigt:</p> <p>Song1.mid Song1.wav Song2.mid Song2.wav</p> <p>Hierfür achten Sie darauf, dass sich nur die wiederzugebenden Dateien im Stammverzeichnis des USB-Flash-Laufwerks befinden, und keine weiteren Dateien auf dem USB-Flash-Laufwerk vorhanden sind.</p>

- 3 Drücken Sie die [DEMO/BGM]-Taste, um die Wiedergabe zu starten.

Um die Wiedergabe zu stoppen, drücken Sie erneut die [DEMO/BGM]-Taste.

## Zufallswiedergabe

Die Reihenfolge der wiederholten Wiedergabe kann mit der Taste [DEMO/BGM] zwischen numerischer und zufälliger Reihenfolge umgeschaltet werden.

- 1 Drücken Sie die [FUNCTION]-Taste.

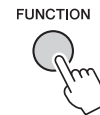

- 2 Drücken Sie mehrmals die CATEGORY-Tasten [◀] oder [▶], um „Demo Play Mode“ (Demo-Wiedergabemodus) auszuwählen.

Der aktuelle Wiedergabemodus, „1 (Normal)“ oder „2 (Random)“, wird angezeigt.

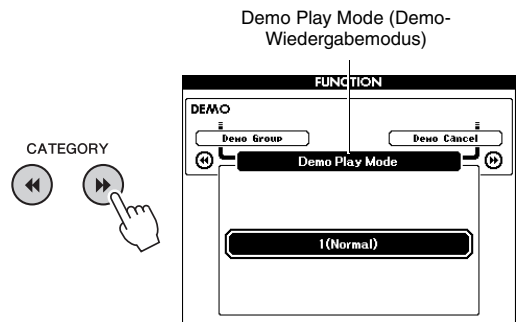

Wenn „Demo Group“ auf „1 (Demo)“ eingestellt ist, kann dieser Parameter nicht eingestellt werden.

- 3 Wählen Sie mit dem Datenrad „2 (Random)“ aus.

Zur Rückkehr zur numerischen Reihenfolge wählen Sie „1 (Normal)“.

- 4 Drücken Sie die [DEMO/BGM]-Taste, um die Wiedergabe zu starten.

Um die Wiedergabe zu stoppen, drücken Sie erneut die [DEMO/BGM]-Taste.

## Einstellen des Song-Tempos

Dieser Vorgang ist derselbe wie für den Style.  
Siehe Seite 63.

### Tap Start

Dieser Vorgang ist derselbe wie für den Style.  
Siehe Seite 63.

## Song Volume (Song-Lautstärke)

### HINWEIS

- Die Song-Lautstärke kann eingestellt werden, wenn ein Song ausgewählt wird.

### 1 Drücken Sie die [FUNCTION]-Taste.

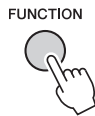

### 2 Drücken Sie mehrmals die CATEGORY-Tasten [◀◀] oder [▶▶], um die Funktion „Song Volume“ aufzurufen.

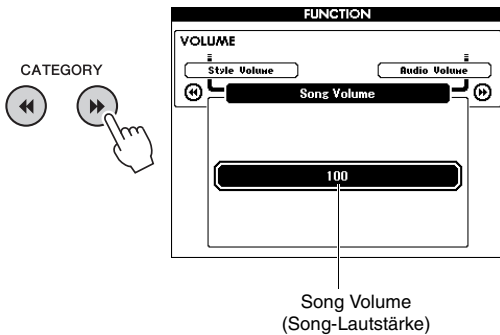

### 3 Drehen Sie das Datenrad, um die Song-Lautstärke einzustellen.

## Audio Volume

### HINWEIS

- Die Audio-Lautstärke kann eingestellt werden, wenn eine Audiodatei ausgewählt ist.

### 1 Drücken Sie die [FUNCTION]-Taste.

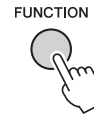

### 2 Drücken Sie mehrmals die CATEGORY-Tasten [◀◀] oder [▶▶], um die Funktion „Audio Volume“ aufzurufen.

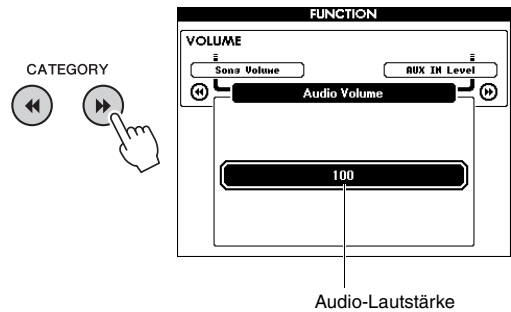

### 3 Drehen Sie das Datenrad, um die Audio-Lautstärke einzustellen.

### Ändern der Voice des Songs

Sie können die Voice von Spur 1 oder 2 im aktuellen Preset-Song vorübergehend auf eine beliebige andere Voice ändern.

**1 Drücken Sie die Taste [SONG/AUDIO], wählen Sie den gewünschten Preset-Song aus, und starten Sie die Wiedergabe.**

**2 Halten Sie die Taste [VOICE] länger als eine Sekunde gedrückt, um zum Auswählen der Voice das Display „VOICE SELECT (MELODY R)“ aufzurufen.**

Mit der [VOICE]-Taste schalten Sie zwischen den Displays VOICE SELECT (MELODY R) und VOICE SELECT (MELODY L) um; wählen Sie das gewünschte Display aus. Melody R ist die Voice von Spur 1, und Melody L ist die Voice von Spur 2.



Halten Sie die Taste länger als eine Sekunde gedrückt.

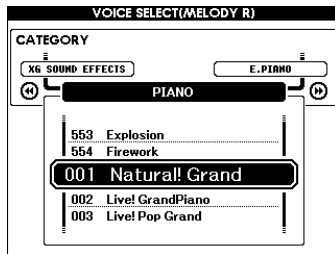

**3 Drehen Sie am Datenrad und wählen Sie die gewünschten Voice aus.**

Während Sie die verschiedenen Voices auswählen, ändert sich nur die Melodie-Voice, der Song bleibt der gleiche.

### Kanal für den Lesson-Part angeben

Wenn Sie externe, auf einem USB-Flash-Laufwerk befindliche (oder von einem Computer übertragene) Songs (nur im SMF-Format 0 und 1) für Lessons verwenden, können Sie angeben, welche Kanäle als die Parts der rechten und linken Hand wiedergegeben werden sollen. Die Grundeinstellungen sind: Kanal 1 für den Part der rechten Hand und Kanal 2 für den Part der linken Hand.

**1 Drücken Sie die [SONG/AUDIO]-Taste, und wählen Sie den Song (ab 106 aufwärts) aus, dessen Führungsspur Sie einstellen möchten.**

**2 Drücken Sie die [FUNCTION]-Taste.**

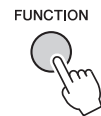

**3 Wählen Sie mit den CATEGORY-Tasten [◀] und [▶] den „Right-Part“ oder den „Left-Part“ aus.**

**4 Benutzen Sie das Datenrad, um den Kanal auszuwählen, der als der angegebene Part der rechten bzw. linken Hand wiedergegeben werden soll.**



# Mikrofon anschließen und Singen zu Ihrer eigenen Begleitung

Wenn Sie an die MIC-INPUT-Buchse (Standard-6,3-mm-Stereobuchse) ein Mikrofon anschließen, können Sie zu Ihrem Spiel oder zur Song-Wiedergabe singen. Das Instrument gibt dabei Ihre Stimme über die eingebauten Lautsprecher wieder. Sie können die drei Presets verwenden, indem Sie einfach eines davon je nach den besonderen Umständen und Ihren persönlichen Vorlieben auswählen, oder Sie können Ihre eigenen Einstellungen erstellen und speichern.

## Mikrofon anschließen

- 1 Drehen Sie vor dem Einschalten des Instruments den MIC-VOLUME-Drehregler auf Minimalpegel.

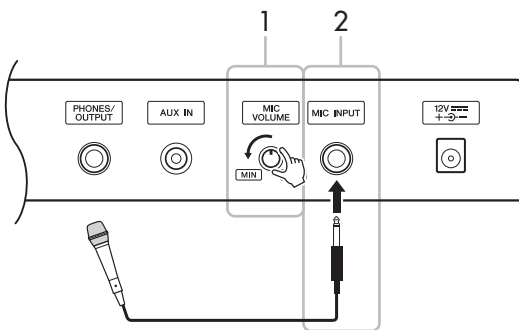

- 2 Schließen Sie an der MIC-INPUT-Buchse ein Mikrofon an.

### HINWEIS

- Verwenden Sie auf jeden Fall ein konventionelles dynamisches Mikrofon.

- 3 Schalten Sie das Instrument ein.
- 4 Drücken Sie ein- oder zweimal die [MIC SETTING]-Taste, um das MIC-SETTING-1-Display aufzurufen.



- 5 Wählen Sie „MIC“ aus, indem Sie die CATEGORY-Tasten [◀] oder [▶] drücken, und schalten Sie es dann durch Drehen am Datenrad auf „ON“:

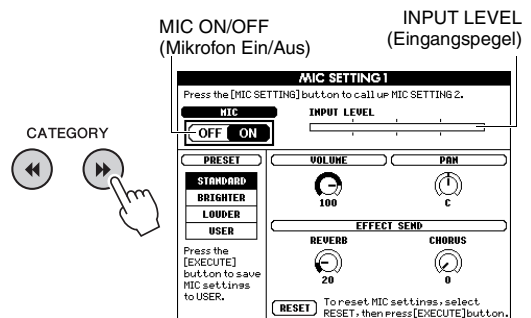

- 6 (Schalten Sie bei Bedarf das Mikrofon ein.) Stellen Sie den Drehregler MIC VOLUME ein, während Sie in das Mikrofon singen.

Stellen Sie den MIC-VOLUME-Regler so ein, dass die Pegelanzeige INPUT LEVEL nicht über die Skala hinaus nach rechts ausschlägt (bzw. die ganze Zeit rechts anschlägt). Wenn die INPUT-LEVEL-Anzeige außerhalb der Skala anzeigt, können Verzerrungen erzeugt werden.

### Trennen des Mikrofons

Stellen Sie den Drehregler MIC VOLUME auf Minimalpegel, und ziehen Sie dann das Mikrofon aus der MIC-Eingangsbuchse heraus.

### HINWEIS

- Sie können die Ein-/Ausschaltfunktion für das Mikrofon auf die Pedale legen. Lesen Sie „Dem Fußpedal bestimmte Funktionen zuweisen“ (Seite 21).

## Auswählen eines Presets (Voreinstellung)

- 1 Drücken Sie ein- oder zweimal die [MIC SETTING]-Taste, um das MIC-SETTING-1-Display aufzurufen.
- 2 Wählen Sie mit einer der CATEGORY-Tasten [◀◀] oder [▶▶] „PRESET“ aus, und wählen Sie dann das gewünschte Preset aus „STANDARD“, „BRIGHTER“ und „LOUDER“ aus, indem Sie das Datenrad drehen.

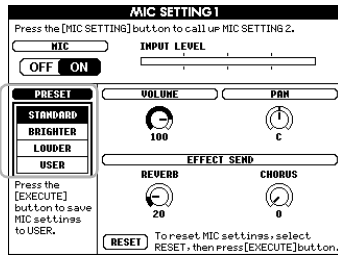

STANDARD	Die STANDARD-Einstellung bietet optimalen Frequenzverlauf über das gesamte Frequenzspektrum und stellt sicher, dass alle Gesangsstimmen gut klingen.
BRIGHTER	In der BRIGHTER-Einstellung werden höhere Frequenzen betont, so dass der Gesang deutlicher aus dem Mix herauszuhören ist.
LOUDER	In der LOUDER-Einstellung wird das Gesamtsignal komprimiert, wodurch sowohl der Pegel Ihrer Stimme als auch die leiseren Klänge verstärkt werden.

Wenn Sie Ihre eigenen Einstellungen vornehmen möchten, stellen Sie die verschiedenen Parameter ein (einschließlich derer für MIC SETTING 2), und speichern Sie dann die Einstellung als USER-Daten. Einzelheiten hierzu finden Sie im nächsten Abschnitt.

## Einstellen und Speichern der Mikrofoneinstellungen

In diesem Abschnitt wird erklärt, wie die genauen Einstellungen für das Mikrofon vorgenommen und gespeichert werden. Sie können nur eine Gruppe von Einstellungen als USER-Daten speichern.

- 1 Schließen Sie ein Mikrofon am Instrument an, und drücken Sie dann ein- oder zweimal die Taste [MIC SETTING], um eine der Anzeigen MIC SETTING 1 oder 2 aufzurufen.

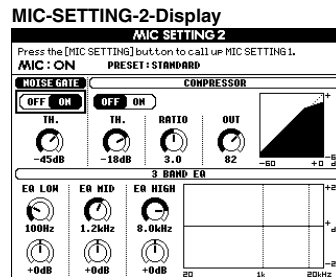
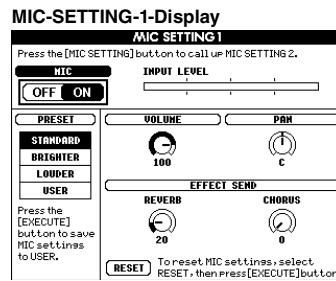

- 2 Verwenden Sie die CATEGORY-Tasten [◀◀] oder [▶▶] zur Auswahl des einzustellenden Parameters. Informationen zu den einzelnen Parametern erhalten Sie weiter unten.
- 3 Stellen Sie den Wert des einzelnen Parameters mit dem Datenrad ein.

## MIC-SETTING-1-Display

MIC ON/OFF*	Schaltet das Mikrofonsignal ein oder aus.	
INPUT LEVEL	Zeigt den Eingangsspiegel an.	
PRESET*	Ruft eine der Preset-Einstellungen auf (STANDARD, BRIGHTER und LOUDER) oder die unter USER gespeicherten Einstellungen auf.	
VOLUME	Stellt die Ausgangslautstärke des Mikrofonklangs ein.	
PAN	Bestimmt die Stereo-Panoramaposition des Mikrofonklangs.	
EFFECT SEND	REVERB	Legt die Intensität des auf den Mikrofonklang angewendeten Reverb-Effekts fest.
	CHORUS	Legt die Intensität des auf den Mikrofonklang angewendeten Chorus-Effekts fest.
RESET	Setzt die Werte der Parameter in den Displays MIC SETTING 1 und 2 auf Standard zurück, wenn eines der Presets gewählt wird. Wenn „USER“ gewählt wird, werden die Werte hiermit auf die zuletzt gespeicherten Werte zurückgesetzt.	

\* Die mit \* (Sternchen) markierten Einstellungen bleiben auch dann erhalten, wenn Sie das Gerät ausschalten.

## MIC-SETTING-2-Display

NOISE GATE	ON/OFF	Schaltet das Noise-Gate ein oder aus. Dieser Effekt schaltet das Eingangssignal stumm, wenn das Eingangssignal unter einen bestimmten Wert fällt.
	TH. (Threshold)	Legt den Eingangsspiegel fest, ab dem das Gate öffnet.
COMPRESSOR	ON/OFF	Schaltet den Kompressor ein oder aus. Dieser Effekt hält den Ausgangspegel niedrig, wenn das Mikrofon-Eingangssignal einen angegebenen Pegel überschreitet.
	TH. (Threshold)	Stellt den Eingangsspiegel ein, oberhalb dessen der Kompressor angewendet wird.
	RATIO (Verhältnis)	Regelt das Kompressionsverhältnis. Ein höheres Verhältnis hat einen stärker komprimierten Sound zur Folge, leise Klänge werden lauter, aber der Dynamikumfang wird verringert.
	OUT	Stellt den Gesamtausgangspegel ein.
3 BAND EQ	Ein EQ (Equalizer) ist ein Prozessor, der das Frequenzspektrum in mehrere Frequenzbänder unterteilt, die verstärkt oder abgeschwächt werden können, um den Gesamtklang wie gewünscht einzustellen.	
	Hz	Stellt die Arbeitsfrequenz des entsprechenden Bandes ein.
	dB	Verstärkt bzw. dämpft den Pegel des jeweiligen Bandes um bis zu 12 dB.

### ACHTUNG

- Die hier vorgenommenen Einstellungen gehen verloren, wenn Sie das Instrument ausschalten, ohne den Speichervorgang auszuführen (siehe unten).

## 4 Drücken Sie die [EXECUTE]-Taste, um die Einstellungen zu speichern.

Im Display erscheint eine Abfrage zur Bestätigung des Speichervorgangs.



### ACHTUNG

- Der Speichervorgang löscht jegliche Daten, die vorher als USER-Daten gespeichert wurden.

### HINWEIS

- Um diesen Vorgang abzubrechen, drücken Sie die Taste [-] (NO).

## 5 Drücken Sie zum endgültigen Speichern der Einstellungen die Taste [+] (YES).

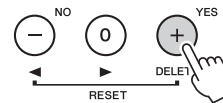

## 6 Drücken Sie die Taste [EXIT], um das MIC-SETTING-Display zu verlassen.

## Abrufen der unter USER gespeicherten Mikrofoneinstellungen

### 1 Drücken Sie ein- oder zweimal die [MIC SETTING]-Taste, um das MIC-SETTING-1-Display aufzurufen.

### 2 Wählen Sie „RESET“ aus, indem Sie die CATEGORY-Tasten [◀] oder [▶] drücken, und wählen Sie dann „USER“ durch Drehen am Datenrad.

# Die Funktionen („Functions“)

Mit den „Functions“ erhalten Sie Zugriff auf viele einzelne Instrumentparameter zur Stimmung, Einstellung des Split-Punktes und Einstellungen von Voices und Effekten. Schauen Sie sich die Funktionsliste an (Seiten 73–75). Wenn Sie die gewünschte Funktion gefunden haben, befolgen Sie die nachstehenden Anweisungen.

- Suchen Sie den gewünschten Eintrag in der Funktionsliste auf Seiten 73–75.
- Drücken Sie die [FUNCTION]-Taste, um das FUNCTION-Display aufzurufen.

FUNCTION

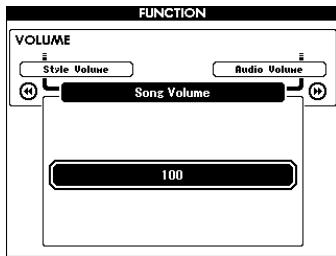

- Drücken Sie mehrmals die CATEGORY-Taste [◀◀] oder [▶▶], bis der gewünschte Eintrag erscheint.

CATEGORY

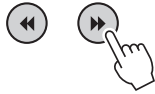

Vorhergehender Eintrag      Nächster Eintrag

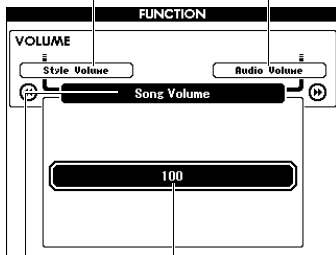

Aktueller Menüeintrag      Wert

- Stellen Sie mit dem Datenrad, den Tasten [+] und [-] oder den Zifferntasten [0]–[9] den Wert für die ausgewählte Funktion ein.

Drücken Sie gleichzeitig die Tasten [+] und [-], um den voreingestellten Wert wiederherzustellen. Einzig bei der Funktion „MIDI Initial Send“ wird die Funktion durch Drücken von [+] ausgeführt und durch Drücken von [-] abgebrochen.

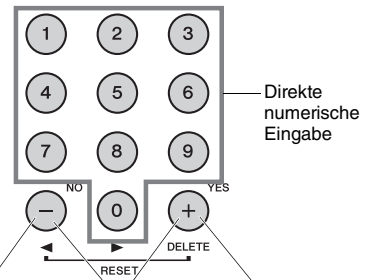

- Wert um 1 verringern
- Ausschalten
- Abbrechen
- Wert um 1 erhöhen
- Einschalten
- Ausführen

Einige Funktionseinstellungen bleiben auch dann erhalten, wenn Sie das Instrument ausschalten, und sie können als Backup-Daten zum Computer übertragen werden (Seite 52).

Funktionsliste

Kategorie	Funktionen	Bereich/ Einstellungen	Standardwert	Beschreibung
Volume (Lautstärke)	Style Volume	000–127	100	Siehe Seite 63.
	Song Volume	000–127	100	Siehe Seite 67.
	Audio Volume	000–127	100	Bestimmt die Lautstärke der Audiodatei.
	Wireless LAN Volume	000–127	100	Bestimmt die Lautstärke des Wireless-LAN-Audiosignals.
	AUX IN Level	000–127	100	Stellt den Pegel des Signals ein, das an der Buchse AUX IN zugeführt wird.
Overall (Allgemein)	Transpose	-12–+12	00	Siehe Seite 55.
	Tuning	415,3 Hz bis 466,2 Hz	440,0 Hz	Siehe Seite 56.
	Pitch Bend Range	01–12	02	Stellt, in Halbtonschritten, den Bereich ein, in dem Sie die Tonhöhe mit dem PITCH BEND-Rad (Seite 56) steuern können.
	Split Point	021 (A–1) bis 108 (C7)	054 (F#2)	Siehe Seite 64.
	Touch Response	1 (Soft)/ 2 (Medium)/ 3 (Hard)/ 4 (Fixed)	2 (Medium)	Siehe Seite 57.
Chord Fingering	1 (Multi Finger)/ 2 (FullKeyboard)/ 3 (AI Fingered)	1 (Multi Finger)	Siehe Seite 64.	
Main Voice (Seite 27)	Main Volume	000–127	*	Legt die Lautstärke der Main Voice fest.
	Main Octave	-2–+2	*	Bestimmt die Oktavlage (d. h. den Tonumfang) der Main Voice.
	Main Pan	000 (links)– 64 (Mitte)– 127 (rechts)	*	Bestimmt die Position der Main Voice im Stereopanorama. Beim Wert „0“ wird die Voice im Klangbild ganz nach links verschoben; beim Wert „127“ ganz nach rechts.
	Main Reverb Level	000–127	*	Bestimmt den Anteil des Signals der Main Voice, der dem Reverb-Effekt zugeführt wird.
	Main Chorus Level	000–127	*	Bestimmt den Anteil des Signals der Main Voice, der dem Chorus-Effekt zugeführt wird.
	Main DSP Level	000–127	*	Bestimmt den Anteil des Signals der Main Voice, der dem DSP-Effekt zugeführt wird.
Dual Voice (Seiten 28, 60)	Dual Volume	000–127	*	Legt die Lautstärke der Dual Voice fest.
	Dual Octave	-2–+2	*	Bestimmt die Oktavlage (d. h. die Tonhöhe auf der Tastatur) der Dual Voice.
	Dual Pan	000 (links)– 64 (Mitte)– 127 (rechts)	*	Bestimmt die Position der Dual Voice im Stereopanorama. Beim Wert „0“ wird die Voice im Klangbild ganz nach links verschoben; beim Wert „127“ ganz nach rechts.
	Dual Reverb Level	000–127	*	Bestimmt den Anteil des Signals der Dual Voice, der dem Reverb-Effekt zugeführt wird.
	Dual Chorus Level	000–127	*	Bestimmt den Anteil des Signals der Dual Voice, der dem Chorus-Effekt zugeführt wird.
	Dual DSP Level	000–127	*	Bestimmt den Anteil des Signals der Dual Voice, der dem DSP-Effekt zugeführt wird.
Split-Voice (Seiten 28, 60)	Split Volume	000–127	080	Legt die Lautstärke der Split Voice fest.
	Split Octave	-2–+2	0	Bestimmt die Oktavlage (d. h. den Tonumfang) der Split Voice.
	Split Pan	000 (links)– 64 (Mitte)– 127 (rechts)	064	Bestimmt die Position der Split Voice im Stereopanorama. Beim Wert „0“ wird die Voice im Klangbild ganz nach links verschoben; beim Wert „127“ ganz nach rechts.
	Split Reverb Level	000–127	008	Bestimmt den Anteil des Split-Voice-Signals, der dem Reverb-Effekt zugeführt wird.
	Split Chorus Level	000–127	000	Bestimmt den Anteil des Split-Voice-Signals, der dem Chorus-Effekt zugeführt wird.

## Die Funktionen („Functions“)

Kategorie	Funktionen	Bereich/ Einstellungen	Standardwert	Beschreibung
Effect	Reverb Type	01–42	**	Siehe Seite 53.
	Chorus Type	01–45	**	Siehe Seite 53.
	DSP	ON/OFF	*	Siehe Seite 54.
	DSP Type	001–239	*	Siehe Seite 54.
	Damper Resonance	ON/OFF	ON (Ein)	Siehe Seite 21.
	Ausklingeffect	ON/OFF	OFF (Aus)	Siehe Seite 55.
	MASTER EQ Type	1 (Normal)/ 2 (Piano)/ 3 (Soft)/ 4 (Bright)/ 5 (Powerful)	1 (Normal)	Siehe Seite 57.
	Output Gain	Headphones/ Line Out/ Fixed	Headphones	Siehe Seite 58.
	I. A. Control	ON/OFF	ON (Ein)	Siehe Seite 59.
I. A. Control Depth	-3–+3	0	Siehe Seite 59.	
Harmony (Seite 31)	Harmony Type	01–26	*	Bestimmt den Typ des Harmony-Effekts.
	Harmony Volume	000–127	*	Legt die Lautstärke des Harmonieeffekts fest.
Pedal	Assignable Pedal	SUSTAIN, PORTAMENTO, MIC ON/OFF, START/STOP, TAP TEMPO	SUSTAIN	Siehe Seite 21.
	Portamento Time	000–127	064	Bestimmt die Zeitdauer für den Tonhöhenwechsel (Seite 21). Höhere Werte erzeugen einen längeren Übergang von einem Ton zum nächsten. Bei einem Wert von „0“ wird kein Effekt erzeugt.
PC (USB-TO- HOST- Buchse)	PC Mode	PC1/PC2/OFF	OFF (Aus)	Optimiert die MIDI-Einstellungen für die Übertragung oder den Empfang von Spieldaten zwischen Computer und Instrument (Seite 75).
MIDI***	Local	ON/OFF	ON (Ein)	Bestimmt, ob die Tastatur des Instruments den internen Klangerzeuger steuert (ON) oder nicht (OFF). Wenn Sie Ihr Tastaturspiel über MIDI mittels einer Software auf dem Computer aufnehmen möchten, schalten Sie diesen Parameter aus (OFF).
	External Clock	ON/OFF	OFF (Aus)	Bestimmt, ob das Instrument zu seiner internen Clock (OFF) oder zu einem externen Clock-Signal (ON) synchronisiert. Wenn Sie Ihr Tastaturspiel über MIDI mittels einer Software auf dem Computer aufnehmen möchten, schalten Sie diesen Parameter ein (ON).
	Keyboard Out	ON/OFF	ON (Ein)	Legt fest, ob MIDI-Meldungen, die durch Ihr Spiel auf der Tastatur erzeugt wurden, an der Buchse USB TO HOST gesendet werden (ON) oder nicht (OFF).
	Style Out	ON/OFF	OFF (Aus)	Legt fest, ob MIDI-Meldungen, die durch die Style-Wiedergabe erzeugt wurden, an der Buchse USB TO HOST gesendet werden (ON) oder nicht (OFF).
	Song Out	ON/OFF	OFF (Aus)	Legt fest, ob MIDI-Meldungen, die durch die Song-Wiedergabe erzeugt wurden, an der Buchse USB TO HOST gesendet werden (ON) oder nicht (OFF).
	Initial Setup	ON	–	Hiermit können Sie die Daten der Bedienfeldeinstellungen an einen Computer senden. Drücken Sie zum Senden [+] bzw. zum Abbrechen während des Sendens [-]. Dieser Vorgang sollte sofort nach dem Starten der Aufnahme im Computer ausgelöst werden.

Kategorie	Funktionen	Bereich/ Einstellungen	Standardwert	Beschreibung
Metronome (Seite 29)	Time Signature – Numerator	1–60	**	Bestimmt das Taktmaß des Metronoms.
	Time Signature – Denominator	2/4/8/16	**	Bestimmt die Länge jedes einzelnen Metronomschlags (den Taktmaß-Nenner).
	Bell	ON/OFF	ON (Ein)	Bestimmt, ob der Glockenton für die Betonung erklingt (ON) oder nicht (OFF).
	Metronome Volume	000–127	100	Bestimmt die Lautstärke des Metronoms.
Score	Quantize	1 (1/4 note)/ 2 (1/4 note triplet)/ 3 (1/8 note)/ 4 (1/8 note triplet)/ 5 (1/16 note)/ 6 (1/16 note triplet)/ 7 (1/32 note)/ 8 (1/32 note triplet)	–	Je nach den Song-Daten können Sie die Notendarstellung lesbarer gestalten, indem Sie die Zeitwerte der Noten korrigieren. Dies bestimmt die minimale zeitliche Auflösung (kleinster angezeigter Notenwert) des Songs. Wenn z. B. sowohl Viertelnoten als auch Achtelnoten im Song vorkommen, sollten Sie hier den Wert „eighth note“ (Achtelnote) einstellen. Jegliche Noten oder Pausen, die kürzer sind als dieser Wert, werden in den Noten nicht dargestellt.
Song/Lesson	Right-Part	CH 01, 02...15, 16, OFF	CH 01	Bestimmt die Spurnummer für die Guide-Übung mit der rechten Hand. Diese Einstellung ist bei Songs in den SMF-Formaten 0 und 1 wirksam, die von einem externen Gerät übertragen wurden.
	Left-Part	CH 01, 02...15, 16, OFF	CH 02	Bestimmt die Spurnummer für die Guide-Übung mit der linken Hand. Diese Einstellung ist bei Songs in den SMF-Formaten 0 und 1 wirksam, die von einem externen Gerät übertragen wurden.
Lesson	Grade	ON/OFF	ON (Ein)	Hiermit schalten Sie die „Grade“-Funktion („Bewertung“) ein oder aus.
Demo	Demo Group	1 (Demo)/ 2 (Preset)/ 3 (User)/ 4 (Download)/ 5 (USB)	1 (Demo)	Siehe Seite 66.
	Demo Play Mode	1 (Normal)/ 2 (Random)	1 (Normal)	Siehe Seite 66.
	Demo Cancel	ON/OFF	OFF (Aus)	Hier können Sie die Funktion „Demo Cancel“ ein- und ausschalten. Wenn eingeschaltet (ON), läuft der Demo-Song auch dann nicht, wenn die [DEMO/BGM]-Taste gedrückt wird.
Utility	Speaker Control	NORMAL/ ALWAYS ON	NORMAL	Siehe Seite 58.
	Auto Power Off	OFF/5/10/15/30/60/ 120 (Min.)	30	Siehe Seite 19.

\* Der entsprechende Wert wird automatisch für jede Voice-Kombination eingestellt.

\*\* Der entsprechende Wert wird automatisch für jeden Song bzw. Style eingestellt.

\*\*\* Genauere Informationen finden Sie auf unter „Computer-related Operations“ (Seite 8).

### PC Mode (PC-Modus)

Die PC-Einstellungen konfigurieren sofort alle wichtigen MIDI-Einstellungen um (wie nachstehend gezeigt). Diese Einstellung ist nicht erforderlich, wenn Sie mittels Musicsoft Downloader Dateien zwischen Computer und Instrument übertragen.

	PC1	PC2	OFF
Local (Lokalsteuerung)	OFF (Aus)	OFF (Aus)	ON (Ein)
External Clock	ON (Ein)	OFF (Aus)	OFF (Aus)
Song Out (Song-Ausgabe)	OFF (Aus)	OFF (Aus)	OFF (Aus)
Style Out (Style-Ausgabe)	OFF (Aus)	OFF (Aus)	OFF (Aus)
Keyboard Out (Tastaturlausgabe)	OFF (Aus)	ON (Ein)	ON (Ein)

#### HINWEIS

- Daten von Preset-Songs können nicht mit der Funktion „Song Out“ vom Instrument gesendet werden, möglich ist dies jedoch bei User-Songs.

# Anschlüsse – Einsatz des Instruments zusammen mit anderen Geräten

Auf den Seiten 16 und 17 sehen Sie, wo am Instrument sich die Anschlüsse befinden.

## ! VORSICHT

- *Bevor Sie das Instrument mit anderen elektronischen Geräten verbinden, schalten Sie bitte alle Geräte aus. Achten Sie auch darauf, alle Lautstärkeregler auf Minimum (0) einzustellen, bevor Sie die Geräte ein- oder ausschalten. Andernfalls können Stromschläge, Beschädigung von Komponenten oder dauerhafte Gehörschädigungen die Folge sein.*

## Anschließen einer Audiosignalquelle (Buchse AUX IN)

Sie können die Ausgangsbuchse eines externen Geräts, z. B. eines tragbaren Audio-Players, mit der Buchse AUX IN des Instruments verbinden, so dass Sie den Klang dieses Geräts über die eingebauten Lautsprecher des Instruments abhören können.

## ACHTUNG

- *Um mögliche Schäden am Gerät zu vermeiden, schalten Sie zuerst das externe Gerät und danach das Instrument ein. Wenn Sie das System ausschalten, schalten Sie zuerst das Instrument und dann das externe Gerät aus.*

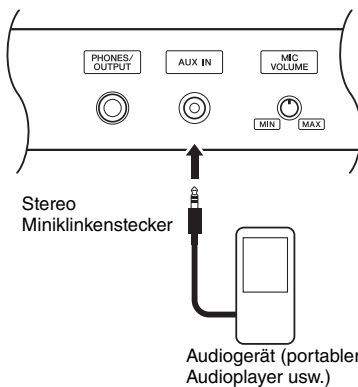

## HINWEIS

- *Verwenden Sie Audiokabel und Adapterstecker ohne eingebauten Widerstandswert.*
- *Sie können die Lautstärke des vom externen Audiogerät über die AUX-IN-Buchse zugeführten Tons einstellen. Drücken Sie hierzu die Taste [FUNCTION] und verwenden Sie die CATEGORY-Tasten zur Auswahl von „AUX IN Level“; und stellen Sie dann den Wert mit dem Datenrad ein.*

## Anschließen an einen Computer (USB-TO-HOST-Buchse)

Indem Sie einen Computer an der USB-TO-HOST-Buchse anschließen, können Sie Daten zwischen dem Instrument und dem Computer über MIDI austauschen. Anweisungen zur Verwendung eines Computers mit diesem Instrument finden Sie unter „Computer-related Operations“ auf der Website (Seite 8).

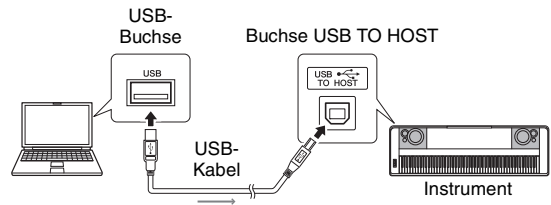

## ACHTUNG

- *Verwenden Sie ein USB-Kabel des Typs AB mit einer Länge von weniger als 3 Metern. USB-3.0-Kabel können nicht verwendet werden.*

## HINWEIS

- *Das Instrument beginnt die Übertragung mit einer kleinen Verzögerung, nachdem die USB-Verbindung aufgebaut wurde.*
- *Wenn Sie Ihren Computer über ein USB-Kabel mit dem Instrument verbinden, dann stellen Sie die Verbindung direkt her, und verwenden Sie keinen USB-Hub.*
- *Informationen zur Einrichtung Ihrer Sequenzer-Software finden Sie in der Bedienungsanleitung der entsprechenden Software.*



## Anschließen an ein iPhone/iPad (Buchsen USB TO DEVICE, USB TO HOST)

Indem Sie dieses Instrument mit einem Smart-Gerät wie z. B. einem iPhone oder iPad verbinden, können Sie in Verbindung mit diesem Instrument Apps verwenden für viele verschiedene musikalische Zwecke – so erweitern Sie die Möglichkeiten des Instruments und holen noch mehr aus ihm heraus. Stellen Sie die Verbindungen mit einer der folgenden Methoden her.

### HINWEIS

- *Bevor Sie den USB-TO-DEVICE-Anschluss verwenden, lesen Sie in jedem Fall den Abschnitt „Vorsichtsmaßnahmen bei Verwendung der USB-TO-DEVICE-Buchse“ auf Seite 80.*
- Anschluss an der USB-TO-DEVICE-Buchse über den USB-Wireless-LAN-Adapter UD-WL01 (separat erhältlich; in einigen Gegenden evtl. nicht verfügbar).
- Anschluss an der USB-TO-HOST-Buchse des Instruments über das USB-Kabel für iPhone/iPad.

Weitere Informationen über diese Anschlüsse finden Sie im „iPhone/iPad Connection Manual“ auf der Website (Seite 8) und in den „Wireless-LAN-Einstellungen“ (siehe folgenden Abschnitt). Informationen über die kompatiblen Smart-Devices und Apps finden Sie auf der folgenden Seite:

<http://www.yamaha.com/kbdapps/>

### ACHTUNG

- *Stellen Sie Ihr iPhone/iPad niemals an einer unsicheren Position auf. Dadurch kann das Gerät zu Boden fallen und beschädigt werden.*

### HINWEIS

- *Wenn Sie das Instrument zusammen mit Ihrer iPhone-/iPad-App verwenden, empfehlen wir Ihnen, vorher an Ihrem iPhone/iPad den „Flugzeugmodus“ und danach „Wi-Fi“ einzuschalten, um durch Kommunikation verursachte Störungen zu vermeiden.*
- *Gewisse Anwendungen werden unter Umständen in Ihrem Gebiet nicht unterstützt. Erfragen Sie dies bitte bei Ihrem Yamaha-Händler.*

## Wireless-LAN-Einstellungen

Durch Verwenden des USB-Wireless-LAN-Adapters UD-WL01 (gesondert erhältlich) können Sie das Instrument über ein kabelloses Netzwerk mit einem iPhone/iPad verbinden. Allgemeine Anweisungen hierzu finden Sie im „iPhone/iPad Connection Manual“ (Handbuch für den Anschluss von iPhone/iPad) auf der Website (Seite 8). Dieser Abschnitt enthält die Bedienvorgänge und besondere Anweisungen für dieses Instrument.

### Auswählen des Anschlusstyps

Sie können eine der folgenden Verbindungsmethoden wählen: „Infrastructure“ oder „Access Point“. Wählen Sie diejenige aus, die am besten zu Ihrer Netzwerkumgebung passt.

**Infrastructure-Modus:** Der „Infrastructure“-Modus verwendet einen Zugangspunkt für die Datenkommunikation, der sich zwischen dem USB-Wireless-LAN-Adapter UD-WL01 und einem Netzwerk befindet.

**Access-Point-Modus:** Im „Access Point“-Modus können Sie den USB-Wireless-LAN-Adapter UD-WL01 ohne dazwischen liegenden Zugangspunkt direkt mit Ihrem iPhone/iPad verbinden. Beachten Sie bitte, dass kein Internetzugang von Ihrem iPhone/iPad aus möglich ist und somit deren Funktionsumfang, z. B. Mail-Zugang und Suchfunktionen, eingeschränkt ist, so lange sich Ihr Instrument im Access-Point-Modus befindet.

- 1 Schalten Sie das Instrument aus.
- 2 Verbinden Sie den USB-Wireless-LAN-Adapter UD-WL01 mit dem USB-TO-DEVICE-Anschluss am Instrument.
- 3 Schalten Sie das Instrument ein.
- 4 Drücken Sie die [FILE CONTROL]-Taste, um das FILE-CONTROL-Display aufzurufen.



**5** Wählen Sie mit den CATEGORY-Tasten [◀] oder [▶] den Eintrag „Wireless LAN“ aus.

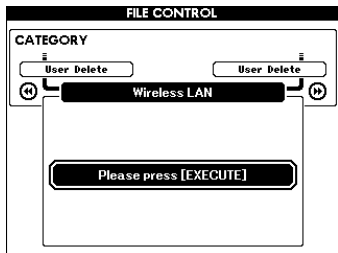

**HINWEIS**

- Wenn „Wireless LAN“ nicht gefunden wird, obwohl der USB-Wireless-LAN-Adapter angeschlossen wurde, schalten Sie das Instrument aus und dann wieder ein.

**6** Drücken Sie die [EXECUTE]-Taste, um das WIRELESS-LAN-Display aufzurufen. „WIRELESS LAN - Infrastructure Mode“ ist die Grundeinstellung.

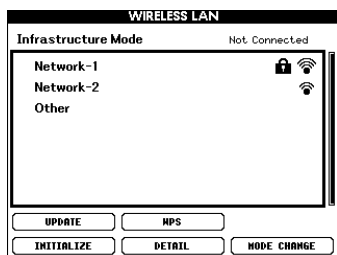

**7** Verwenden Sie die CATEGORY-Tasten [◀] oder [▶] zur Auswahl des gewünschten Vorgangs, und drücken Sie dann die [EXECUTE]-Taste.

Hierdurch können Sie den Verbindungsmodus ändern.

Informationen über die WIRELESS-LAN-Displays finden Sie im nächsten Abschnitt.

**HINWEIS**

- Weitere Informationen zur Zeicheneingabe bei Passwörtern oder Einstellungen finden Sie auf Seite 83.

**Infrastructure Mode (Infrastructure-Modus)**

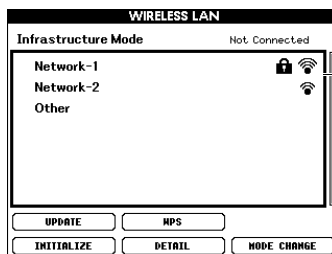

Netzwerkliste

Network list (Netzwerkliste)	<p>Wählen Sie Ihr persönliches Netzwerk aus dieser Liste aus, um sich automatisch zu verbinden, oder geben Sie das gewünschte Netzwerk von Hand ein. Verwenden Sie die CATEGORY-Tasten [◀] oder [▶] zur Auswahl dieses Bereichs und folgen Sie dann den unten stehenden Anweisungen.</p>
<p><b>Verbinden mit einem Netzwerk durch Auswahl aus der Liste</b></p>	<ol style="list-style-type: none"> <li>1. Wählen Sie das gewünschte Netzwerk aus, indem Sie am Datenrad drehen.</li> <li>2. Drücken Sie die [EXECUTE]-Taste. Bei einem Netzwerk ohne Schlosssymbol ist die Verbindung mit dem Netzwerk hiermit abgeschlossen. Bei einem Netzwerk mit Schlosssymbol (🔒) erscheint das PASSWORD-Display.</li> <li>3. Geben Sie das Passwort im PASSWORD-Display ein, indem Sie das Datenrad drehen.</li> <li>4. Wählen Sie „Connect“ mit Hilfe der CATEGORY-Tasten [◀] oder [▶], und drücken Sie dann die [EXECUTE]-Taste.</li> </ol>
<p><b>Manuelles Verbinden mit einem Netzwerk</b></p>	<ol style="list-style-type: none"> <li>1. Wählen Sie „Other“, angezeigt ganz am Ende der Liste durch Drehen des Datenrads.</li> <li>2. Drücken Sie die [EXECUTE]-Taste, um das OTHER-NETWORK-Display aufzurufen.</li> <li>3. Nehmen Sie, wenn erforderlich, Einstellungen für SSID, Sicherheitsstufe und Passwort vor, indem Sie das Datenrad drehen.</li> <li>4. Wählen Sie „Connect“ mit Hilfe der CATEGORY-Tasten [◀] oder [▶], und drücken Sie dann die [EXECUTE]-Taste.</li> </ol>
UPDATE	Aktualisiert die Liste der Netze im Display.
WPS	Verbindet dieses Instrument über WPS mit dem Netzwerk.
<p><b>HINWEIS</b></p>	<ul style="list-style-type: none"> <li>• Achten Sie darauf, dass Ihr Zugangspunkt WPS unterstützt. Zur Bestätigung und Änderung der Einstellungen des Zugangspunkts lesen Sie bitte die Bedienungsanleitung des von Ihnen verwendeten Produkts.</li> </ul>
<ol style="list-style-type: none"> <li>1. Wählen Sie „WPS“ mit Hilfe der CATEGORY-Tasten [◀] oder [▶], und drücken Sie dann die [EXECUTE]-Taste.</li> <li>2. Drücken Sie innerhalb von zwei Minuten nach Schritt 1 die WPS-Taste an dem von Ihnen verwendeten Zugangspunkt.</li> </ol>	
INITIALIZE	Initialisiert die Verbindungseinstellungen auf die Werkvoreinstellungen.

DETAIL	<p>Stellen Sie die einzelnen Parameter auf den folgenden Seiten ein.</p> <p>Page 1/2: Hier werden die Netzwerkadresse und weitere Parameter eingestellt.</p> <p>Page 2/2: Hier wird der Host-Name eingegeben, es wird die MAC-Adresse angezeigt, usw.</p> <p>Verwenden Sie die CATEGORY-Tasten [◀◀] oder [▶▶] zur Auswahl der Parameter und verwenden Sie dann das Datenrad zum Einstellen des Werts. Wenn Sie die Einstellungen vorgenommen haben, wählen Sie „SAVE“ auf Seite 2/2 mit den CATEGORY-Tasten [◀◀] oder [▶▶], und speichern Sie die Einstellungen mit der [EXECUTE]-Taste.</p>
MODE CHANGE	Schaltet in den Access-Point-Modus.

## Access Point Mode (Access-Point-Modus)

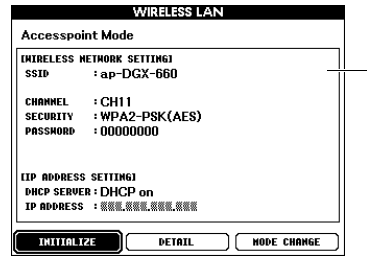

Zeigt die Wireless-Netzwerkeinstellungen an.

INITIALIZE	Initialisiert die Verbindungseinstellungen auf die Werkvoreinstellungen.
DETAIL	<p>Stellen Sie die einzelnen Parameter auf den folgenden Seiten ein.</p> <p>Page 1/2: Zum Einstellen der SSID, des Kanals, der Sicherheitseinstellungen, der IP-Adresse und weiterer Parameter.</p> <p>Page 2/2: Hier wird der Host-Name eingegeben, es wird die MAC-Adresse angezeigt, usw.</p> <p>Verwenden Sie die CATEGORY-Tasten [◀◀] oder [▶▶] zur Auswahl der Parameter und verwenden Sie dann das Datenrad zum Einstellen des Werts. Wenn Sie die Einstellungen vorgenommen haben, wählen Sie „SAVE“ auf Seite 2/2 mit den CATEGORY-Tasten [◀◀] oder [▶▶], und speichern Sie die Einstellungen mit der [EXECUTE]-Taste.</p>
MODE CHANGE	Schaltet um in den Infrastructure-Modus.

Für Informationen zu den Einstellungen an Ihrem iPhone/iPad finden Sie im „iPhone/iPad Connection Manual“ (Handbuch für den Anschluss von iPhone/iPad) auf der Website (Seite 8).

# Speichervorgänge auf USB-Flash-Laufwerken

Durch Anschließen eines USB-Flash-Laufwerks (USB-Stick) an der USB-TO-DEVICE-Buchse können Sie die an diesem Instrument erzeugten Daten wie User-Songs und Parametereinstellungen darauf speichern. Die gespeicherten Daten können später für dieses Instrument wieder abgerufen werden.

## Vorsichtsmaßnahmen bei Verwendung der USB-TO-DEVICE-Buchse

Dieses Instrument ist mit einer USB-TO-DEVICE-Buchse ausgestattet. Behandeln Sie das USB-Gerät mit Vorsicht, wenn Sie es an dieser Buchse anschließen. Beachten Sie die nachfolgend aufgeführten, wichtigen Vorsichtsmaßnahmen.

### HINWEIS

- Weitere Informationen zur Bedienung von USB-Geräten finden Sie in der Bedienungsanleitung des jeweiligen USB-Geräts.

## Kompatible USB-Geräte

- USB-Flash-Laufwerk
- USB-Wireless-LAN-Adapter (UD-WL01)  
(je nach Region eventuell nicht erhältlich)

Andere Geräte wie beispielsweise ein USB-Hub, eine Computertastatur oder Maus können nicht benutzt werden.

Das Instrument unterstützt nicht notwendigerweise alle im Handel erhältlichen USB-Geräte. Yamaha übernimmt keine Garantie für die Betriebsfähigkeit der von Ihnen erworbenen USB-Geräte. Bevor Sie ein USB-Gerät für die Verwendung mit diesem Instrument kaufen, besuchen Sie bitte die folgende Internetseite:

<http://download.yamaha.com/>

Obwohl USB-Geräte der Standards 1.1 bis 3.0 auf diesem Instrument verwendet werden können, ist die Zeit zum Speichern auf bzw. Laden von einem USB-Gerät abhängig von der Art der Daten oder dem Status des Instruments.

### HINWEIS

- Der USB-TO-DEVICE-Anschluss ist für maximal 5 V / 500 mA ausgelegt. Schließen Sie keine USB-Geräte mit höherer Spannung/Stromstärke an, da dies eine Beschädigung des Instruments verursachen kann.

## Anschließen eines USB-Geräts

Stellen Sie beim Anschließen eines USB-Speichergeräts an die USB-TO-DEVICE-Buchse sicher, dass der Gerätestecker geeignet und richtig herum angeschlossen ist.

## ACHTUNG

- Vermeiden Sie es während Wiedergabe, Aufnahme und Dateiverwaltung (zum Beispiel beim Speichern, Kopieren, Löschen und Formatieren), oder während des Zugriffs auf das USB-Gerät ein USB-Gerät anzuschließen oder vom Instrument zu trennen. Nichtbeachtung kann zum „Einfrieren“ des Vorgangs am Instrument oder Beschädigung des USB-Geräts und der darauf befindlichen Daten führen.
- Wenn Sie das USB-Gerät anschließen und wieder abziehen (oder umgekehrt), achten Sie darauf, zwischen den beiden Vorgängen einige Sekunden zu warten.

### HINWEIS

- Wenn Sie ein USB-Kabel anschließen, achten Sie darauf, dass die Länge 3 Meter nicht überschreitet.

## Verwenden eines USB-Flash-Laufwerks

Wenn Sie am Instrument ein USB-Flash-Laufwerk anschließen, können Sie die von Ihnen erstellten Daten auf dem angeschlossenen Gerät speichern sowie die Daten von dem angeschlossenen USB-Flash-Laufwerk lesen oder abspielen.

## Maximale Anzahl anschließbarer USB-Flash-Laufwerke

Es kann nur ein USB-Flash-Laufwerk an der USB-TO-DEVICE-Buchse angeschlossen werden.

## Formatieren eines USB-Flash-Laufwerks

Sie sollten das USB-Flash-Laufwerk nur mit diesem Instrument formatieren (Seite 82). Ein USB-Flash-Laufwerk, das auf einem anderen Gerät formatiert wurde, funktioniert eventuell nicht richtig.

## ACHTUNG

- Durch den Formatierungsvorgang werden alle vorher vorhandenen Daten überschrieben. Vergewissern Sie sich, dass das zu formatierende USB-Flash-Laufwerk keine wichtigen Daten enthält.

## So schützen Sie Ihre Daten (Schreibschutz)

Um das versehentliche Löschen wichtiger Daten zu verhindern, sollten Sie den Schreibschutz des USB-Flash-Laufwerks aktivieren. Wenn Sie Daten auf dem USB-Flash-Laufwerk speichern möchten, achten Sie darauf, den Schreibschutz auszuschalten.

## Ausschalten des Instruments

Vergewissern Sie sich, bevor Sie das Instrument ausschalten, dass es NICHT mittels Wiedergabe/Aufnahme oder Dateiverwaltungsvorgängen auf Daten des USB-Flash-Laufwerks zugreift (wie beim Speichern, Löschen und Formatieren). Durch Nichtbeachtung können das USB-Flash-Laufwerk oder die darauf befindlichen Daten beschädigt werden.

## Anschließen eines USB-Flash-Laufwerks

- 1 Schließen Sie ein USB-Flash-Laufwerk an der USB-TO-DEVICE-Buchse an, und achten Sie dabei auf die richtige Ausrichtung.

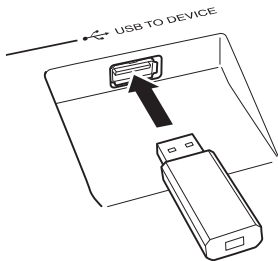

Manchmal erscheint zur Erleichterung der Bearbeitung im Display eine Mitteilung (Information oder Bestätigungsdialog). Lesen Sie „Meldungen“ auf Seite 89 für Beschreibungen der einzelnen Meldungen.

- 2 Warten Sie auf die Bestätigung, dass das USB-Flash-Laufwerk ordnungsgemäß gemountet wurde.

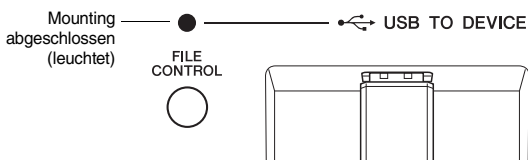
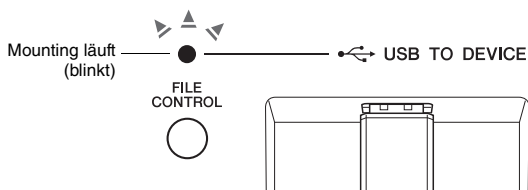

### Aufrufen des FILE-CONTROL-Displays

Wenn Sie die Taste [FILE CONTROL] drücken, während ein USB-Flash-Laufwerk an der Buchse USB TO DEVICE angeschlossen ist, rufen Sie das FILE-CONTROL-Display auf ( ).

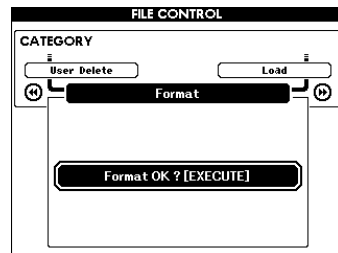

Im FILE-CONTROL-Display können Sie mit den CATEGORY-Tasten [◀] und [▶] auf die nachstehend aufgelisteten Dateivorgänge zugreifen.

Menü	Siehe Seite
Format	82
Regist Save	83
User Song Save	84
Audio Save	85
Load	86
USB Delete	87
User Delete	87

Wenn Sie die [FILE CONTROL]-Taste drücken, während ein unformatiertes USB-Flash-Laufwerk an das Instrument angeschlossen ist, wird automatisch die Funktion „Format“ (Formatieren) ausgewählt.

Drücken Sie die Taste [EXIT], um das FILE-CONTROL-Display zu verlassen.

#### HINWEIS

- Wenn Sie auf der Tastatur spielen, während das FILE-CONTROL-Display zu sehen ist, wird kein Ton ausgegeben. Außerdem sind in diesem Zustand nur die Tasten für die Dateifunktionen aktiv.

#### HINWEIS

- Das Display „FILE CONTROL“ erscheint in den folgenden Fällen nicht:
  - Während der Style-, Song- oder Audio-Wiedergabe.
  - Während einer Lesson oder bei aktivem Style Recommender.
  - Während vom USB-Flash-Laufwerk Daten geladen werden.

## Formatieren eines USB-Flash-Laufwerks

Mit dem Vorgang des Formatierens können Sie handelsübliche USB-Flash-Laufwerke für den Einsatz mit Ihrem Instrument vorbereiten.

### ACHTUNG

- Wenn ein USB-Flash-Laufwerk, auf dem Daten enthalten sind, wie nachstehend beschrieben formatiert wird, werden die Daten gelöscht. Stellen Sie vor Ausführung des Formatierungsvorgangs sicher, dass das zu formatierende USB-Laufwerk keine wichtigen Daten enthält.

- 1 Drücken Sie die Taste [FILE CONTROL], um das FILE-CONTROL-Display aufzurufen.



- 2 Verwenden Sie die CATEGORY-Tasten [◀◀] oder [▶▶], um die Funktion „Format“ aufzurufen.

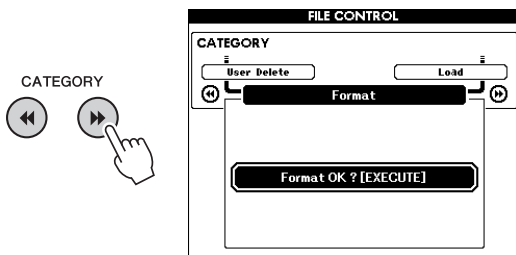

- 3 Drücken Sie die [EXECUTE]-Taste.  
Es erscheint eine Bestätigungsaufforderung.  
Um den Vorgang abzubrechen, drücken Sie die [-]-Taste (NO).



- 4 Drücken Sie erneut die [EXECUTE]-Taste oder die Taste [+] (YES), um den Formatierungsvorgang auszuführen.  
Nach einer Weile erscheint eine Meldung über den Erfolg der Formatierung; und daraufhin wird ein Verzeichnis namens „USER FILES“ (Anwenderdateien) im Stammverzeichnis des USB-Flash-Laufwerks angelegt.

### ACHTUNG

- Die Formatierung kann während der Ausführung nicht mehr abgebrochen werden. Schalten Sie während dieses Vorgangs niemals das Instrument aus und ziehen Sie niemals das USB-Flash-Laufwerk ab. Anderenfalls kann es zum Datenverlust kommen.

- 5 Drücken Sie die Taste [EXIT], um das FILE-CONTROL-Display zu verlassen.

## Speichern der Daten des Registration Memory auf dem USB-Flash-Laufwerk

Mit diesem Vorgang werden Daten des Registration Memory auf einem USB-Flash-Laufwerk gesichert. Der Dateiname erhält die Endung „.usr“, die jedoch nicht im Display des Instruments erscheint.

- 1 Drücken Sie die [FILE CONTROL]-Taste, um das FILE-CONTROL-Display aufzurufen.



- 2 Verwenden Sie die CATEGORY-Tasten [◀] oder [▶], um die Funktion „Regist Save“ aufzurufen.

Für die Datei wird automatisch ein Name vorgegeben.

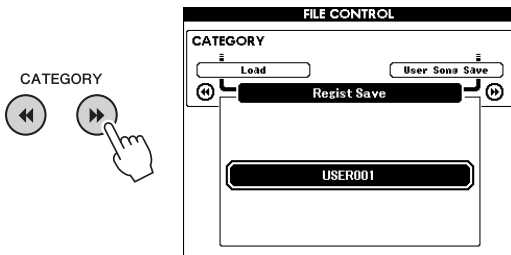

### Überschreiben einer vorhandenen Datei

Wenn Sie eine bereits auf dem USB-Flash-Laufwerk vorhandene Datei überschreiben wollen, benutzen Sie das Datenrad oder die Tasten [+] und [-], um die Datei auszuwählen, und fahren Sie mit Schritt 5 fort.

#### HINWEIS

- Auf einem USB-Flash-Laufwerk können bis zu 100 User-Dateien gespeichert werden.

- 3 Drücken Sie die [EXECUTE]-Taste.

Unter dem ersten Zeichen des Dateinamens erscheint ein Cursor.

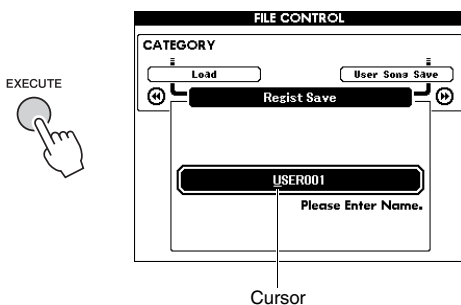

- 4 Ändern Sie den Dateinamen, falls nötig.

### Eingabe von Zeichen

Mit der Taste [-] bewegen Sie den Cursor nach links, mit [0] nach rechts.

Benutzen Sie das Datenrad, um ein Zeichen für die aktuelle Cursorposition auszuwählen.

Mit der Taste [+] löschen Sie das an der Cursorposition befindliche Zeichen.

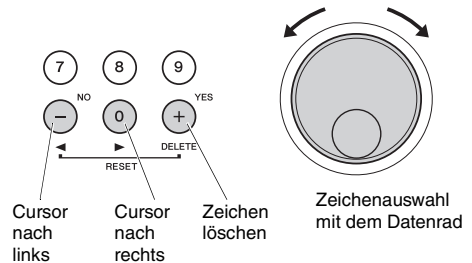

- 5 Drücken Sie die [EXECUTE]-Taste.

Es erscheint eine Bestätigungsaufforderung. Um den Vorgang abzubrechen, drücken Sie die [-]-Taste (NO).

- 6 Drücken Sie erneut eine der Tasten [EXECUTE] oder [+] (YES), um den Speichervorgang auszuführen.

Warten Sie, bis eine Meldung erscheint, die den Abschluss des Vorgangs anzeigt.

Das Registration Memory wird in einem Ordner namens „USER FILES“ gespeichert, der automatisch auf dem USB-Flash-Laufwerk angelegt wird.

### ACHTUNG

- Falls Sie einen vorhandenen Dateinamen angegeben haben, werden Sie im Display zur Bestätigung aufgefordert. Drücken Sie eine der Tasten [EXECUTE] und [+], wenn die Datei tatsächlich überschrieben werden soll, oder die [-]-Taste, um den Vorgang abzubrechen.

### ACHTUNG

- Der Speichervorgang kann während der Ausführung nicht mehr abgebrochen werden. Schalten Sie während dieses Vorgangs niemals das Instrument aus und ziehen Sie niemals das USB-Flash-Laufwerk ab. Andernfalls kann es zum Datenverlust kommen.

- 7 Drücken Sie die Taste [EXIT], um das FILE-CONTROL-Display zu verlassen.

#### HINWEIS

- Wenn Sie die Registration-Memory-Datei (.usr) in das Instrument laden möchten, führen Sie den Load-Vorgang (Laden; Seite 86) aus.

#### HINWEIS

- Wie lange die Ausführung des Speichervorgangs dauert, hängt vom Zustand des USB-Flash-Laufwerks ab.



## Speichern eines User-Songs auf dem USB-Flash-Laufwerk

Mit diesem Vorgang wird ein User-Song (Songs Nrn. 101–105) auf dem USB-Flash-Laufwerk gespeichert.

- 1 Drücken Sie die [FILE CONTROL]-Taste, um das FILE-CONTROL-Display aufzurufen.



- 2 Verwenden Sie die CATEGORY-Tasten [◀] oder [▶], um die Funktion „User Song Save“ aufzurufen. Unter SOURCE FILE (Quelldatei) wird der Name eines User-Songs hervorgehoben.

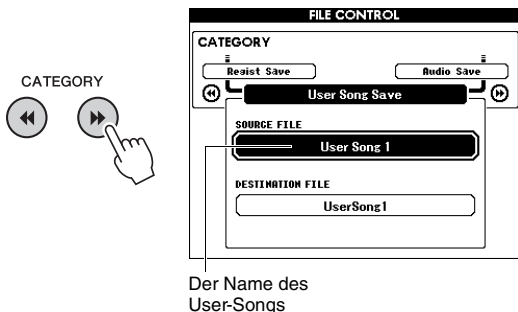

- 3 Wählen Sie mit dem Datenrad den User-Song aus, den Sie speichern möchten.

- 4 Drücken Sie die [EXECUTE]-Taste.

Unter DESTINATION FILE (Zieldatei) wird die Zieldatei hervorgehoben, und es wird automatisch ein Vorgabename erzeugt.



### Überschreiben einer vorhandenen Datei

Wenn Sie eine bereits auf dem USB-Flash-Laufwerk vorhandene Datei überschreiben wollen, wählen Sie die Datei mit dem Datenrad aus und fahren Sie mit Schritt 7 fort.

- 5 Drücken Sie die [EXECUTE]-Taste.

Unter dem ersten Zeichen des Dateinamens erscheint ein Cursor.

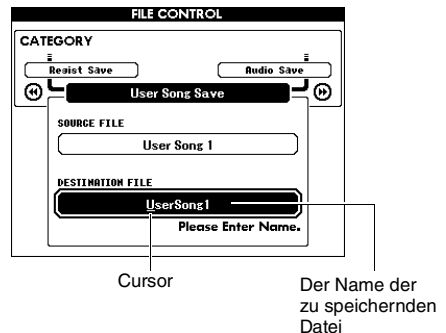

- 6 Ändern Sie den Dateinamen, falls nötig.

Informationen zur Eingabe von Dateinamen finden Sie unter „Speichern der Daten des Registration Memory auf dem USB-Flash-Laufwerk“ auf Seite 83.

- 7 Drücken Sie die [EXECUTE]-Taste.

Es erscheint eine Bestätigungsaufforderung. Um den Vorgang abzubrechen, drücken Sie die [-]-Taste (NO).

- 8 Drücken Sie erneut eine der Tasten [EXECUTE] oder [+] (YES), um den Speichervorgang auszuführen.

Warten Sie, bis eine Meldung erscheint, die den Abschluss des Vorgangs anzeigt. Der User-Song wird in einem Ordner namens „USER FILES“ gespeichert, der automatisch auf dem USB-Flash-Laufwerk angelegt wird.

### ACHTUNG

- Falls Sie einen vorhandenen Dateinamen angegeben haben, werden Sie im Display zur Bestätigung aufgefordert. Drücken Sie eine der Tasten [EXECUTE] und [+], wenn die Datei tatsächlich überschrieben werden soll, oder die [-]-Taste, um den Vorgang abzubrechen.

### ACHTUNG

- Der Speichervorgang kann während der Ausführung nicht mehr abgebrochen werden. Schalten Sie während dieses Vorgangs niemals das Instrument aus und ziehen Sie niemals das USB-Flash-Laufwerk ab. Anderenfalls kann es zum Datenverlust kommen.

- 9 Drücken Sie die Taste [EXIT], um das FILE-CONTROL-Display zu verlassen.

### HINWEIS

- Wie lange die Ausführung des Speichervorgangs dauert, hängt vom Zustand des USB-Flash-Laufwerks ab.



## Konvertieren eines User-Songs in eine Audiodatei

Mit diesem Vorgang wird ein User-Song (Songs Nrn. 101–105) in eine Audiodatei konvertiert und auf dem USB-Flash-Laufwerk gesichert.

**HINWEIS**

- Es können nur User-Songs in Audiodateien konvertiert werden.

**1 Drücken Sie die [FILE CONTROL]-Taste, um das FILE-CONTROL-Display aufzurufen.**



**2 Verwenden Sie die CATEGORY-Tasten [◀] oder [▶], um die Funktion „Audio Save“ aufzurufen.**

Unter SOURCE FILE (Quelldatei) wird der Name eines User-Songs hervorgehoben.

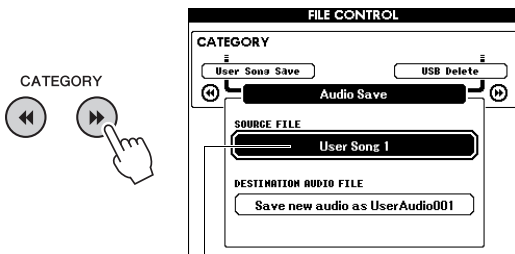

Der Name des User-Songs

**3 Wählen Sie mit dem Datenrad den User-Song aus, den Sie konvertieren möchten.**

**4 Drücken Sie die [EXECUTE]-Taste.**

Unter DESTINATION AUDIO FILE (Ziel-Audiodatei) wird die Zieldatei hervorgehoben, und es wird automatisch ein Vorgabename erzeugt.



**Überschreiben einer vorhandenen Datei**

Wenn Sie eine bereits auf dem USB-Flash-Laufwerk vorhandene Datei überschreiben wollen, wählen Sie die Datei mit dem Datenrad aus und fahren Sie mit dem nächsten Schritt fort.

**5 Drücken Sie die [EXECUTE]-Taste.**

Es erscheint eine Bestätigungsaufforderung. Um den Vorgang abzubrechen, drücken Sie die [-]-Taste (NO).

**6 Drücken Sie erneut eine der Tasten [EXECUTE] oder [+] (YES), um den Speicher-/Konvertierungsvorgang auszuführen.**

Dieser Vorgang startet die Wiedergabe und Konvertierung eines User-Songs in eine Audiodatei. Wenn Sie während der Konvertierung Audiosignale an der Buchse AUX IN zuführen, wird das Signal ebenfalls aufgenommen. Warten Sie, bis eine Meldung erscheint, die den Abschluss des Vorgangs anzeigt. Die Audiodatei wird in einem Ordner namens „USER FILES“ gespeichert, der automatisch auf dem USB-Flash-Laufwerk angelegt wird.

**ACHTUNG**

- Falls Sie einen vorhandenen Dateinamen angegeben haben, werden Sie im Display zur Bestätigung aufgefordert. Drücken Sie eine der Tasten [EXECUTE] und [+], wenn die Datei tatsächlich überschrieben werden soll, oder die [-]-Taste, um den Vorgang abzubrechen.

**ACHTUNG**

- Schalten Sie während dieses Vorgangs niemals das Instrument aus und ziehen Sie niemals das USB-Flash-Laufwerk ab. Anderenfalls kann es zum Datenverlust kommen.

**7 Drücken Sie die Taste [EXIT], um das FILE-CONTROL-Display zu verlassen.**

**HINWEIS**

- Wie lange die Ausführung des Speichervorgangs dauert, hängt vom Zustand des USB-Flash-Laufwerks ab.

## Laden von Dateien von einem USB-Flash-Laufwerk

Registration-Memory-, Style- und Song-Dateien (SMF), die sich auf einem USB-Flash-Laufwerk befinden, können in das Instrument geladen werden.

### ACHTUNG

- Wenn Sie ein Registration Memory laden, werden die gespeicherten Daten mit den neu geladenen Daten überschrieben. Sichern Sie wichtige Daten auf dem USB-Flash-Laufwerk, bevor Sie Daten laden, die diese überschreiben.

- 1 Drücken Sie die [FILE CONTROL]-Taste, um das FILE-CONTROL-Display aufzurufen.



- 2 Verwenden Sie die CATEGORY-Tasten [◀] oder [▶], um die Funktion „Load“ aufzurufen.

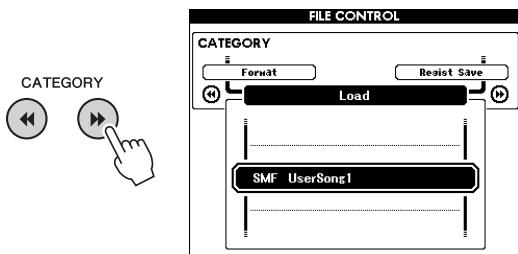

- 3 Wählen Sie mit dem Datenrad die zu ladende Datei aus.

Alle Registration-Memory-Dateien auf dem USB-Flash-Laufwerk werden zuerst angezeigt, gefolgt von den Style-Dateien und den Song-Dateien.

Die Dateien müssen sich im Ordner „USER FILES“ auf dem USB-Flash-Laufwerk befinden. Dateien außerhalb dieser Ordner werden nicht erkannt.

- 4 Drücken Sie die [EXECUTE]-Taste.

Es erscheint eine Bestätigungsaufforderung. Um den Vorgang abbrechen, drücken Sie die [-]-Taste (NO).



- 5 Drücken Sie erneut eine der Tasten [EXECUTE] oder [+] (YES), um den Ladevorgang auszuführen.

Warten Sie, bis eine Meldung erscheint, die den Abschluss des Vorgangs anzeigt.

### ACHTUNG

- Der Ladevorgang kann während der Ausführung nicht mehr abgebrochen werden. Schalten Sie während dieses Vorgangs niemals das Instrument aus und ziehen Sie niemals das USB-Flash-Laufwerk ab. Anderenfalls kann es zum Datenverlust kommen.

- 6 Drücken Sie die Taste [EXIT], um das FILE-CONTROL-Display zu verlassen.

## Löschen von Dateien vom USB-Flash-Laufwerk

Dieser Vorgang löscht Registration-Memory-, Style-, Song- und Audiodateien vom USB-Flash-Laufwerk.

- 1 Drücken Sie die [FILE CONTROL]-Taste, um das FILE-CONTROL-Display aufzurufen.
- 2 Verwenden Sie die CATEGORY-Tasten [◀] oder [▶], um die Funktion „USB Delete“ aufzurufen.

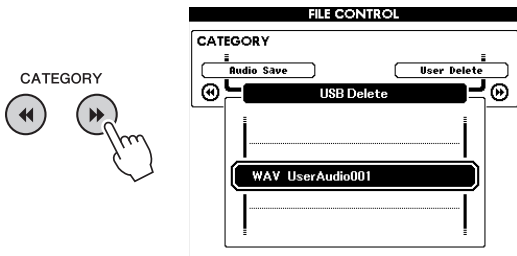

- 3 Wählen Sie mit dem Datenrad die zu löschende Datei aus.

Alle Registration-Memory-Dateien auf dem USB-Flash-Laufwerk werden zuerst angezeigt, gefolgt von den Song-, Audio- und Style-Dateien. Die Dateien müssen sich im Ordner „User Files“ auf dem USB-Flash-Laufwerk befinden. Dateien außerhalb dieser Ordner werden nicht erkannt.

- 4 Drücken Sie die [EXECUTE]-Taste. Es erscheint eine Bestätigungsaufforderung. Um den Vorgang abzubrechen, drücken Sie die [-]-Taste (NO).

- 5 Drücken Sie erneut eine der Tasten [EXECUTE] oder [+] (YES), um den Löschvorgang auszuführen.

Warten Sie, bis eine Meldung erscheint, die den Abschluss des Vorgangs anzeigt.

### ACHTUNG

- Der Löschvorgang kann während der Ausführung nicht mehr abgebrochen werden. Schalten Sie während dieses Vorgangs niemals das Instrument aus und ziehen Sie niemals das USB-Flash-Laufwerk ab. Anderenfalls kann es zum Datenverlust kommen.

- 6 Drücken Sie die Taste [EXIT], um das FILE-CONTROL-Display zu verlassen.

## Löschen von User-Daten des Instruments

Dieser Vorgang löscht User-Song-Dateien sowie Style- und Song-Dateien, die geladen oder von einem externen Gerät wie einem Computer übertragen wurden. Dieser Vorgang löscht nicht die Preset-Daten.

- 1 Drücken Sie die [FILE CONTROL]-Taste, um das FILE-CONTROL-Display aufzurufen.
- 2 Verwenden Sie die CATEGORY-Tasten [◀] oder [▶], um die Funktion „User Delete“ aufzurufen.

„User Delete“ kann nur ausgewählt werden, wenn kein USB-Flash-Laufwerk am Instrument angeschlossen ist.

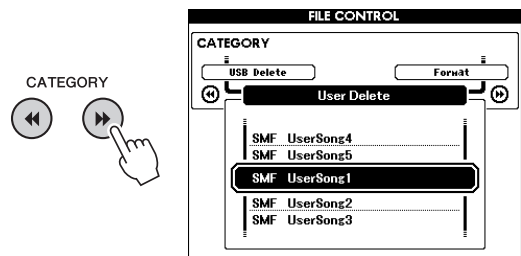

- 3 Wählen Sie mit dem Datenrad die zu löschende Datei aus.

Alle User-Songs werden zuerst angezeigt, gefolgt von den Song- und den Style-Dateien.

- 4 Drücken Sie die [EXECUTE]-Taste. Es erscheint eine Bestätigungsaufforderung. Um den Vorgang abzubrechen, drücken Sie die [-]-Taste (NO).

- 5 Drücken Sie erneut eine der Tasten [EXECUTE] oder [+] (YES), um den Löschvorgang auszuführen.

Warten Sie, bis eine Meldung erscheint, die den Abschluss des Vorgangs anzeigt.

### ACHTUNG

- Der Löschvorgang kann während der Ausführung nicht mehr abgebrochen werden. Schalten Sie während dieses Vorgangs niemals das Instrument aus und ziehen Sie niemals das USB-Flash-Laufwerk ab. Anderenfalls kann es zum Datenverlust kommen.

- 6 Drücken Sie die Taste [EXIT], um das FILE-CONTROL-Display zu verlassen.

# Problembehandlung

## Für das Instrument

Problem	Mögliche Ursache und Lösung
Wenn Sie das Instrument ein- oder ausschalten, ist ein „Popp“-Geräusch zu hören.	Dies ist normal und zeigt, dass das Instrument Strom empfängt.
Das Instrument wird automatisch ausgeschaltet.	Dies ist normal und liegt möglicherweise an der automatischen Abschaltung (Auto Power Off). Stellen Sie, falls erforderlich, den Parameter der Auto-Power-Off-Funktion ein (Seite 19).
Durch die Benutzung eines Mobiltelefons (Handys) entsteht ein Störgeräusch.	Der Gebrauch von Mobiltelefonen in unmittelbarer Nähe zum Instrument kann Störungen hervorrufen. Um dies zu vermeiden, schalten Sie das Telefon aus, oder verwenden Sie es in größerem Abstand zum Instrument.
Es sind Geräusche zu hören aus den Lautsprechern des Instruments oder aus den Kopfhörern, wenn das Instrument zusammen mit einer iPhone/iPad-App verwendet wird.	Wenn Sie dieses Instrument zusammen mit einer App für iPhone/iPad verwenden, empfehlen wir, den „Flugzeugmodus“ an Ihrem iPhone/iPad einzuschalten, um Geräusche zu vermeiden, die durch die Kommunikation induziert werden.
Es ist nichts zu hören, obwohl Sie Tasten anschlagen oder einen Style oder Song abspielen.	Überprüfen Sie, dass an der PHONES/OUTPUT-Buchse an der Rückwand des Instruments nichts angeschlossen ist. Wenn an dieser Buchse ein Stecker angeschlossen ist, wird kein Tonsignal ausgegeben.
	Prüfen Sie den Ein/Aus-Status der Lokalsteuerung (Local). (Siehe Seite 74.)
	Wird das FILE-CONTROL-Display angezeigt? Die Tastatur usw. des Instruments erzeugen keinen Ton, solange das FILE-CONTROL-Display angezeigt wird. Drücken Sie die Taste [EXIT], um zur Hauptanzeige (MAIN) zurückzukehren.
Beim Spielen im Tastaturbereich für die rechte Hand ist kein Ton zu hören.	Bei Verwendung der Dictionary-Funktion (Seite 65) dienen die Tasten der rechten Hand ausschließlich zur Eingabe von Grundton und Akkordtyp.
Der Style oder der Song wird nicht wiedergegeben, wenn die Taste [START/STOP] gedrückt wird.	Ist External Clock eingeschaltet (ON)? Achten Sie darauf, dass External Clock ausgeschaltet ist (OFF); lesen Sie dazu „External Clock“ auf Seite 74.
Der Style klingt nicht richtig.	Kontrollieren Sie, ob die Style-Lautstärke (Seite 63) angemessen eingestellt ist.
	Ist der Split-Punkt passend für die gespielten Akkorde eingestellt? Stellen Sie Split Point auf eine geeignete Taste ein (Seite 64).
	Erscheint der Eintrag „ACMP“ im Display? Wenn nicht, drücken Sie die [ACMP ON/OFF]-Taste, so dass dies angezeigt wird.
Es läuft keine Rhythmusbegleitung, wenn die Taste [START/STOP] gespielt wird, nachdem Style Nr. 174 oder einer der Styles 188 bis 205 (Pianist) ausgewählt wurde.	Dies ist keine Fehlfunktion. Style Nr. 174 und die Styles Nrn. 188–205 (Pianist) enthalten keine Rhythmusspuren, es wird also kein Rhythmus abgespielt. Die anderen Parts werden, falls ACMP eingeschaltet ist, wiedergegeben, sobald Sie im Tastaturbereich für die Begleitung einen Akkord spielen.
Nicht alle gleichzeitig gespielten Noten erklingen.	Möglicherweise haben Sie das Maximum der Polyphonie des Instruments (Seite 90) überschritten. Wird die maximale Polyphonie überschritten, wird die Wiedergabe der zuerst gespielten Note zugunsten der zuletzt gespielten Note abgebrochen.
Der Fußschalter (für Sustain) erzeugt offenbar den gegenteiligen Effekt. So wird z. B. eine Note durch Drücken des Fußschalters gestoppt und durch Loslassen des Fußschalters ausgehalten.	Die Polung des Fußschalters wurde umgekehrt. Vergewissern Sie sich vor dem Einschalten, dass der Stecker des Fußschalters fest in der SUSTAIN-Buchse sitzt.
Der Klang einer Voice ändert sich von Note zu Note.	Hierbei handelt es sich nicht um einen Fehler. Die AWM-Klangerzeugung verwendet für verschiedene Tastaturbereiche verschiedene Aufnahmen (Samples) eines Instruments. Der Klang einer Voice kann daher von Note zu Note leicht variieren.
Das entsprechende Display erscheint nicht, wenn eine der Tasten [SONG/AUDIO], [STYLE] oder [VOICE] gedrückt wird.	Wird ein anderes Display angezeigt? Versuchen Sie es damit, die [EXIT]-Taste zu drücken, um zum MAIN-Display zurückzukehren, und drücken Sie dann eine der erwähnten Tasten erneut.
Die Anzeige ACMP erscheint nicht, wenn die [ACMP ON/OFF]-Taste gedrückt wird.	Drücken Sie immer zuerst die Taste [STYLE], wenn Sie eine Style-Funktion ausführen möchten.
Die Meldung „Over Current“ (Überstrom) erscheint oben links im MAIN-Display, und das USB-Gerät reagiert nicht.	Die Kommunikation mit dem USB-Gerät wurde aufgrund zu hohen Strombedarfs des USB-Gerätes beendet. Ziehen Sie das Gerät von der USB-TO-DEVICE-Buchse ab, und schalten Sie dann das Instrument ein.
Die Lautstärke im Kopfhörer ist zu niedrig.	Stellen Sie sicher, dass der Parameter „Output Gain“ auf „Headphones“ eingestellt ist (Seite 58).

# Meldungen

LCD-Meldung	Comment (Kommentar)
Access error! (Zugriffsfehler)	Zeigt einen Fehler an beim Lesen oder Schreiben von/auf ein Medium oder Flash-Speicher.
Clearing all memory... (Gesamten Speicher löschen...)	Wird angezeigt, während alle Daten im Flash-Speicher gelöscht werden. Schalten Sie während der Datenübertragung niemals die Stromversorgung aus.
Data Error! (Datenfehler!)	Wird angezeigt, wenn der Song oder Style fehlerhafte oder unzulässige Daten enthält.
File information area is not large enough. (Der Bereich der Dateiinformationen ist nicht groß genug.)	Zeigt an, dass der Speichervorgang auf dem Medium nicht ausgeführt werden kann, da die Gesamtanzahl der darauf befindlichen Dateien zu hoch ist.
File is not found. (Datei wurde nicht gefunden.)	Zeigt an, dass die betreffende Datei nicht vorhanden ist.
File too large. (Datei zu groß.) Laden nicht möglich.	Zeigt an, dass das Laden der Datei nicht ausgeführt werden kann, da die Datei zu groß ist.
Media capacity is full. (Das Speichermedium ist voll.)	Wird angezeigt, wenn das Speichern von Daten nicht ausgeführt werden kann, da der Speicher des Mediums voll ist.
Memory Full (Speicher voll)	Wird angezeigt, wenn der interne Speicher während der Song-Aufnahme voll ist.
MIDI receive buffer overflow. (MIDI-Empfangspufferspeicher voll.)	Wird angezeigt, wenn zu viele MIDI-Daten auf einmal empfangen wurden, die nicht verarbeitet werden konnten.
Over Current (Überstrom)	Die Kommunikation mit dem USB-Gerät wurde aufgrund zu hohen Strombedarfs des USB-Gerätes beendet. Ziehen Sie das Gerät von der USB-TO-DEVICE-Buchse ab, und schalten Sie dann das Instrument ein.
Save OK? (Speichern OK?) [YES]/[NO] (Ja/Nein)	Frägt nach, ob der Speichervorgang ausgeführt werden soll oder nicht. Drücken Sie die Taste [+] (YES), um den aufgenommenen Song zu speichern. Um den Speichervorgang abzubrechen, drücken Sie bei der Abfrage die Taste [-] (NO).
Saved data is not found. (Gespeicherte Daten nicht gefunden.)	Wird angezeigt, wenn keine zu speichernden Daten vorhanden sind.
Since the media is in use now, this function is not available. (Da das Medium zur Zeit in Gebrauch ist, ist diese Funktion nicht verfügbar.)	Zeigt an, dass die Dateiverwaltungs-Funktion momentan nicht verfügbar ist, da auf das Medium zugegriffen wird.
Since the recorded song has not been saved, the operation cannot be performed. (Da der aufgenommene Song nicht gespeichert wurde, kann dieser Vorgang nicht ausgeführt werden.)	Diese Meldung erscheint, wenn Sie versuchen, einen User-Song, der noch nicht gespeichert wurde, in eine Audiodatei zu konvertieren. Wenn diese Meldung erscheint, drücken Sie die [EXIT]-Taste, um das FILE-CONTROL-Display zu verlassen, und speichern Sie dann den noch nicht gespeicherten Song. Zum Speichern des Songs halten Sie die Taste [REC] so lange gedrückt, bis die Abfrage zum Speichern erscheint, und drücken Sie dann die Taste [+] (YES).
The limit of the media has been reached. (Die Speichergrenze des Mediums wurde erreicht.)	Zeigt an, dass das Speichern der Daten nicht ausgeführt werden kann, da sonst die Ordnerstruktur zu komplex würde.
The media is not formatted. (Das Medium ist nicht formatiert.)	Zeigt an, dass das eingelegte Medium nicht formatiert wurde.
The media is write-protected. (Das Medium ist schreibgeschützt.)	Zeigt an, dass das eingelegte Medium nicht beschrieben werden kann, da es schreibgeschützt ist. Bringen Sie den Schreibschutzschalter in die Position „Überschreiben“, bevor Sie das Medium verwenden.
The notation cannot be displayed, since this song is not allowed to display the notation. (Die Notenschrift kann nicht angezeigt werden, da die Noten dieses Songs nicht angezeigt werden dürfen.)	Diese Meldung erscheint, wenn Sie versuchen, die Notenschrift eines Songs anzuzeigen, bei dem dies untersagt ist.
The song data is too large to be converted to notation. (Die Song-Daten sind zu groß für die Notendarstellung.)	Zeigt an, dass die Noten nicht angezeigt werden können, da die Song-Daten zu umfangreich sind.
The number of files exceeds the system limit. (Die Anzahl der Dateien überschreitet den Systemgrenzwert.) Delete existing files to add new ones. (Löschen Sie vorhandene Dateien, um neue hinzuzufügen zu können.)	Zeigt an, dass das Speichern der Daten nicht ausgeführt werden kann, da die Gesamtanzahl der Dateien die Speicherkapazität überschreitet.
This drive is busy now. (Dieses Laufwerk ist momentan belegt.)	Diese Meldung wird angezeigt, wenn die Verarbeitung langsamer ist als die Audio-Wiedergabe oder -Aufnahme.
This function is not available now. (Diese Funktion ist jetzt nicht verfügbar.)	Zeigt an, dass die angegebene Funktion nicht verfügbar ist, da das Instrument einen anderen Auftrag ausführt.

## HINWEIS

- In der Tabelle sind nicht alle Meldungen aufgeführt; nur diejenigen, die einer Erklärung bedürfen.

# Technische Daten

<b>Produktname</b>		Digital Piano		
<b>Größe/Gewicht</b>	Abmessungen (B x T x H)	1397 x 445 x 146 mm (55" x 17-1/2" x 5-3/4") mit Keyboard-Stativ: 1399 x 445 x 761 mm (55-1/16" x 17-1/2" x 29-15/16")		
	Gewicht	21 kg mit Keyboard-Stativ: 28 kg		
<b>Bedienungs- schnittstelle</b>	Keyboard	Anzahl der Tasten	88	
		Typ	GHS- (Graded Hammer Standard) Tastatur	
		Anschlagdynamik	Soft, Medium, Hard, Fixed	
	Weitere Bedienelemente	Pitch-Bend-Rad	Ja	
	Display	Typ	Graphisches LC-Display	
		Größe	320 x 240 Punkte	
		Farbe	Monochrom	
		Kontrast	Ja	
		Notendarstellung	Ja	
		Anzeige der Liedtexte (Lyrics)	Ja	
	Language (Sprache)	Englisch		
Bedienfeld	Language (Sprache)	Englisch		
<b>Voices</b>	Klangerzeugung	Piano-Sound	Pure CF Sound Engine	
		Damper Resonance	Ja	
	Polyphonie	Polyphonie (max.)	192	
	Vorinstallierte Styles	Anzahl der Voices	151 + 15 Drum/SFX Kits + 388 XGlite	
		Voices mit Sonderfunktionen	1 Natural-Voice, 10 Live!-Voices, 11 Sweet!-Voices, 7 Cool!-Voices	
Kompatibilität		GM, XGlite		
<b>Effekte</b>	Typen	Halleffekte	41 Typen	
		Chor-Effekte	44 Typen	
		DSP	237 Typen	
		Master EQ	5 Typen	
		Harmony	26 Typen	
		Intelligente Akustiksteuerung (IAC)	Ja	
	Mikro-Effekte		Noise Gate, Kompressor, 3-Band-EQ	
	Funktionen (Function-Display)	Dual-Modus	Ja	
		Split-Modus	Ja	
		Panel Sustain (Ausklingsfunktion)	Ja (Funktionsmenü)	
<b>Styles</b>	Vorinstallierte Styles	Anzahl der Styles	205	
		Akkordgrifftechniken	Multi Finger, Full Keyboard, AI Fingered	
		Style-Steuerung	INTRO, MAIN x 2, FILL-IN x 2, ENDING	
	Weitere Funktionen	Musikdatenbank	320	
		One-Touch-Einstellung (OTS)	Ja	
		Style Recommender	Ja	
		Smart Chord	Ja	
Kompatibilität		Style-Dateiformat (SFF), Style-Dateiformat GE (SFF GE)		
<b>Songs (MIDI)</b>	Vorinstallierte Styles	Anzahl der Preset-Songs	100	
		Anzahl der Songs	5	
	Aufnahme	Spurenanzahl	6 (5 Melodie + 1 Akkord)	
		Datenkapazität	Etwa 30.000 Noten in einem User-Song	
		Wiedergabe	SMF (Format 0, Format 1), XF	
Kompatible Datenformate	Aufnahme	SMF (Format 0)		
<b>USB Audio Recorder/Player</b>	Maximale Aufnahmedauer		80 Minuten pro Song	
	Datenformat	Wiedergabe	WAV (44,1 kHz, 16-Bit, Stereo)	
		Aufnahme	WAV (44,1 kHz, 16-Bit, Stereo)	

<b>Funktionen (Function-Display)</b>	Registrierungsspeicher	Anzahl der Tasten	4 (x 8 Banken)	
	Lesson (Lernfunktion)	Yamaha Education Suite (Y.E.S.)	Waiting, Your Tempo, Minus One, Repeat & Learn, Chord Dictionary	
	Demo		Ja	
	Allgemeine Bedienungselemente	Metronome		Ja
		TEMPO		5 bis 280
		TRANSPOSE		-12 bis 0, 0 bis +12
Verschiedenes	Piano Room		Ja	
<b>Speicherung und Anschlussmöglichkeiten</b>	Speicherung	Interner Speicher	Etwa 1,7 MB	
		Externe Laufwerke	USB-Flash-Laufwerk	
	Anschlussmöglichkeiten	DC IN		12 V
		Kopfhörer/Ausgang		x 1 (Standard-Stereo-Klinkenbuchse)
		Mikrofon		Ja (Standard-Klinkenbuchse)
		Sustain-Pedal		Ja
		AUX IN		Ja (Stereo-Miniklinkenbuchse)
		PEDAL UNIT		Ja
		USB TO DEVICE		Ja
USB TO HOST		Ja		
<b>Verstärker/Lautsprecher</b>	Verstärker		6W x 2	
	Lautsprecher		12 cm x 2 + 5 cm x 2	
<b>Netzteil</b>	Netzadapter		PA-150 oder gleichwertig	
	Leistungsaufnahme		13 W	
	Automatische Abschaltung		Ja	
<b>Mitgeliefertes Zubehör</b>	<ul style="list-style-type: none"> <li>• Bedienungsanleitung</li> <li>• Datenliste</li> <li>• Keyboard-Stativ</li> <li>• Fußschalter</li> <li>• Notenablage</li> <li>• Netzadapter (PA-150 oder ein von Yamaha empfohlener gleichwertiger Adapter) *1</li> <li>• Garantie *1</li> <li>• Online Member Product Registration (Produktregistrierung für Online Member) *2</li> </ul> <p>*1: Wird u. U. in Ihrem Gebiet nicht mitgeliefert. Wenden Sie sich bitte an Ihren Yamaha-Händler. *2: Die PRODUCT ID auf dem Blatt benötigen Sie zum Ausfüllen des Anwen­derregistrierungsformulars.</p>			
<b>Separat erhältlich­es Zubehör (ist unter Umständen in Ihrer Region nicht lieferbar.)</b>	<ul style="list-style-type: none"> <li>• Netzadapter: (PA-150 oder ein gleichwertiger, von Yamaha empfohlener Adapter)</li> <li>• Kopfhörer: HPH-50/HPH-100/HPH-150</li> <li>• Pedaleinheit: LP-7A/LP-7AWH</li> <li>• Pedal: FC3A</li> <li>• Fußschalter: FC4A/FC5</li> <li>• USB-Wireless-LAN-Adapter: UD-WL01</li> <li>• Wireless-MIDI-Adapter: UD-BT01</li> </ul>			

\* Der Inhalt dieser Bedienungsanleitung gilt für die neuesten Technischen Daten zum Zeitpunkt der Drucklegung. Da Yamaha fortwährend Produktverbesserungen vornimmt, gilt diese Anleitung unter Umständen nicht für Ihr spezifisches Produkt. Um die neueste Version der Anleitung zu erhalten, rufen Sie die Website von Yamaha auf und laden Sie dann die Datei mit der Bedienungsanleitung herunter. Da die Technischen Daten, das Gerät selbst oder gesondert erhältlich­es Zubehör nicht in jedem Land gleich sind, setzen Sie sich im Zweifel bitte mit Ihrem Yamaha-Händler in Verbindung.



## Symbole

[–] und [+], Tasten ..... 24

## A

A-B Repeat (A-B-Wiederholung) ..... 40  
 Access-Point-Modus ..... 77, 79  
 ACMP ..... 32  
 Anschlagdynamik  
 (Touch Response) ..... 25, 57  
 Assembly ..... 12  
 Assignable Pedal ..... 21  
 Audio ..... 38, 66  
 Audio-Player ..... 76  
 AUDIO-SELECT-Display ..... 39  
 Aufnahme (Audio) ..... 49  
 Aufnahme (Piano Room) ..... 26  
 Aufnahme (Song) ..... 44  
 Aufnahme (Song-Spur) ..... 46  
 Ausgangspegel ..... 58  
 Ausklingeffekt ..... 21, 55  
 Auto Power Off  
 (Automatische Abschaltung) ..... 19  
 Automatische Begleitung ..... 32

## B

Banknummer ..... 50  
 Bedienfeldeinstellungen ..... 50

## C

CATEGORY-Tasten ..... 24  
 Chord Dictionary (Akkordlexikon) .. 65  
 Chord Fingering (Akkordgriff) .. 34, 64  
 Chor-Effekte ..... 53  
 Computer ..... 76  
 Computer-related Operations  
 (computerbezogene  
 Bedienvorgänge) ..... 8  
 CONTRAST (KONTRAST) ..... 23

## D

Damper Resonance ..... 21  
 Dämpferresonanz ..... 25  
 Daten-Liste ..... 8  
 Datenrad ..... 24  
 Datensicherung (Backup) ..... 52  
 Deckelposition ..... 25  
 Demo ..... 38  
 DSP ..... 54  
 Dual Voice ..... 28, 60

## E

Effekte ..... 74  
 Ein-/Ausschalten ..... 18  
 Ending ..... 61  
 EQ ..... 57

## F

File Control (Dateiverwaltung) ..... 81  
 Fill-in ..... 61  
 Footswitch (Fußschalter) ..... 21  
 Formatieren (USB-Flash-Laufwerk) .. 82  
 Funktionen (Function-Display) ..... 72  
 Funktionsliste ..... 73

## G

Glocke ..... 30

## H

Halbpedal ..... 22  
 Halleffekte ..... 53  
 Harmony ..... 31  
 Hauptbereiche ..... 61  
 Headphones ..... 20  
 Hintergrundmusik (BGM) ..... 66

## I

Infrastructure-Modus ..... 77, 78  
 Initialisierung ..... 52  
 Intelligente  
 Akustiksteuerung (IAC) ..... 19, 59  
 Intro ..... 61  
 iPhone/iPad ..... 77  
 iPhone/iPad Connection Manual  
 (Handbuch für den Anschluss  
 von iPhone/iPad) ..... 8

## K

Kanal ..... 68  
 Kompatible Formate ..... 10  
 Konvertieren ..... 85

## L

Lautsprecher Ein/Aus ..... 58  
 Lautstärke (Audio) ..... 67  
 Lautstärke (Main Voice, Dual Voice,  
 Split Voice) ..... 73  
 Lautstärke (Master) ..... 19  
 Lautstärke (Song) ..... 67  
 Lautstärke (Style) ..... 63  
 Lesson (Lernfunktion) ..... 42  
 Liedtext ..... 41  
 Load (Laden) ..... 86  
 Löschen  
 (aus dem USB-Flash-Speicher) .... 87  
 Löschen (User-Song) ..... 48  
 Löschen  
 (vom USB-Flash-Laufwerk) ..... 87

## M

Main Voice ..... 27  
 MAIN-Display ..... 23  
 Master EQ ..... 57  
 Meldungen ..... 89  
 Metronom ..... 29  
 MIC ..... 21, 71  
 MIDI ..... 44, 74  
 MIDI Reference (MIDI-Referenz) .... 8  
 Mikrofon ..... 69  
 Musikdatenbank ..... 33  
 MUTE (Stummschaltung) ..... 40

## N

Notenablage ..... 8  
 Notenschrift ..... 41

## O

Ordner USER FILES ..... 82, 83, 86  
 Overview Demo ..... 38

## P

Pause ..... 40  
 Pedaleinheit ..... 22  
 Piano Room ..... 25

Pitch (Tonhöhe) ..... 25, 55, 56  
 PITCH BEND, Rad ..... 56  
 Portamento ..... 21  
 Problembehandlung ..... 88

## Q

Quantisierung ..... 75

## R

Registrierungsspeicher ..... 50  
 Repeat & Learn  
 (Wiederholen & Lernen) ..... 43  
 Rhythmus ..... 32  
 Rücklauf ..... 40  
 Rücksetzen des Klaviers ..... 27

## S

Schneller Vorlauf ..... 40  
 Sections ..... 61  
 Smart Chord ..... 35  
 Song Book ..... 8  
 Songs ..... 38, 66  
 SONG-SELECT-Display ..... 39  
 Speichern  
 (USB-Flash-Laufwerk) ..... 83, 84  
 SPLIT POINT ..... 32  
 Split Point  
 (Split-Punkt, Teilungspunkt) ..... 64  
 Split Voice ..... 28, 60  
 Spur Ein/Aus ..... 40  
 Stimmung ..... 25, 56  
 Stop Accompaniment ..... 63  
 Stromversorgung ..... 18  
 Style- ..... 32, 61  
 Style Recommender ..... 37  
 Synchro Stop ..... 62  
 Synchronstart ..... 33, 61

## T

Taktmaß ..... 29  
 Tap Start ..... 63  
 Tap Tempo ..... 21  
 Tastaturbereich für die Begleitung ... 32  
 TEMPO ..... 63  
 TRANSPOSE ..... 55

## U

Üben ..... 42  
 USB-Flash-Laufwerk ..... 80  
 User-Song ..... 44

## V

Verbindungen ..... 20, 21, 22, 76, 80  
 Voices ..... 27, 60

## W

Wiedergabe ..... 39  
 Wiederholte Wiedergabe ..... 40  
 Wireless LAN ..... 77  
 WPS ..... 78

## Z

Zeicheneingabe ..... 83  
 Zifferntasten ..... 24  
 Zubehör ..... 8  
 Zufallswiedergabe ..... 66



## Notizen

Die Einzelheiten zu Produkten sind bei Ihrer unten aufgeführten Niederlassung und bei Yamaha Vertragshändlern in den jeweiligen Bestimmungsländern erhältlich.

Подробные сведения об инструменте можно получить у местного представителя корпорации Yamaha или уполномоченного дистрибьютора, указанного в следующем списке.

## NORTH AMERICA

### CANADA

**Yamaha Canada Music Ltd.**  
135 Milner Avenue, Toronto, Ontario M1S 3R1,  
Canada  
Tel: +1-416-298-1311

### U.S.A.

**Yamaha Corporation of America**  
6600 Orangethorpe Avenue, Buena Park, CA 90620,  
U.S.A.  
Tel: +1-714-522-9011

## CENTRAL & SOUTH AMERICA

### MEXICO

**Yamaha de México, S.A. de C.V.**  
Av. Insurgentes Sur 1647 Piso 9, Col. San José  
Insurgentes, Delegación Benito Juárez, México,  
D.F., C.P. 03900  
Tel: +52-55-5804-0600

### BRAZIL

**Yamaha Musical do Brasil Ltda.**  
Rua Fidêncio Ramos, 302 – Cj 52 e 54 – Torre B –  
Vila Olímpia – CEP 04551-010 – São Paulo/SP,  
Brazil  
Tel: +55-11-3704-1377

### ARGENTINA

**Yamaha Music Latin America, S.A.,  
Sucursal Argentina**  
Olga Cossetini 1553, Piso 4 Norte,  
Madero Este-C1107CEK,  
Buenos Aires, Argentina  
Tel: +54-11-4119-7000

### VENEZUELA

**Yamaha Musical de Venezuela, C.A.**  
AV. Manzanares, C.C. Manzanares Plaza,  
Piso 4, Oficina 0401, Baruta, Caracas, Venezuela  
Tel: +58-212-943-1877

### PANAMA AND OTHER LATIN

### AMERICAN COUNTRIES/ CARIBBEAN COUNTRIES

**Yamaha Music Latin America, S.A.**  
Edif. Torre Banco General, F7, Urb. Marbella,  
Calle 47 y Aquilino de la Guardia, Panama,  
P.O.Box 0823-05863, Panama, Rep.de Panama  
Tel: +507-269-5311

## EUROPE

### THE UNITED KINGDOM/IRELAND

**Yamaha Music Europe GmbH (UK)**  
Sherbourne Drive, Tilbrook, Milton Keynes,  
MK7 8BL, U.K.  
Tel: +44-1908-366700

### GERMANY

**Yamaha Music Europe GmbH**  
Siemensstrasse 22-34, 25462 Rellingen, Germany  
Tel: +49-4101-303-0

### SWITZERLAND/LIECHTENSTEIN

**Yamaha Music Europe GmbH, Rellingen,  
Branch Switzerland in Zürich**  
Seefeldstrasse 94, 8008 Zürich, Switzerland  
Tel: +41-44-3878080

### AUSTRIA

**Yamaha Music Europe GmbH, Branch Austria**  
Schleiergasse 20, 1100 Wien, Austria  
Tel: +43-1-60203900

### CZECH REPUBLIC/HUNGARY/ ROMANIA/SLOVAKIA/SLOVENIA

**Yamaha Music Europe GmbH, Branch Austria**  
Schleiergasse 20, 1100 Wien, Austria  
Tel: +43-1-60203900

### POLAND/LITHUANIA/LATVIA/ ESTONIA

**Yamaha Music Europe GmbH**  
Sp.z o.o. Oddział w Polsce  
ul. Wroclkova 14, 02-553 Warsaw, Poland  
Tel: +48-22-880-08-88

### BULGARIA

**Dinacord Bulgaria LTD.**  
Bul. Iskarsko Schose 7 Targowski Zentar Evropa  
1528 Sofia, Bulgaria  
Tel: +359-2-978-20-25

### MALTA

**Olimpus Music Ltd.**  
Valletta Road, Mosta MST9010, Malta  
Tel: +356-2133-2093

### NETHERLANDS/BELGIUM/ LUXEMBOURG

**Yamaha Music Europe, Branch Benelux**  
Clarissenhof 5b, 4133 AB Vianen, The Netherlands  
Tel: +31-347-358040

### FRANCE

**Yamaha Music Europe**  
7 rue Ambroise Croizat, Zone d'activités de Pariest,  
77183 Croissy-Beaubourg, France  
Tel: +33-1-6461-4000

### ITALY

**Yamaha Music Europe GmbH, Branch Italy**  
Viale Italia 88, 20020, Lainate (Milano), Italy  
Tel: +39-02-93577-1

### SPAIN/PORTUGAL

**Yamaha Music Europe GmbH Ibérica, Sucursal  
en España**  
Ctra. de la Coruna km. 17,200, 28231  
Las Rozas de Madrid, Spain  
Tel: +34-91-639-88-88

### GREECE

**Philippos Nakas S.A. The Music House**  
19th klm. Leof. Lavriou 190 02 Peania – Attiki,  
Greece  
Tel: +30-210-6686260

### SWEDEN

**Yamaha Music Europe GmbH Germany filial  
Scandinavia**  
JA Wettergrensgata 1, 400 43 Göteborg, Sweden  
Tel: +46-31-89-34-00

### DENMARK

**Yamaha Music Denmark,  
Filial of Yamaha Music Europe GmbH, Tyskland**  
Generatorvej 8C, ST. TH., 2860 Soborg, Denmark  
Tel: +45-44-92-49-00

### FINLAND

**F-Musiikki Oy**  
Antaksentie 4  
FI-01510 Vantaa, Finland  
Tel: +358 (0)96185111

### NORWAY

**Yamaha Music Europe GmbH Germany -  
Norwegian Branch**  
Grini Næringspark 1, 1361 Østerås, Norway  
Tel: +47-6716-7800

### ICELAND

**Hljóðfaerahúsid Ehf.**  
Sidumula 20  
IS-108 Reykjavik, Iceland  
Tel: +354-525-5050

### CROATIA

**Euro Unit D.O.O.**  
Slakovec 73  
40305 Nedelisce  
Tel: +38540829400

### RUSSIA

**Yamaha Music (Russia) LLC.**  
Room 37, entrance 7, bld. 7, Kievskaya street,  
Moscow, 121059, Russia  
Tel: +7-495-626-5005

### OTHER EUROPEAN COUNTRIES

**Yamaha Music Europe GmbH**  
Siemensstrasse 22-34, 25462 Rellingen, Germany  
Tel: +49-4101-303-0

## AFRICA

**Yamaha Music Gulf FZE**  
JAFZA-16, Office 512, P.O.Box 17328,  
Jebel Ali FZE, Dubai, UAE  
Tel: +971-4-801-1500

## MIDDLE EAST

### TURKEY

**Yamaha Music Europe GmbH**  
Merkezi Almanya Türkiye İstanbul Şubesi  
Maslak Meydanı Sokak, Spring Giz Plaza Bagimsiz  
Böl. No:3, Sanyer İstanbul, Turkey  
Tel: +90-212-999-8010

### CYPRUS

**Nakas Music Cyprus Ltd.**  
Nikis Ave 2k  
1086 Nicosia  
Tel: +357-22-511080  
**Major Music Center**  
21 Ali Riza Ave. Ortakoy  
P.O.Box 475 Nicosia, Cyprus  
Tel: (392) 227 9213

### OTHER COUNTRIES

**Yamaha Music Gulf FZE**  
JAFZA-16, Office 512, P.O.Box 17328,  
Jebel Ali FZE, Dubai, UAE  
Tel: +971-4-801-1500

## ASIA

### THE PEOPLE'S REPUBLIC OF CHINA

**Yamaha Music & Electronics (China) Co., Ltd.**  
2F, Yunhedasha, 1818 Xinzha-lu, Jingan-qu,  
Shanghai, China  
Tel: +86-400-051-7700

### HONG KONG

**Tom Lee Music Co., Ltd.**  
11/F., Silvercord Tower 1, 30 Canton Road,  
Tsimshatsui, Kowloon, Hong Kong  
Tel: +852-2737-7688

### INDIA

**Yamaha Music India Private Limited**  
Spazedge Building, Ground Floor, Tower A,  
Sector-47, Gurgaon- Sohna Road, Gurgaon-122002,  
Haryana, India  
Tel: +91-124-485-3300

### INDONESIA

**PT. Yamaha Musik Indonesia (Distributor)**  
Yamaha Music Center Bldg, Jalan Jend. Gatot  
Subroto Kav. 4, Jakarta 12930, Indonesia  
Tel: +62-21-520-2577

### KOREA

**Yamaha Music Korea Ltd.**  
8F, Dongsung Bldg. 21, Teheran-ro 87-gil,  
Gangnam-gu, Seoul, 135-880, Korea  
Tel: +82-2-3467-3300

### MALAYSIA

**Yamaha Music (Malaysia) Sdn. Bhd.**  
No.8, Jalan Perbandaran, Kelana Jaya, 47301  
Petaling Jaya, Selangor, Malaysia  
Tel: +60-3-78030900

### SINGAPORE

**Yamaha Music (Asia) Private Limited**  
Block 202 Hougang Street 21, #02-00,  
Singapore 530202, Singapore  
Tel: +65-6740-9200

### TAIWAN

**Yamaha Music & Electronics Taiwan Co., Ltd.**  
2F., No.1, Yuandong Rd. Banqiao Dist.  
New Taipei City 22063, Taiwan  
Tel: +886-2-7741-8888

### THAILAND

**Siam Music Yamaha Co., Ltd.**  
3, 4, 15, 16th Fl., Siam Motors Building,  
891/1 Rama 1 Road, Wangmai,  
Pathumwan, Bangkok 10330, Thailand  
Tel: +66-2215-2622

### VIETNAM

**Yamaha Music Vietnam Company Limited**  
15th Floor, Nam A Bank Tower, 201-203 Cach  
Mang Thang Tam St., Ward 4, Dist.3,  
Ho Chi Minh City, Vietnam  
Tel: +84-8-3818-1122

### OTHER ASIAN COUNTRIES

<http://asia.yamaha.com>

## OCEANIA

### AUSTRALIA

**Yamaha Music Australia Pty. Ltd.**  
Level 1, 99 Queensbridge Street, Southbank,  
Vic. 3006, Australia  
Tel: +61-3-9693-5111

### NEW ZEALAND

**Music Works LTD**  
P.O.BOX 6246 Wellesley, Auckland 4680,  
New Zealand  
Tel: +64-9-634-0099

### COUNTRIES AND TRUST

### TERRITORIES IN PACIFIC OCEAN

<http://asia.yamaha.com>

DM112

HEAD OFFICE: Yamaha Corporation 10-1, Nakazawa-cho, Naka-ku, Hamamatsu, Japan 430-8650



ZS39150

Yamaha Global Site  
<http://www.yamaha.com/>

Yamaha Downloads  
<http://download.yamaha.com/>

Manual Development Department  
© 2015 Yamaha Corporation

Published 10/2015 LBGR\*.\*\*A0  
Printed in Indonesia

ZS39150