



ISPO AWARD
GOLD WINNER
2016/2017



CEE | COACH®

smartly connected

Ⓞ GB P 02 - 15

Ⓞ D S 16 - 29

Ⓞ F P 30 - 43

Manual / Bedienungsanleitung / Mode d'emploi

ceecoach - M - 07

D

Inhaltsverzeichnis

S 17 Erläuterung Symbolik

S 18 Bebilderte Geräteübersicht

S 19 Bevor es losgeht

S 20 Rollenzuweisung (Pairing)

S 21 - 23 Mögliche Verbindungsmodi

S 23 Tastensperre, Moderator stumm schalten

S 24 Verbinden mit Bluetooth Zubehör
(z.B. Headset)

S 25 Funktionstabelle (Kurzübersicht),
Reichweite, Lautstärke regeln & Reset

S 26 Technische Merkmale und
Update Funktion

S 27 Hinweise zum Gebrauch und Schutz,
Funkverbindung

S 28 - 29 Pflege Akku, Entsorgung & Aktualität

Bitte wenden Sie sich bei Rückfragen oder Gewährleistung
an Ihren Distributor:

Gekauft am: _____

Bei: _____

Benutzung auf eigene Gefahr!

Informationen zu Zulassungen des Gerätes finden Sie im
beigelegten Informationsblatt.

Lieferumfang

siehe Verpackung

*Bitte beachten Sie die Anleitung des ggf. getrennt mitgelieferten Headsets. Sie können auch eigene Headsets verwenden.

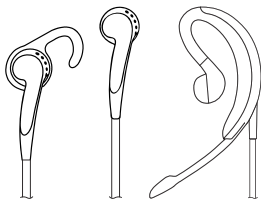

Erläuterungen der Symbolik

Der Leuchtring um die Sprechstaste (o) zeigt Betriebszustände an. Der Ring kann in verschiedenen Farben leuchten (Grün, Blau, Rot, Gelb, Weiß und Violett), durchgehend an sein oder blinken.

Beispiele:



Licht
aus

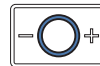

Dauerlicht



Langsames
Blinken

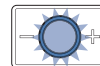

Schnelles
Blinken



Einstellung Headsets

Bitte stellen Sie sicher, dass Ihr CEECOACH auf das richtige Headset eingestellt wurde. Sie können dies mit dem Installationsprogramm überprüfen und ändern. Wenn Sie ein Stereo-CEECOACH mit einem Monoheadset betreiben, können Echos auf der Gegenseite auftreten. Wenn Sie ein Mono-CEECOACH mit einem Stereoheadset nutzen, werden Sie nur auf einem Ohr etwas hören.

Geräteübersicht

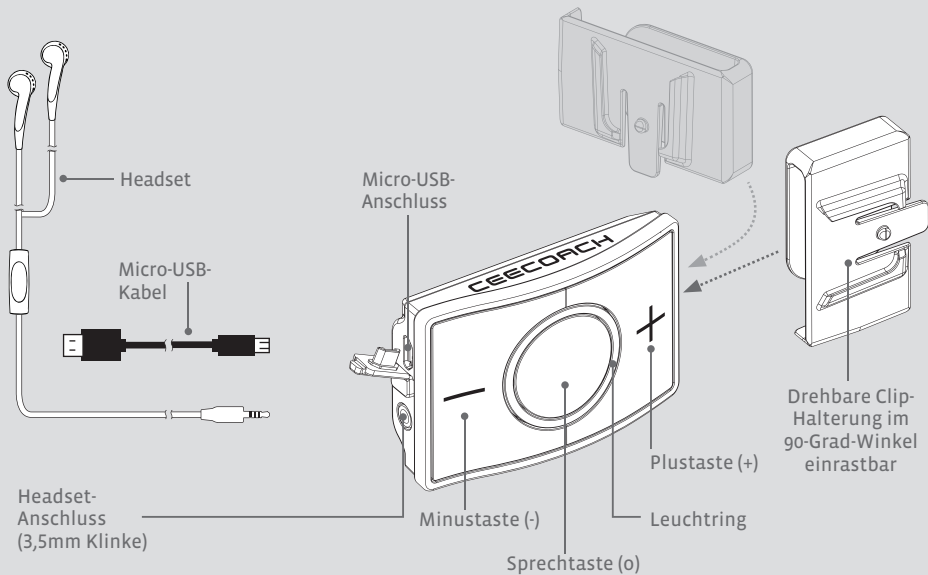

Bevor es losgeht

Das Gerät ist (je nach Akkuzustand) in maximal 4 Stunden vollständig aufgeladen, wenn das gelbe Dauerlicht auf grün umschaltet. Zum Laden: Stecken Sie dazu das beigelegte Ladekabel in den Micro-USB-Anschluss und schliessen Sie es am mitgelieferten Netzteil an oder benutzen Sie einen USB-Port an einen Computer.



1. Micro-USB-Kabel anschließen an USB-Doppeladapter oder PC

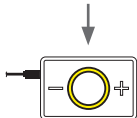

2. Aufladen

 max. 4 Std.

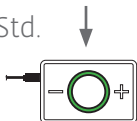

3. Grünes Dauerlicht= Gerät ist vollständig aufgeladen



4. Micro-USB-Kabel abziehen



5. Headset anschließen

Audiohinweis beim Einschalten:
"Battery good, battery low"



6. Einschalten (Weißes Licht= Rollenzuweisung muss noch erfolgen)



7. Ausschalten. (Leuchtring blinkt kurz rot auf.)

 > 3 Sek. = aus



Alle CEECOACH-Funktionen stehen nur nach Abziehen des Mikro-USB-Steckers zur Verfügung!

Rollenzuweisung (Pairing)

Bei der Auslieferung sind den Geräten keine Rollen zugewiesen (alle Geräte sind gleich). Dieser Vorgang erfolgt beim erstmaligen Einschalten. Wollen Sie die Geräte einschalten, ohne die vorher zugewiesenen Rollenverteilungen zu verändern, drücken Sie die Sprechstaste (o) eine Sekunde lang. Die Rollenzuweisung ist nur einmal am Anfang nötig. Soll die Rolle eines Gerätes geändert werden, können Sie den Vorgang jederzeit wiederholen (nach einem Reset). Möchten Sie die Teilnehmerzahl erhöhen, so muss ebenfalls erst ein Reset der bereits verbundenen Geräte durchgeführt werden.

Moderator zuweisen

Dazu drücken Sie bitte nach dem Einschalten des zukünftigen Moderators die Plustaste (+) und Sprechstaste (o) gleichzeitig 2 Sekunden lang.



 2 Sek. (o) & (+)

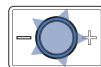
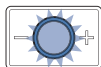

Betriebsbereit und/oder
Maximalzahl Teilnehmer gefunden,
nach ca. 30 Sek. bei langsamen Blinken.

Teilnehmer zuweisen

Um dem Gerät die Rolle des Teilnehmers zuzuweisen drücken Sie bitte nach dem Einschalten die Minustaste (-) und die Sprechstaste (o) gleichzeitig 2 Sekunden lang.



 2 Sek. (o) & (-)

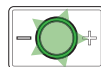
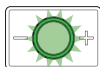

Betriebsbereit
nach ca. 30 Sek. angezeigt durch
langsames Blinken.

Verbindungsmodi: 1. Moderator-Modus

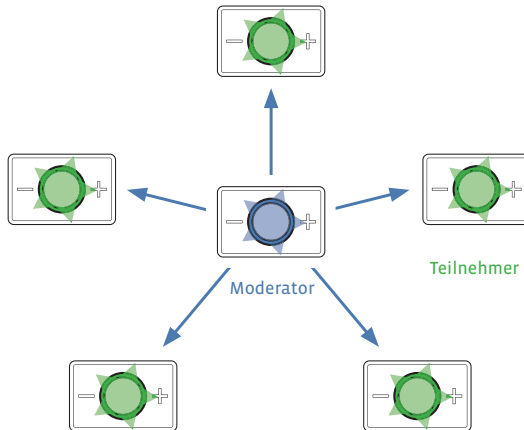

Der Moderator spricht – bis zu 5 Teilnehmer hören zu. Diese Verbindung besteht bereits nach der Rollenzuweisung ohne, dass der Moderator die Sprech taste drücken muss.

Verbindungsmodi: 2. Teilnehmer- Modus

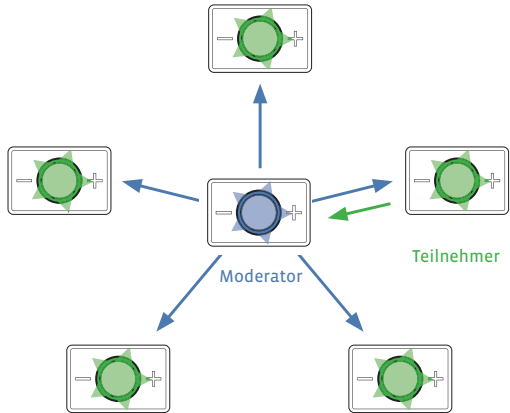

Teilnehmer und Moderator können miteinander sprechen, alle anderen Teilnehmer können nur zuhören. Die Sprechverbindung zum Moderator wird aufgebaut, wenn der Teilnehmer 1 Mal kurz die Sprechstaste (o) drückt. Das Gespräch wird durch einen Doppelklick auf die Sprechstaste (o) vom Moderator beendet.

Verbindungsmodi: 3. Privat-Modus

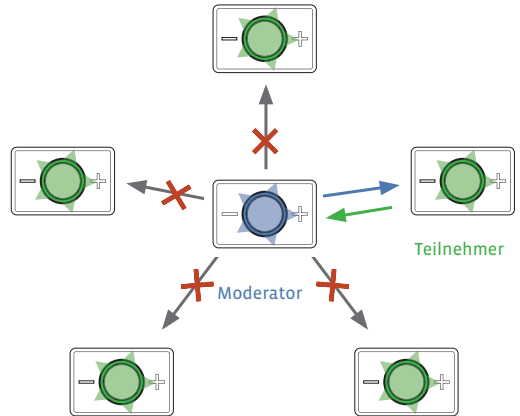

Der Moderator kann ein aktives Gespräch aus dem Teilnehmer-Modus in den Privat-Modus setzen, das heißt der Moderator spricht mit einem Teilnehmer privat. Die restlichen Teilnehmer können nicht zuhören. Dazu drückt der Moderator 1 Mal auf die Sprechstaste (o). Möchte der Moderator den Privat-Modus beenden, drückt er 2 Mal kurz auf die Sprechstaste (o).

Tastensperre

Die Tastensperre steht ab Software Version 01.40 zur Verfügung.



Durch dreimaliges kurzes Drücken der mittleren Taste kann die Tastensperre ein- bzw. ausgeschaltet werden.

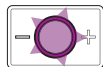

Bei eingeschalteter Tastensperre blinkt der Leuchtring violett.

Moderator stumm schalten

Der Moderator kann sich aktiv stumm schalten unabhängig vom aktuellen Verbindungsmodus. Das Dauersenden des Moderators wird unterbrochen, indem man die Minus (-) oder die (+) Taste oder die Taste am Mikro länger gedrückt hält bis die Ansage „mute on“ ertönt.

Versucht ein Teilnehmer eine Verbindung aufzubauen, so erhält der Moderator in regelmäßigen Abständen ein Erinnerungssignal, dass er stumm geschaltet ist.

Durch kurzen Druck auf die Minus (-) oder Plus (+) Taste gelangt man zurück in den vorherigen Modus.



Sowohl beim Teilnehmer- als auch beim Privat-Modus ist eine Unterbrechung des Einzelgesprächs erst nach 10 Sekunden möglich. Durch Drücken der Taste (o) kann ein anderer Teilnehmer das Rederecht erlangen und alle Teilnehmer können zuhören (siehe Teilnehmer- Modus).

Verbindung mit Bluetooth Zubehör (z.B. Headset)

Smartphone verbinden:

Versetzen Sie CEECOACH in den Pairing-Mode durch gleichzeitiges Drücken der Plus- (+) und Minustaste (-). Aktivieren Sie Bluetooth auf ihrem Smartphone und starten Sie die Suche nach Bluetooth Geräten. CEECOACH wird angezeigt als CEECOACH inkl. der letzten 4 Ziffern der Seriennummer, die auf der Rückseite des Geräts zu finden ist. Klicken Sie den Namen an, um die Verbindung herzustellen. Ein eingehender Anruf wird von dem CEECOACH angesagt und wird durch 1 Mal drücken der Sprechstaste (o) angenommen. Ein Doppelklick auf die Sprechstaste (o) beendet den Anruf. Nochmaliges Betätigen der Sprechstaste (o) versetzt das Gerät wieder in den Teilnehmer-Modus. Möchten Sie gerade kein Gespräch annehmen, klicken Sie 2 Mal auf die Sprechstaste (o) - der Teilnehmer-Modus bleibt bestehen.

Nur für CEECOACH 2: Verbinden von Bluetooth Headset oder Bluetooth Lautsprecher*

Setzen Sie CEECOACH und das Headset (oder Lautsprecher) in den Pairing Modus. Beachten Sie dabei die Anleitung und Ansagen der Geräte. Von uns empfohlene und getestete Headsets finden sie auf www.ceecoach-onlineshop.de. Auch andere Headsets, die den Standard "Bluetooth® Headset Profile" verwenden, werden unterstützt. Eine einwandfreie Funktionsweise können wir hier jedoch nicht garantieren. CEECOACH 2 kann neben dem Headset auch eine Verbindung mit dem Smartphone eingehen (siehe oben).

1. (-) & (+) gleichzeitig drücken bis der Leuchtring gelb blinkt



2.1. Bluetooth® auf dem Smartphone aktivieren



2.2 Versetzen Sie ihr Bluetooth Zubehör (z.B. Headset) in den Pairingmode



3.1. CEECOACH-Gerät umdrehen



3.2 Bei Headset: Beachten Sie die Audio Hinweise des Headsets (oder Lautsprechers) und warten Sie auf das Signal, dass erfolgreich verbunden wurde z.B. "connected" oder Ähnliches.

4.1. CEECOACH-Gerät auswählen



*Lautsprecher nur, wenn dieser Telefonie unterstützt.

Funktionstabelle

Einschalten	(o) 1 Sekunde
Ausschalten	(o) > 3 Sekunden
Lautstärke	lauter: (+) leiser: (-)
Verbindung aufbauen z.B.: - Teilnehmer: Sprachrecht - Telefonanrufe annehmen	(o) 1 x drücken
Verbindung trennen z.B.: - Moderator: Teilnehmermodus beenden - Telefonanrufe beenden oder ablehnen	(o) 2 x drücken
Verbindung mit Bluetooth Zubehör:	(-) & (+) Taste zeitgleich drücken
Auf Werkseinstellungen zurücksetzen / Reset	(+), (o) & (-) zeitgleich 2 Sekunden
Rollenzuweisung: Moderator	(+) & (o) zeitgleich 2 Sekunden
Rollenzuweisung: Teilnehmer	(-) & (o) zeitgleich 2 Sekunden

Reichweite

Die maximale Reichweite wird bei Sichtkontakt erzielt. Die Reichweite beträgt je nach Ortsbeschaffenheit bis 500 m. Kommt ein Teilnehmer außerhalb der Reichweite, wird dies mit 2 kurzen tiefen Tönen angezeigt. Wenn der Teilnehmer wieder zurück in Reichweite ist, so hört der Teilnehmer einen tiefen Ton, gefolgt von einem hohen Ton.

Lautstärke regeln

Bitte regeln Sie die Lautstärke durch mehrfaches Drücken der Tasten (+) oder (-) bis die gewünschte Lautstärke erreicht ist

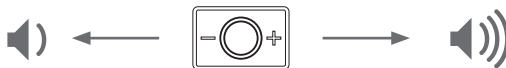

Reset

Möchten Sie Ihr CEECOACH-Gerät auf Werkseinstellungen zurücksetzen, halten Sie alle drei Tasten (-), (o) und (+) so lange gedrückt, bis sich das Gerät ausschaltet. Bei diesem Vorgang wird der Leuchtring kurz rot aufblinken und dann wieder weiß blinken (Werkszustand).



Technische Merkmale

Anzahl Benutzer	bis zu 6 Personen gleichzeitig
Maße (BxHxT)	75 X 50 X 24 mm
Halterung	Clip in 90° - Schritten einrastbar
Beleuchtung	mehrfarbige LED
Gesprächszeit	bis zu 10 Stunden*
Stand-by-Zeit	3 Tage*
Betriebstemperatur	-10° bis 45°
Lagerung	-20° bis 60°
Schutzklasse	Spritzwasserschutz, Staubdicht, Stoßfest
Reichweite	bis zu 500 m**
Datenübertragung	Bluetooth® 4.0
Stromversorgung	Lithium-Ionen-Akku
Ladezeit	max. 4 Stunden
Anschluss Headset	3,5 mm Klinke
Anschluss Ladegerät	Standard-Micro-USB

* Abweichungen je nach Benutzungsweise möglich.

** Die maximale Reichweite wird bei Sichtkontakt erzielt.

Updatefunktion

Um die Funktionen des CEECOACH regelmäßig auf den neuesten Stand zu bringen, kann es über Updates aktualisiert werden. Unter www.ceecoach.de können Sie sich jederzeit die aktuelle Software-Version herunterladen. Schließen Sie Ihr CEECOACH Gerät mit dem mitgelieferten USB-Kabel an einen Rechner an, auf dem sich das Update befindet und drücken auf dem CEECOACH alle drei Tasten (+), (o) und (-) gleichzeitig für mehr als 2 Sekunden. Starten Sie nun die Datei auf Ihrem Rechner. Der Leuchtring blinkt weiß während des Updatevorganges. Bitte beachten Sie die Hinweise auf dem Bildschirm. Nach abgeschlossenem Update wird der Leuchtring gelb. Danach können Sie das Gerät sicher entfernen. Weitere Informationen zum Updatevorgang finden sich auf der Homepage.



> 2 Sek.

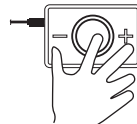

Datei auf dem Rechner starten

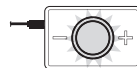

Update wird aufgespielt

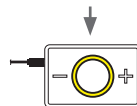

Update ist abgeschlossen

Hinweise



Bluetooth®

CEECOACH sendet im Nahbereich im lizenzfreien ISM-Band (2,4GHz/Bluetooth®). Die max Reichweite ist abhängig von verschiedenen Faktoren und der Betriebsart (Direkte Sicht, keine Antennenabdeckung, etc.). Bluetooth® ist eine eingetragene Marke der Bluetooth® SIG Inc.

Funkverbindungen

Obwohl Bluetooth® darauf ausgelegt ist, Verbindungen über kurze Entfernungen möglichst robust herzustellen, sind Störungen wie bei jeder Funktechnologie möglich. Verbindungen können gestört bzw. kurzzeitig unterbrochen werden oder auch ganz verloren gehen. Insbesondere, wenn mehrere Geräte in einem Bluetooth®-Netzwerk betrieben werden, kann ein reibungsloser Betrieb bei einer solchen Funktechnologie nicht in jeder Situation garantiert werden.

Gesundheitshinweis

Nach heutigem Stand gibt es keine Kenntnisse darüber, dass die Nutzung von Bluetooth®-Geräten negative Auswirkungen auf den Menschen hat. Die Sendeleistung des CEECOACH-Kommunikationssystems beträgt max. 100mW. Zum Vergleich: Die eines Mobiltelefons beträgt bis zu 2W. Das durch Bluetooth® genutzte ISM Frequenzband ist für die weltweite Nutzung durch Industrie, Wissenschaft und Medizintechnik vorgesehen und durch die niedrigen Sendeleistungen im Hinblick auf Gesundheitsrisiken als unkritisch eingestuft.

Vermeiden von Hörschäden



Um einer Schädigung des Gehörs vorzubeugen, sollten Sie nicht über einen längeren Zeitraum mit hoher Lautstärke hören. Reduzieren Sie die Lautstärke bei der Verwendung von Kopfhörern, wenn Sie die Stimmen von Personen in Ihrer Nähe nicht hören können oder wenn die Person neben Ihnen die Geräuschwiedergabe hören kann. Bewahren Sie CEECOACH samt Zubehör an einem sicheren Ort außerhalb der Reichweite von Kindern und Tieren auf. Es enthält Kleinteile, die verschluckt oder eingeatmet werden können.

Sicherer Temperaturbereich

- Verwenden Sie CEECOACH nur bei einer Umgebungstemperatur zwischen -10 °C und 45 °C.
- Schützen Sie Akkus und Ladegeräte vor Schäden
- Schützen Sie Akkus vor extrem kalten oder heißen Temperaturen. Extreme Temperaturen können die Ladekapazität und Haltbarkeit Ihrer Akkus beeinträchtigen.
- Akkus dürfen nicht mit Metallgegenständen in Berührung kommen, da auf diese Weise der Plus- und Minuspol kurzgeschlossen werden kann und der Akku ggf. vorübergehend oder dauerhaft beschädigt wird.
- Verwenden Sie nie beschädigte Ladegeräte oder Akkus.

Pflege des Akkus

Das CEECOACH-Kommunikationssystem ist mit einem Li-Ion Akku mit einer Gesamtkapazität von 530mAh ausgerüstet. Li-Ion Akkus besitzen keinen Memory-Effekt, dadurch können Sie jederzeit nachgeladen werden. Ein Überladen des Akkus wird durch die Ladeelektronik verhindert. Sobald der Akku aufgeladen ist, wechselt die Elektronik zur Ladungserhaltung. Damit der Akku seine maximale Kapazität erhält, sollte er mindestens 20 Mal vollständig aufgeladen und wieder entladen werden. Die durchschnittliche Ladezeit eines entleerten Akkus beträgt maximal 4 Stunden. Ein geladener Akku ermöglicht eine Sprechzeit von bis zu 10 Stunden je nach Betriebsart. Ein unbenutztes CEECOACH sollte alle 3 Monate einmal aufgeladen werden. Der Akku ist für min. 400 Ladezyklen bei min. 80 Prozent Ladekapazität ausgelegt.

Unsachgemäßes Laden

Dies kann zur Beschädigung des Akkus führen:

- Verwenden Sie für das Aufladen ausschließlich das mitgelieferte Ladekabel.
- Falls sich das Produkt überhitzt, das Ladekabel oder das Produkt selbst beschädigt ist, stellen Sie den Gebrauch umgehend ein.
- Falls das Produkt oder das Ladekabel in Kontakt mit Flüssigkeiten geraten ist, stellen Sie den Gebrauch sofort ein.
- Laden Sie den Akku nie in Umgebungen auf, wo die Temperatur auf unter 0°C fallen oder über +45°C steigen kann.
- Laden Sie den Akku niemals unbeaufsichtigt auf.

Warnhinweis zum Netzteil

Vorsicht Feuer- und Elektroschockgefahr. Nur in geschlossenen Räumen verwenden. Den Kontakt mit Flüssigkeit, Feuchtigkeit und Hitze vermeiden. Verwenden Sie nur das mitgelieferte Ladegerät zum Laden des CEECOACH.

Entsorgung Produkt

Wenn Sie Ihr Kommunikationssystem später einmal entsorgen wollen, beachten Sie bitte folgende Hinweise:

- Dieses Produkt unterliegt der europäischen Richtlinie 2002/96/EG.
- Alle Elektro- und Elektronik-Altgeräte müssen getrennt vom Hausmüll in staatlichen oder kommunalen Sammeleinrichtungen und entsprechend den geltenden Vorschriften entsorgt werden.
- Durch eine vorschriftsmäßige Entsorgung von Altgeräten können schädliche Auswirkungen auf den Menschen und Umwelt vermieden werden.
- Genauere Informationen zur Entsorgung von Altgeräten finden Sie bei den lokalen Behörden, der Entsorgungseinrichtung oder dem Fachhändler, bei dem Sie das Produkt erworben haben.



Aktualität

Unser hohes Sicherheits- und Qualitätsniveau wird durch eine ständige Weiterentwicklung gewährleistet. Daraus können sich eventuelle Abweichungen zwischen dieser Bedienungsanleitung und dem von Ihnen erworbenen Gerät und Zubehör ergeben.

Auch Irrtümer können nicht ausgeschlossen werden. Haben Sie deshalb Verständnis dafür, dass aus den Angaben, Abbildungen und Beschreibungen keinerlei Ansprüche hergeleitet werden können.

Unangekündigte Änderungen und Updates an allen Leistungsmerkmalen und Spezifikationen vorbehalten.

CEE | COACH®

smartly connected

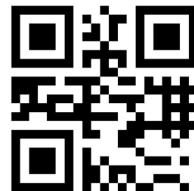

PEIKER | CEE

peiker Consumer Electronics Evolution GmbH
Gartenstraße 25 · 61352 Bad Homburg · Germany
www.peiker-cee.de

www.ceecoach.de
www.ceecoach-onlineshop.de