

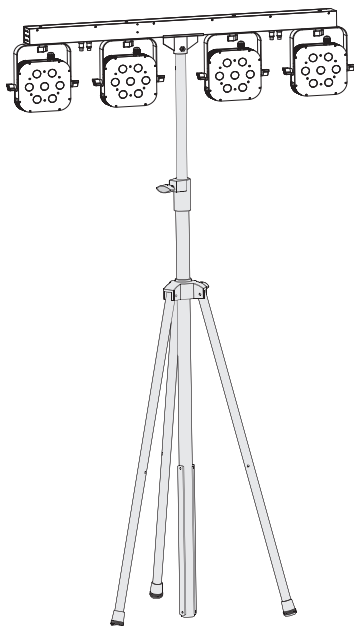

sound^{sation}

4LEDKIT-DJ

LED Tricolor 4-PAR Lighting Kit



USER MANUAL MANUALE UTENTE

*Please read this manual carefully and properly take care of it
Leggete questo manuale e conservatelo per future consultazioni*



Dear customer,

First of all thanks for purchasing a SOUNDSATION® product. Our mission is to satisfy all possible needs of musical instrument and professional audio users offering a wide range of products using the latest technologies.

We hope you will be satisfied with this item and, if you want to collaborate, we are looking for a feedback from you about the operation of the product and possible improvements to introduce in the next future. Go to our website www.soundsation-music.com and send an e-mail with your opinion, this will help us to build instruments ever closer to customer's real requirements.

One last thing: read this manual before using the instrument, an incorrect operation can cause damages to you and to the unit. Take care!

The SOUNDSATION Team

Gentile Cliente,

Grazie per aver scelto un prodotto SOUNDSATION®. La nostra missione è quella di offrire ai nostri utenti una vasta gamma di strumenti musicali ed apparecchiature audio e lighting con tecnologie di ultima generazione.

Speriamo di aver soddisfatto le vostre aspettative e, se voleste collaborare, saremmo lieti di ricevere un vostro feedback sulla qualità del prodotto al fine di migliorare costantemente la nostra produzione. Visitate il nostro sito www.soundsationmusic.com ed inviateci una mail con la vostra opinione, questo ci aiuterà a sviluppare nuovi prodotti quanto più vicini alle vostre esigenze.

Un'ultima cosa, leggete il presente manuale al fine di evitare danni alla persona ed al prodotto, derivanti da un utilizzo non corretto.

Il Team SOUNDSATION

TABLE OF CONTENTS

1. 1. INTRODUCTION	5
1.1. Unpacking.....	6
1.2. Accessories.....	6
2. OVERVIEW.....	6
2.1. Main Features.....	6
2.2. Front Panel.....	7
2.3. Foot controller	8
3. FUNCTIONS.....	8
3.1. Main Menu	8
4. DMX CHANNEL CHARTS	9
5. MAINS CONNECTIONS	12
6. DMX OPERATION	12
6.1. DMX Terminator	13
6.2. 3-Pin vs 5-Pin DMX cables	13
7. TROUBLESHOOTING	14
8. SPECIFICATIONS	14
9. WARRANTY AND SERVICE	15
10. WARNING.....	16

IMPORTANT SAFETY SYMBOLS



The symbol is used to indicate that some hazardous live terminals are involved within this apparatus, even under the normal operating conditions, which may be sufficient to constitute the risk of electric shock or death.



The symbol is used in the service documentation to indicate that specific component shall be replaced only by the component specified in that documentation for safety reasons.



Protective grounding terminal



Alternating current/voltage



Hazardous live terminal

ON

Denotes the apparatus is turned on

OFF

Denotes the apparatus is turned off

WARNING:

Describes precautions that should be observed to prevent the danger of injury or death to the operator.

CAUTION:

Describes precautions that should be observed to prevent danger of the apparatus.

TAKING CARE OF YOUR PRODUCT

- ▶ Read these instructions
- ▶ Keep these instructions
- ▶ Heed all warning
- ▶ Follow all instructions

1) Water / Moisture

The apparatus should be protected from moisture and rain and can not be used near water; for example near a bathtub, a kitchen sink, a swimming pool, etc.

2) Heat

The apparatus should be located away from heat sources such as radiators, stoves or other appliances that produce heat.

3) Ventilation

Do not block areas of ventilation opening. Failure to do could result in fire. Always

install according to the manufacturer's instructions.

4) Object and Liquid Entry

Objects do not fall into and liquids are not spilled into the inside of the apparatus for safety.

5) Power Cord and Plug

Protect power cord from being walked on or pinched particularly at plugs, convenience receptacles, and the point where they exit from the apparatus. Do not defeat the safety purpose of the polarized or grounding-type plug. A polarized plug has two poles; a grounding-type plug has two poles and a third grounding terminal. The third prong is provided for your safety. If the provided plug does not fit into your outlet, refer to an electrician for replacement.

6) Fuse

To prevent the risk of fire and damaging the unit, please use only of the recommended fuse type as described in the manual. Before replacing the fuse, make sure the unit turned off and disconnected from the AC outlet.

7) Electrical Connection

Always disconnect from the power source before servicing or replacing fuse and be sure to replace with same fuse size and type. Cut off power before moving, repairing and cleaning the unit. Improper electrical wiring may invalidate the product warranty.

To avoid electric shock, all fixtures must be connected to circuits with a suitable ground. Do not power on and power off the fixture in a short time.

8) DMX connection

When use DMX controller, please make sure that there is no interference sources (e.g. intercom, high frequency radio waves and radiation source).

9) Cleaning

Clean only with a dry cloth. Do not use any solvents such as benzene or alcohol.

10) Servicing

Do not implement any servicing other than those means described in the manual. Refer all servicing to qualified service personnel only. Only use accessories/attachments or parts recommended by the manufacturer.

1. 1. INTRODUCTION

Thank you for purchasing our 4LEDKIT-DJ lighting kit. Enjoy your new equipment and make sure to read this manual carefully before operation!

This user manual is made to provide both an overview of controls, as well as information on how to use them. In order to help you to understand the connections between the various controls, we have gathered in groups according to their functions.

1.1. Unpacking

Your 4LEDKIT-DJ was carefully packed to ensure safe transport. Despite this, we recommend you to carefully examine the package and its contents for any signs of physical damage, which can occur during transport. It is composed by following parts:

- ▶ 1x T-bar with Carrying bag
- ▶ 1x Pedal-board
- ▶ 1x Light stand with Carrying bag
- ▶ IEC power cable
- ▶ User manual

 **ATTENTION: Packaging bag is not a toy! Keep out of reach of children!!! Keep in a safe place the original packaging material for future use.**

1.2. Accessories

SOUNDSATION can supply a wide range of quality accessories that you can use with your LED Kit, like Cables, Splitters, DMX controllers, and a wide range of fixtures. All products in our catalogue has been long tested with this device, so we recommend you to use Genuine SOUNDSATION Accessories and Parts. Ask your SOUNDSATION dealer or check out our website www.soundsationmusic.com for any accessories you could need to ensure best performance of the product.

2. OVERVIEW

SOUNDSATION 4LEDKIT-DJ brings you a complete light system including all accessories in only one package. It is the smartest solution for all musicians, DJs, and small rental companies.

It comes complete with 4 compact LED spots. Each spot contains 7pcs 3Watt RGB 3in1 LEDs in order to create a complete color palette. The spots are mounted on a T-bar which has a built-in controller unit. The T-bar can be controlled by the included pedal-board or by an external DMX controller (not included).

In addition to RGB color adjustment of all four PARs independently, the unit features 16 color change auto programs strobo and sound control, to let your lighting kit create wonderful effects even without a DMX controller.

2.1. Main Features

- ▶ 4 PARs with 7 high-brightness 3W LED each
- ▶ T-Bar with internal controller and power unit (carrying bag included)
- ▶ Tripod Stand with carrying bag included

- ▶ Operation Modes: Auto, Sound, DMX, Footswitch modes
- ▶ 8 Internal Programs, Sound Control and Strobe
- ▶ DMX: 16CH, 12CH, 7CH, 3CH and 1CH modes
- ▶ Lens Angle: 25° (per PAR)
- ▶ LED Display for easy navigation and programming
- ▶ Pedalboard with 4 footswitch

2.2. Front Panel

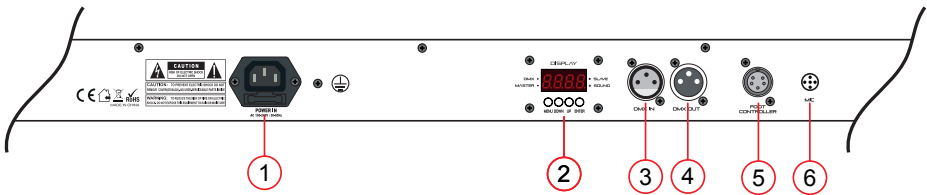

1. **POWER:** Mains input with IEC socket and integrated fuse holder. Connect here the supplied mains cable.
2. **LED DISPLAY:** It shows all menus and functions.
3. **DMX INPUT:** 3PIN male XLR connector for DMX communication.
4. **DMX OUTPUT:** 3PIN female XLR connection for DMX communication.
5. **FOOTSWITCH CONNECTOR:** Connect here the supplied pedalboard.
6. **MICROPHONE:** Turn the knob to adjust sound activated sensitivity.

7. **MENU:** Used to select different menu items.
8. **DOWN:** To go back in the menu and to lower values shown on the display.
9. **UP:** To go up in the menu and to increase values shown on the display.

10. **ENTER:** Used to confirm your choice.

11. **DMX LED:** It flashes during DMX operation

12. **SLAVE LED:** When set Slave mode, it lights up

13. **MASTER LED:** When set Master mode, it lights up

14. **SOUND LED:** When Sound mode is active, it flashes according to incoming sound.

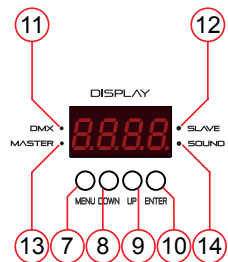

2.3. Foot controller

The pedalboard has 4 footswitch:

- ▶ **SUSPEND** - Left pedal is blackout / on. Pressing this pedal once will blackout the unit and all par cans will go off.
- ▶ **MENU** - By pressing menu pedal the unit will step through the built in programs.
- ▶ **UP** - To go up in the menu and increase values shown on the display.
- ▶ **FULL** - By long pressing this footswitch all LED PARs will light at maximum brightness. Use this function as blinder effect.

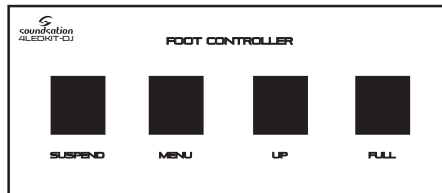

3. FUNCTIONS

The unit has several working modes:

- ▶ **Auto mode** - Built-in programs not controlled by foot pedal controller.
- ▶ **Sound mode** - automatic built-in programs Sound activated.
- ▶ **Master mode** - When active, the unit controls other T-Bars connected via DMX cables. The controlled units must be set to Slave mode.
- ▶ **Slave mode** - When active, the unit is controlled by another T-Bar via DMX cable.

 **NOTE:** Please note that the controller bar must be set as master unit. All slave units must be set on same DMX channel of the master and will follow the controls from it. Foot-pedal can be connected to the master unit to control all connected units.

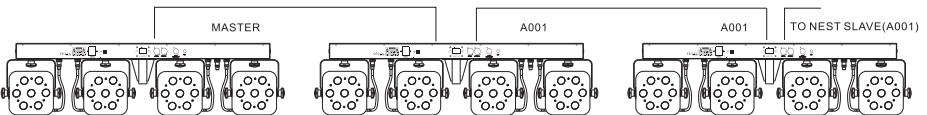

- ▶ **DMX512 mode** - DMX512 control via controller.
- ▶ **Footswitch mode** - Hold, blackout, and control programs via the foot pedal.

3.1. Main Menu

Press the **MENU** button to select the required function.

1. Once you have made a selection then press **ENTER** to confirm.
2. Use **DOWN** and **UP** button to choose the desired menu option.
3. To go back to previous menu wait 10 seconds, the menu structure will be shown in previous page.

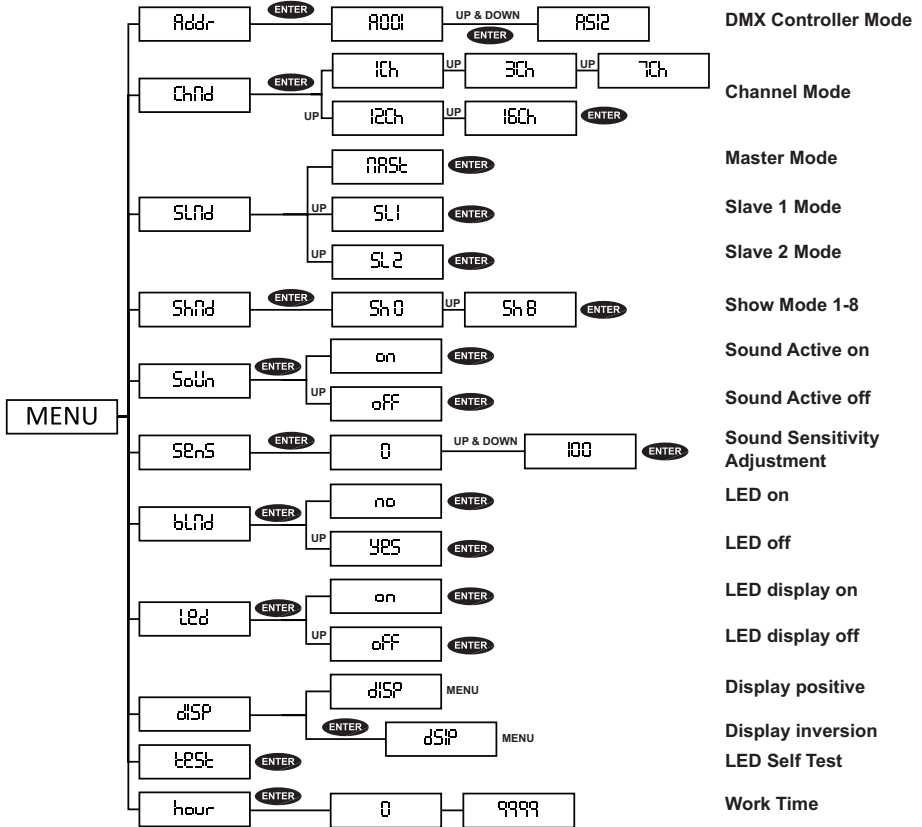

4. DMX CHANNEL CHARTS

1CH Mode

Channels	Value	Description
----------	-------	-------------

CH1 (008-255 all affected by sound active)	000-007	No function
	008-037	show1
	038-067	show2
	068-097	show3
	098-127	show4
	128-157	show5
	158-187	show6
	188-217	show7
	218-247	show8
	248-255	Random show1-8

3CH Mode













Channels	Value	Description	
CH1	000 - 255	Red Dimmer	
CH3	000 - 255	Green Dimmer	
CH3	000 - 255	Blue Dimmer	

7CH Mode













Channels	Value	Description	
CH1	000 - 255	Red Dimmer	
CH3	000 - 255	Green Dimmer	
CH3	000 - 255	Blue Dimmer	
CH4	000 - 255	Dimmer 0-100%	
CH5	000 - 007	Remain the same	
	008 - 247	Strobe speed slow to fast	
	248 - 255	Sound active control strobe	
CH6	000 - 007	Remain the same	
	008 - 022	LED color change 1	
	023 - 037	LED color change 2	
	038 - 052	LED color change 3	
	053 - 067	LED color change 4	
	068 - 082	LED color change 5	
	083 - 097	LED color change 6	
	098 - 112	LED color change 7	
	113 - 127	LED color change 8	
	128 - 142	LED color change 9	
	143 - 157	LED color change 10	
158 - 172	LED color change 11		

CH6	173 - 187	LED color change 12
	188 - 202	LED color change 13
	203 - 217	LED color change 14
	218 - 232	LED color change 15
	233 - 247	LED color change 16
	248 - 255	LED color change, affected by sound active
CH7	000 - 007	Remain the same
	008 - 255	Speed change, slow to fast

12CH Mode

Channels	Value	Description	
CH1	000 - 255	First PAR Red Dimmer	
CH3	000 - 255	First PAR Green Dimmer	
CH3	000 - 255	First PAR Blue Dimmer	
CH4	000 - 255	Second PAR Red Dimmer	
CH5	000 - 255	Second PAR Green Dimmer	
CH6	000 - 255	Second PAR Blue Dimmer	
CH7	000 - 255	Third PAR Red Dimmer	
CH8	000 - 255	Third PAR Green Dimmer	
CH9	000 - 255	Third PAR Blue Dimmer	
CH10	000 - 255	Fourth PAR Red Dimmer	
CH11	000 - 255	Fourth PAR Green Dimmer	
CH12	000 - 255	Fourth PAR Blue Dimmer	

16CH Mode

Channels	Value	Description	
CH1	000 - 255	First PAR Red Dimmer	
CH3	000 - 255	First PAR Green Dimmer	
CH3	000 - 255	First PAR Blue Dimmer	
CH4	000 - 255	Second PAR Red Dimmer	
CH5	000 - 255	Second PAR Green Dimmer	
CH6	000 - 255	Second PAR Blue Dimmer	
CH7	000 - 255	Third PAR Red Dimmer	
CH8	000 - 255	Third PAR Green Dimmer	
CH9	000 - 255	Third PAR Blue Dimmer	
CH10	000 - 255	Fourth PAR Red Dimmer	
CH11	000 - 255	Fourth PAR Green Dimmer	
CH12	000 - 255	Fourth PAR Blue Dimmer	
CH13	000 - 255	Dimmer 0-100%	

CH14	000 - 007	Remain the same
	008 - 247	Strobe speed slow to fast
	248 - 255	Sound active control strobe
CH15	000 - 007	Remain the same
	008 - 022	LED color change 1
	023 - 037	LED color change 2
	038 - 052	LED color change 3
	053 - 067	LED color change 4
	068 - 082	LED color change 5
	083 - 097	LED color change 6
	098 - 112	LED color change 7
	113 - 127	LED color change 8
	128 - 142	LED color change 9
	143 - 157	LED color change 10
	158 - 172	LED color change 11
	173 - 187	LED color change 12
	188 - 202	LED color change 13
	203 - 217	LED color change 14
	218 - 232	LED color change 15
233 - 247	LED color change 16	
CH16	248 - 255	LED color change, affected by sound active
	000 - 007	Remain the same
	008 - 255	Speed change, slow to fast

5. MAINS CONNECTIONS

Connect the device to the mains with the power-plug. The wire correspondence is as follow:

Cable	Pin	International
Brown	Live	L
Blue	Neutral	N
Yellow/Green	Earth	⊕

 **The earth must to be connected! Pay attention to the safety! Before taking into operation for the first time, the installation has to be approved by an expert.**

6. DMX OPERATION

DMX fixtures are designed to receive data through a serial Daisy Chain. A Daisy Chain connection is where the DATA OUT of one fixture connects to the DATA IN of the next fixture. The order in which the fixtures are connected is not important and has no effect on how a controller communicates to each fixture. Use an order that provides for the

easiest and most direct cabling.

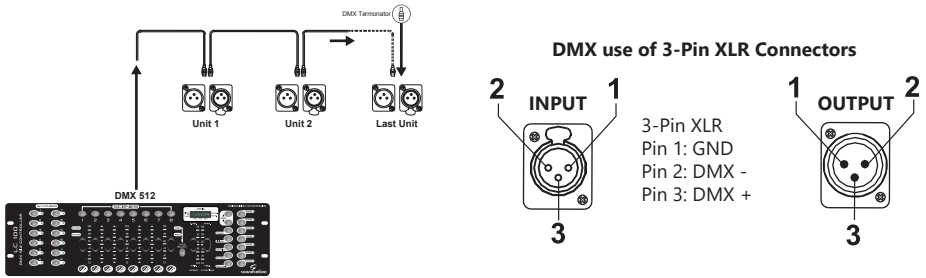

Connect fixtures using shielded 2-conductor twisted pair cable with 3-pin XLR male to female connectors. The shield connection is pin 1, while pin 2 is Data Negative (S-), and pin 3 is Data positive (S+).

CAUTION: Wires must not come into contact with each other; otherwise the fixtures will not work at all, or will not work properly.

6.1. DMX Terminator

DMX is a resilient communication protocol, however errors still occasionally occur. In order to prevent electrical noise from disturbing and corrupting the DMX control signals, a good habit is to connect DMX output of last fixture in the chain to a DMX terminator, especially over long signal cable runs.

The DMX terminator is simply an XLR connector with a 120Ω (ohm), 1/4 Watt resistor connected across Signal (-) and Signal (+), respectively, pins 2 and 3, which is then plugged into the output socket on last projector in the chain. The connections are illustrated below.

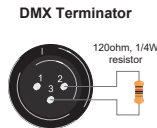

Complimentary signal cable can transmits signals to 20 unit fixtures at most. Signal amplifier is a must to connect more fixtures.

6.2. 3-Pin vs 5-Pin DMX cables

DMX connection protocols used by controllers and fixtures manufacturers are not standardized around the world. However, two are the most common standards: 5-Pin XLR and 3-Pin XLR system. If you wish to connect SCENESPLIT 8 RACK to a 5-Pin XLR input fixture, you need to use an adapter-cable or make it by yourself.

Following the wiring correspondence between 3-Pin and 5-Pin plug and socket standards

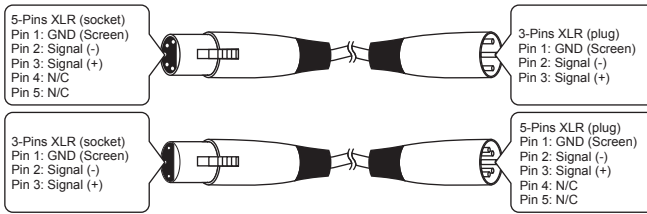

7. TROUBLESHOOTING

Problems	Check List	Troubleshooting
No Output. The Product does not work	<ul style="list-style-type: none"> Check if the power cord is connect in input mains socket of the party Bar. Check if the ambient temperature in a safe range 	<ul style="list-style-type: none"> Make sure there is mains present to cable. Check the fuse or replace the cable After temperature is suitable, protect function will cancel automatically
LED Dimmed	<ul style="list-style-type: none"> Check if power cord is connect in the input mains socket of the 4LEDKIT-DJ 	<ul style="list-style-type: none"> Make sure mains input voltage is the correct voltage
No DMX input	<ul style="list-style-type: none"> Check if cable is damaged or connections pin polarity is correct Check if DMX mode is set properly Check if there are 2 units set as master in the whole circuit 	<ul style="list-style-type: none"> Correct DMX polarity or change the cable. Set up function mode as DMX Set 1 unit in Slave Mode

8. SPECIFICATIONS

LED per single PAR	7 RGB 3in1 LED on each PAR (28 LEDs in total)
Beam angle	25° (per PAR)
DMX Channels	1, 3, 7, 12, and 16CH modes
AC power	100V-240V 50/60Hz Switching Power Supply
Power Consumption	100W
Bar / Bar Bag / Pedal Size and Weight	Bar= 1170 x 160 x 60 mm, 7kg / Bar Bag= 1270 x 370 x 100 mm, 10 kg / Pedalboard= 380 x 60 x 200 mm, 1.4 kg
Tripod Height	1240 mm (closed), 2240 mm (max.)
Packing (LxHxW)	1290 x 160 x 530 mm
G.W	14.5 kg

9. WARRANTY AND SERVICE

All SOUNDSATION products feature a limited two-year warranty. This two-year warranty is specific to the date of purchase as shown on your purchase receipt.

The following cases/components are not covered from the above warranty:

- Any accessories supplied with the product
- Improper use
- Fault due to wear and tear
- Any modification of the product effected by the user or a third party

SOUNDSATION shall satisfy the warranty obligations by remedying any material or manufacturing faults free of charge at SOUNDSATION's discretion either by repair or by exchanging individual parts or the entire appliance. Any defective parts removed from a product during the course of a warranty claim shall become the property of SOUNDSATION.

While under warranty period, defective products may be returned to your local SOUNDSATION dealer together with original proof of purchase. To avoid any damages in transit, please use the original packaging if available. Alternatively you can send the product to SOUNDSATION SERVICE CENTER – Via Enzo Ferrari , 10 – 62017 Porto Recanati - Italy . In order to send a product to service center you need an RMA number. Shipping charges have to be covered by the owner of the product.

For further information please visit www.soundsationmusic.com

10. WARNING

PLEASE READ CAREFULLY – EU and EEA (Norway, Iceland and Liechtenstein) only



This symbol indicates that this product is not to be disposed of with your household waste, according to the WEEE Directive (2202/96/EC) and your national law.

This product should be handed over to a designated collection point, e.g., on an authorized one-for-one basis when you buy a new similar product or to an authorized collection site for recycling waste electrical and electronic equipment (WEEE).

Improper handling of this type of waste could have a possible negative impact on the environment and human health due to potentially hazardous substances that are generally associated with EEE. At the same time, your cooperation in the correct disposal of this product will contribute to the effective usage of natural resources.

For more information about where you can drop off your waste equipment for recycling, please contact your local city office, waste authority, approved WEEE scheme or your household waste disposal service.

SOMMARIO

11.1. INTRODUZIONE.....	20
11.1. Disimballaggio.....	20
11.2. Accessori.....	20
12. DESCRIZIONE GENERALE.....	20
12.1. Principali Caratteristiche.....	21
12.2. Pannello Frontale.....	21
12.3. Pedaliera.....	22
13. FUNZIONI.....	22
13.1. Menu Principale.....	23
14. TABELLA ASSEGNAZIONI DMX.....	24
15. CONNESSIONI DI RETE.....	26
16. FUNZIONAMENTO DEL DMX.....	26
16.1. Terminatore DMX.....	27
16.2. Cavi DMX a 3-Pin vs 5-Pin.....	27
17. IN CASO DI PROBLEMI.....	28
18. SPECIFICHE.....	28
19. GARANZIA E ASSISTENZA.....	29
20. AVVISO.....	30

IMPORTANTI SIMBOLI DI SICUREZZA



Il simbolo è usato per indicare che in questa apparecchiatura sono presenti alcuni terminali sotto tensione pericolosi, anche in condizioni di normale funzionamento, che possono costituire rischio di scosse elettriche o di morte.



Il simbolo viene utilizzato nella documentazione di servizio per indicare che uno specifico componente può essere sostituito esclusivamente dal componente specificato nella documentazione per motivi di sicurezza.



Terminale di Terra



Corrente/Tensione alternata



Terminale in tensione pericoloso

ON

Indica che l'apparato è acceso.

OFF

Indica che l'apparato è spento.

WARNING:

Precauzioni da osservare per evitare il pericolo di ferimento o di morte per l'utilizzatore.

CAUTION:

Precauzioni da osservare per evitare danni all'apparecchio.



Per proteggere l'ambiente, provare a riciclare il materiale di imballaggio il più possibile



Il proiettore è solo per uso interno (IP20). Usare solo in luoghi asciutti. Tenere il dispositivo lontano da pioggia e umidità, calore eccessivo, umidità e polvere. Non permettere il contatto con acqua o altri liquidi o oggetti metallici.



Non gettare via questo prodotto come spazzatura generica, si prega di trattare il prodotto seguendo la normativa sui prodotti elettronici abbandonati nel proprio paese.

CURA DEL PRODOTTO

- ▶ Leggete queste istruzioni
- ▶ Conservate queste istruzioni
- ▶ Rispettate tutte le avvertenze
- ▶ Seguite tutte le istruzioni

l) Acqua / Umidità

L'apparecchio deve essere protetto dall'umidità e dalla pioggia, non può essere usato

in prossimità di acqua; ad esempio nei pressi di una vasca da bagno, di un lavandino, di una piscina, etc.

2) Calore

L'apparecchio deve essere posto lontano da fonti di calore come radiatori, stufe o altri apparecchi che producono calore.

3) Ventilazione

Non ostruite le prese d'aria per la ventilazione: ciò potrebbe provocare incendi. Installate sempre l'unità secondo le istruzioni del produttore.

4) Introduzione di oggetti e liquidi

Non introdurre oggetti o versare liquidi all'interno dell'apparato per ragioni di sicurezza

5) Cavo di alimentazione e spina

Evitate che il cavo di alimentazione venga calpestato o schiacciato, in particolare in prossimità delle spine, delle prese e del punto in cui fuoriesce dall'apparecchio. Non vanificate la finalità di sicurezza della spina con messa a terra. Una spina normale o "polarizzata" ha due soli terminali; una spina con messa a terra ha un terzo polo di terra. Questo ulteriore terminale serve per la vostra sicurezza. Se la spina fornita non si inserisce nella presa, consultate un elettricista per l'eventuale sostituzione.

6) Alimentazione

L'apparecchio deve essere collegato all'alimentazione solo del tipo indicato sull'apparecchio o descritto nel manuale. In caso contrario, potrebbero verificarsi danni al prodotto e probabilmente all'utente. Scollegare l'apparecchio durante i temporali o quando non viene utilizzato per lunghi periodi di tempo.

7) Fusibile e Connessione Elettrica

Disconnettersi sempre dalla fonte di alimentazione prima di riparare o sostituire il fusibile e assicurarsi di sostituirlo con lo stesso tipo e dimensioni di fusibile. Interrompere l'alimentazione prima di spostare, riparare e pulire l'unità. Un cablaggio elettrico errato può invalidare la garanzia del prodotto.

Per evitare scosse elettriche, tutti gli apparecchi devono essere collegati a circuiti con una terra adatta. Non accendere e spegnere l'apparecchiatura in breve tempo.

8) Connessione DMX

Quando si usa il controller DMX, assicurarsi che non vi siano fonti di interferenze (ad es. Intercom, onde radio ad alta frequenza e sorgenti di radiazioni)

9) Pulizia

Pulite solo con un panno asciutto. Non utilizzate solventi come benzolo o alcol.

10) Manutenzione

Non effettuate qualsiasi altro intervento al di fuori di quelli descritti nel manuale. Per eventuale assistenza rivolgetevi solo a personale qualificato. Utilizzate solo accessori e componenti suggeriti dal produttore.

11. 1. INTRODUZIONE

Grazie per aver acquistato il nostro 4LEDKIT-DJ. Goditi la tua nuova attrezzatura e assicurati di leggere attentamente questo manuale prima dell'operazione!

Questo manuale è fatto per fornire sia una panoramica dei controlli, nonché le informazioni su come utilizzarle. Per aiutarti a capire le connessioni tra i vari controlli, abbiamo raccolto in gruppi in base alle loro funzioni.

11.1. Disimballaggio

Il tuo 4EDKIT-DJ è stato accuratamente imballato per garantire un trasporto sicuro. Nonostante ciò, ti consigliamo di esaminare attentamente il pacchetto e il suo contenuto per eventuali segni di danni fisici, che possono verificarsi durante il trasporto. È composto da parti seguenti:

- ▶ 1 Barra a T con borsa da trasporto
- ▶ 1x Pedaliera
- ▶ 1x stand leggero con borsa da trasporto
- ▶ Cavo di alimentazione IEC
- ▶ Manuale d'uso

 **ATTENZIONE: il sacchetto di imballaggio non è un giocattolo! Tenere fuori dalla portata dei bambini!!! Conservare in un luogo sicuro il materiale di imballaggio originale per uso futuro.**

11.2. Accessori

SOUNDSATION può fornire una vasta gamma di accessori di qualità che si possono utilizzare con il tuo 4LEDKIT-DJ, come cavi, splitter, controller DMX e una vasta gamma di altri proiettori. Tutti i prodotti nel nostro catalogo sono stati testati per molto tempo con questo dispositivo, quindi ti consigliamo di utilizzare accessori e componenti originali SOUNDSATION. Chiedete al vostro rivenditore SOUNDSATION o consultate il nostro sito web www.soundsationmusic.com per tutti gli accessori necessari per garantire le migliori prestazioni del prodotto.

12. DESCRIZIONE GENERALE

Il 4EDKIT-DJ di Soundsation ti offre un sistema di illuminazione completo che include tutto in un unico prodotto. È la soluzione più intelligente per tutti i musicisti, i DJ e le piccole compagnie di noleggio.

Viene fornito completo di 4 PAR a LED compatti. Ogni PAR contiene 7 LED da 3W RGB 3in1 per ricreare una tavolozza di colori completa. I PAR sono montati su una barra a T con unità di controllo integrata. La barra a T può essere controllata dal pedaliera inclusa o da una centralina DMX esterna (non inclusa).

Oltre alla regolazione del colore RGB di tutti e quattro i fari in modo indipendente, l'unità è dotata di 16 programmi automatici di modifica del colore Strobo e controllo del suono, per consentire al tuo kit di illuminazione creare effetti meravigliosi anche senza un controller DMX.

12.1. Principali Caratteristiche

- ▶ 4 PAR con 7 LED ciascuno da 3W ad alta luminosità
- ▶ Barra a T con controllo interno e unità di alimentazione (borsa da trasporto inclusa)
- ▶ Supporto treppiede con borsa da trasporto inclusa
- ▶ Modalità di funzionamento: Auto, Sound, DMX, Controllo a Pedaliera
- ▶ 8 programmi interni + modo Sound e Strobo
- ▶ Modi DMX: 16CH, 12CH, 7CH, 3CH e 1CH
- ▶ Angolo beam singolo faretto: 25°
- ▶ Display a LED per una facile programmazione
- ▶ Pedaliera con 4 piedi pedali

12.2. Pannello Frontale

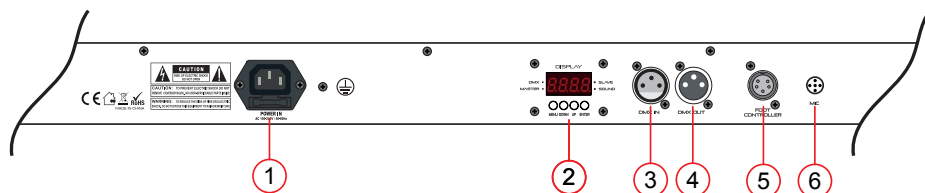

1. **POWER:** Ingresso di alimentazione input con presa IEC e fusibile. Collegate qui il cavo di alimentazione in dotazione.
2. **LED DISPLAY:** Visualizza i vari menù e funzioni.
3. **DMX INPUT:** Ingresso XLR maschio a 3-pin per il controllo DMX.
4. **DMX OUTPUT:** Uscita XLR femmina a 3-pin per il collegamento ad altre unità DMX.
5. **CONNETTORE FOOT CONTROLLER:** Collegate qui la pedaliera in dotazione.

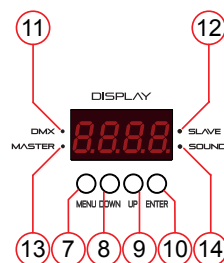

6. **MIC:** Ruotate questa manopola per regolare la sensibilità del microfono.
7. **MENU:** Permette di selezionare i differenti menu.
8. **DOWN:** Premere per tornare in dietro nei menu e ridurre i valori sul display.

9. **UP:** Premere per tornare in dietro nei menu e ridurre i valori mostrati sul display.
10. **ENTER:** Premere per confermare le selezioni e i valori mostrati sul display.
11. **DMX LED:** Lampeggia in presenza di segnali DMX in ingresso.
12. **SLAVE LED:** Lampeggia se attiva la modalità Slave.
13. **MASTER LED:** Lampeggia se attiva la modalità Master.
14. **SOUND LED:** Lampeggia quando attiva la modalità Sound e in presenza di suoni.

12.3. Pedaliera

La pedaliera ha 4 pedali:

- ▶ **SUSPEND** - Premendo questo pedale alternativamente si mette in blackout o si riaccendono i fari.
- ▶ **MENU** - Premendo ripetutamente si scorrono tutti i programmi in memoria.
- ▶ **UP** - Premere per passare tra le varie pagine dei menu o aumentare i valori mostrati sul display.
- ▶ **FULL** - Tenendo premuto questo pedale tutti i fari si illuminano al massimo. Usate questa funzione come effetto accecatore.

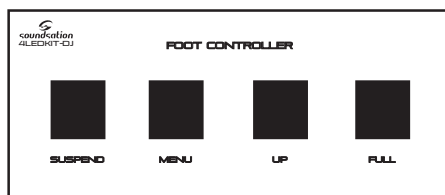

13. FUNZIONI

Questa barra ha numerose modalità di utilizzo:

- ▶ **Modo Auto** - Esecuzione di programmi interni, non controllati dalla pedaliera.
- ▶ **Modo Sound** - Esecuzione di programmi interni controllati dai suoni esterni.
- ▶ **Modo Master** - Quando attivo, questa barra controlla altre barre collegate via DMX. Le unità controllate devono essere impostate in modo Slave.
- ▶ **Modo Slave** - Quando attivo, questa barra è controllata da altre barre via DMX.

NOTA: Tenete presente che almeno una barra deve essere in modo Master. Tutte le unità Slave devono essere sullo stesso canale DMX del Master e, pertanto, ne seguiranno i comandi. La pedaliera può essere collegata all'unità Master e controllerà anche tutte le Slave.

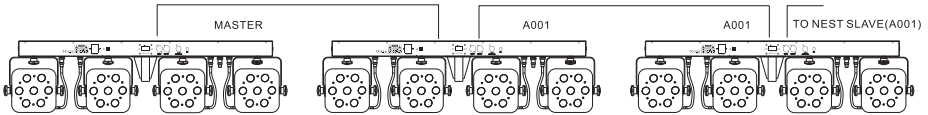

- ▶ **Modo DMX512** - La barra è controllata da una centralina esterna via DMX512.
- ▶ **Modo Footswitch** - La pedaliera controlla programmi, funzione Hold e Blackout.

13.1. Menu Principale

Premere il tasto **MENU** per selezionare le varie funzioni.

1. Una volta individuata la funzione da modificare, premere **ENTER** per confermare.
2. Usare i tasti **DOWN** e **UP** per scorrere le varie funzioni del menu.
3. Per tornare al menu precedente attendere 10 secondi, il display mostrerà la pagina precedente.

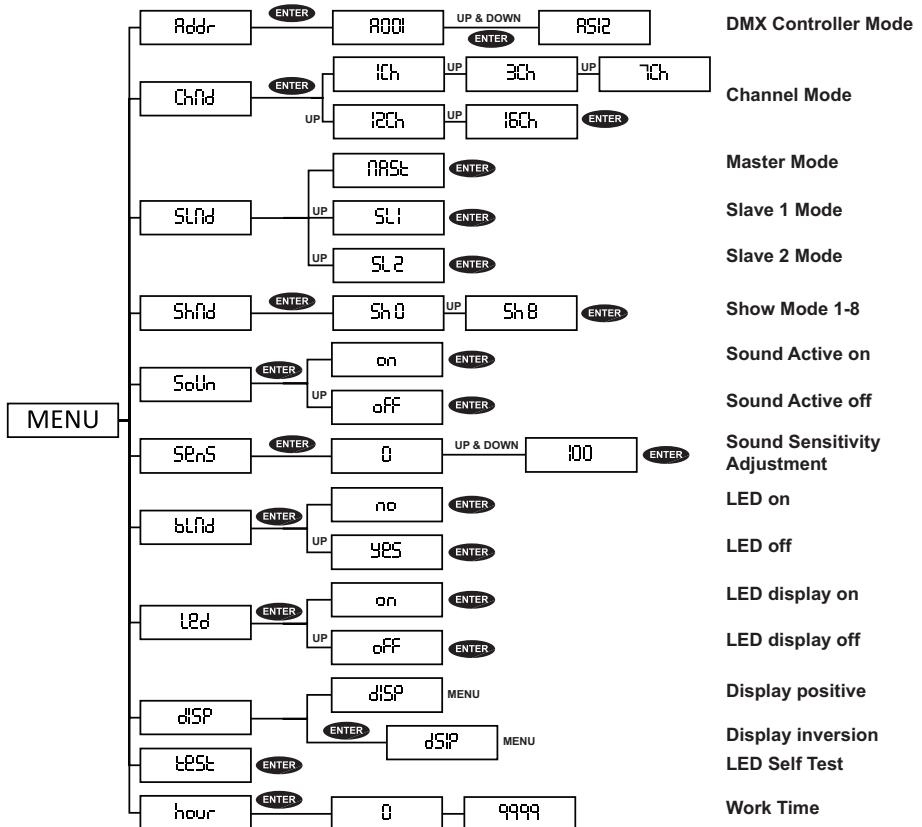

14. TABELLA ASSEGNAZIONI DMX



Modalità a 1CH

Canale	Valore	Descrizione
CH1 (008-255 all affected by sound active)	000-007	No function
	008-037	show1
	038-067	show2
	068-097	show3
	098-127	show4
	128-157	show5
	158-187	show6
	188-217	show7
	218-247	show8
	248-255	Random show1-8

Modalità a 3CH

Canale	Valore	Descrizione	
CH1	000 - 255	Dimmer Rosso	
CH3	000 - 255	Dimmer Verde	
CH3	000 - 255	Dimmer Blu	

Modalità a 7CH













Canale	Valore	Descrizione	
CH1	000 - 255	Dimmer Rosso	
CH3	000 - 255	Dimmer Verde	
CH3	000 - 255	Dimmer Blu	
CH4	000 - 255	Dimmer 0-100%	
CH5	000 - 007	Invariato	
	008 - 247	Velocità Strobo da lento a veloce	
	248 - 255	Strobo controllato dal suono (Modo Sound attivo)	
CH6	000 - 007	Invariato	
	008 - 022	Cambio colore LED 1	
	023 - 037	Cambio colore LED 2	
	038 - 052	Cambio colore LED 3	
	053 - 067	Cambio colore LED 4	
	068 - 082	Cambio colore LED 5	
	083 - 097	Cambio colore LED 6	
	098 - 112	Cambio colore LED 7	
	113 - 127	Cambio colore LED 8	
	128 - 142	Cambio colore LED 9	
	143 - 157	Cambio colore LED 10	
158 - 172	Cambio colore LED 11		

CH6	173 - 187	Cambio colore LED 12
	188 - 202	Cambio colore LED 13
	203 - 217	Cambio colore LED 14
	218 - 232	Cambio colore LED 15
	233 - 247	Cambio colore LED 16
	248 - 255	Cambio colore LED in base al suono (Modo Sound attivo)
CH7	000 - 007	Invariato
	008 - 255	Regolazione velocità, da lento a veloce

Modalità a 12CH

Canale	Valore	Descrizione	
CH1	000 - 255	Dimmer Rosso Primo PAR	
CH3	000 - 255	Dimmer Verde Primo PAR	
CH3	000 - 255	Dimmer Blu Primo PAR	
CH4	000 - 255	Dimmer Rosso Secondo PAR	
CH5	000 - 255	Dimmer Verde Secondo PAR	
CH6	000 - 255	Dimmer Blu Secondo PAR	
CH7	000 - 255	Dimmer Rosso Terzo PAR	
CH8	000 - 255	Dimmer Verde Terzo PAR	
CH9	000 - 255	Dimmer Blu Terzo PAR	
CH10	000 - 255	Dimmer Rosso Quarto PAR	
CH11	000 - 255	Dimmer Verde Quarto PAR	
CH12	000 - 255	Dimmer Blu Quarto PAR	

Modalità a 16CH

Canale	Valore	Descrizione	
CH1	000 - 255	Dimmer Rosso Primo PAR	
CH3	000 - 255	Dimmer Verde Primo PAR	
CH3	000 - 255	Dimmer Blu Primo PAR	
CH4	000 - 255	Dimmer Rosso Secondo PAR	
CH5	000 - 255	Dimmer Verde Secondo PAR	
CH6	000 - 255	Dimmer Blu Secondo PAR	
CH7	000 - 255	Dimmer Rosso Terzo PAR	
CH8	000 - 255	Dimmer Verde Terzo PAR	
CH9	000 - 255	Dimmer Blu Terzo PAR	
CH10	000 - 255	Dimmer Rosso Quarto PAR	
CH11	000 - 255	Dimmer Verde Quarto PAR	
CH12	000 - 255	Dimmer Blu Quarto PAR	
CH13	000 - 255	Dimmer 0-100%	

CH14	000 - 007	Invariato
	008 - 247	Velocità Strobo da lento a veloce
	248 - 255	Strobo controllato dal suono (Modo Sound attivo)
CH15	000 - 007	Invariato
	008 - 022	Cambio colore LED 1
	023 - 037	Cambio colore LED 2
	038 - 052	Cambio colore LED 3
	053 - 067	Cambio colore LED 4
	068 - 082	Cambio colore LED 5
	083 - 097	Cambio colore LED 6
	098 - 112	Cambio colore LED 7
	113 - 127	Cambio colore LED 8
	128 - 142	Cambio colore LED 9
	143 - 157	Cambio colore LED 10
	158 - 172	Cambio colore LED 11
	173 - 187	Cambio colore LED 12
	188 - 202	Cambio colore LED 13
	203 - 217	Cambio colore LED 14
	218 - 232	Cambio colore LED 15
233 - 247	Cambio colore LED 16	
	248 - 255	Cambio colore LED in base al suono (Modo Sound attivo)
CH16	000 - 007	Invariato
	008 - 255	Regolazione velocità, da lento a veloce

15. CONNESSIONI DI RETE

Collegare il 4LEDKIT-DJ alla rete elettrica con cavo di alimentazione in dotazione. La corrispondenza interna dei fili è di seguito riportata:

Cavo	Piedino	Internazionale
Marrone	Fase	L
Blu	Neutro	N
Giallo-Verde	Terra	⊕

 **La Terra deve essere collegata. Fare attenzione alla sicurezza! Prima di mettere in funzione per la prima volta, l'installazione deve essere controllata da un esperto.**

16. FUNZIONAMENTO DEL DMX

Gli apparecchi DMX sono progettati per ricevere dati attraverso un collegamento in cascata. Questo tipo di connessione permette di collegare il DATA OUT di un dispositivo al DATA IN del dispositivo successivo. L'ordine in cui i dispositivi sono collegati non è importante e non ha alcun effetto su come il controllore comunica a ciascuna apparec-

chiatura. Utilizzare un ordine che preveda il cablaggio più semplice e diretto.

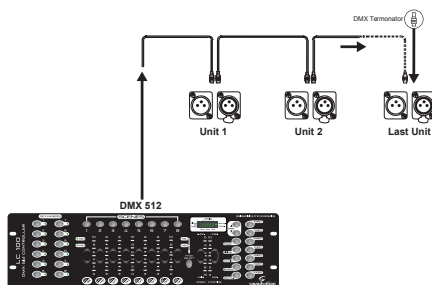

Uso dei 3-Piedini nei Connettori XLR per DMX

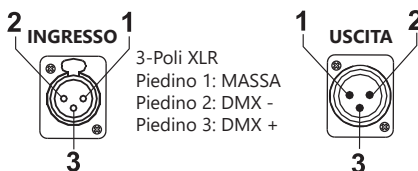

Collegare i dispositivi utilizzando un cavo bipolare schermato a 2 conduttori con connettori XLR maschio-femmina a 3 poli. La connessione dello schermo è il piedino 1, mentre il piedino 2 è negativo (S-) e il piedino 3 è positivo (S+).

ATTENZIONE: I fili non devono entrare in contatto l'uno con l'altro; altrimenti i dispositivi non funzioneranno affatto o non funzioneranno correttamente.

16.1. Terminatore DMX

DMX è un protocollo di comunicazione robusto, tuttavia si potrebbero verificare occasionalmente degli errori. Le terminazioni riducono gli errori di segnale, e quindi le migliori applicazioni includono l'uso di una terminazione in tutte le circostanze. Se si verificano problemi con un comportamento irregolare dell'apparecchio, specialmente sulla lunghezza dei cavi di segnale, un terminale può aiutare a migliorare le prestazioni.

Il terminatore DMX è semplicemente un connettore XLR con un resistore da 120Ω (ohm), 1/4 Watt collegato attraverso il segnale (-) e il segnale (+), rispettivamente, i pin 2 e 3, che viene quindi inserito nella presa di uscita sull'ultimo proiettore nella catena. Le connessioni sono illustrate di seguito

Terminatore DMX

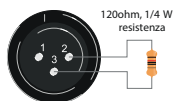

Un cavo di segnale DMX standard può trasmettere segnali a 20 unità al massimo. E' necessario un amplificatore di segnale per collegare più apparecchi.

16.2. Cavi DMX a 3-Pin vs 5-Pin

I protocolli di connessione DMX utilizzati dai produttori di controller e apparecchi non sono standardizzati in tutto il mondo. Tuttavia, due sono gli standard più comuni: XLR a 5 poli e sistema XLR a 3 poli. Se si desidera collegare l'unità a un dispositivo di ingresso XLR a 5 poli, è necessario utilizzare un cavo adattatore o farlo da soli seguendo la corri-

spondenza di cablaggio tra gli standard di spina e presa a 3 e 5 poli.

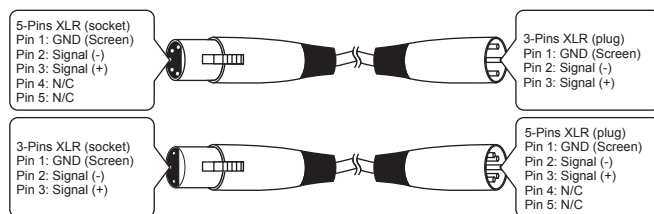

17. IN CASO DI PROBLEMI

Problema	Elemento da verificare	Azione
Nessuna segno di funzionamento. Il prodotto non funziona	<ul style="list-style-type: none"> Controllare che il cavo di alimentazione funzioni correttamente. Controllare che la barra non sia in protezione per eccessivo surriscaldamento. 	<ul style="list-style-type: none"> Assicurarsi che ci sia tensione alla presa. Controllare il fusibile o cambiare il cavo. Attendere che la temperatura esterna del prodotto torni alla normalità; il blocco sparisce automaticamente.
I LED non si illuminano	<ul style="list-style-type: none"> Verificate che il cavo di rete sia connesso al connettore AC input del 4LEDKIT-DJ 	<ul style="list-style-type: none"> Assicurarsi che la tensione di alimentazione sia giusta.
Nessun segnale DMX	<ul style="list-style-type: none"> Verificare che i cavi DMX non siano danneggiati o che all'interno i fili siano corretti. Verificare che il modo DMX sia configurato correttamente. Controllare che non vi siano due unità impostate come Master nella stessa rete DMX. 	<ul style="list-style-type: none"> Modificare o sostituire il cavo DMX. Impostare la modalità operativa in DMX. Cambiare l'unità da Master a Slave Mode.

18. SPECIFICHE

LED per PAR singolo	7 LED RGB 3in1 su ciascun PAR (28 LED in totale)
Angolo di Apertura	25° (per PAR)
Canali DMX	Modalità a 1CH, 3CH, 7CH, 12CH, e 16CH
Alimentazione	100V-240V 50/60Hz (Alimentazione Switching)
Consumo in Potenza	100W
Dimensioni e Peso Barra / Borsa / Pedaliera:	Barra= 1170 x 160 x 60mm, 7kg / Borsa = 1270 x 370 x 100mm, 10kg / Pedaliera = 380 x 60 x 200mm, 1.4kg
Altezza Supporto Treppiedi	1240mm (chiuso), 2240mm (max.)
Dimens. Imballo (LxAxP):	1290 x 160 x 530mm
Peso Lordo	14.5kg

19. GARANZIA E ASSISTENZA

Tutti i prodotti SOUNDSATION dispongono di una garanzia di due anni. Questa garanzia di due anni è valida dalla data di acquisto, come indicato dal documento di acquisto. I seguenti casi / componenti non sono coperti dalla garanzia di cui sopra:

- Tutti gli accessori forniti con il prodotto
- Uso improprio
- Guasto dovuto all'usura
- Ogni modifica del prodotto effettuata dall'utente o da terzi

SOUNDSATION deve soddisfare gli obblighi di garanzia dovuti a eventuali materiali non conformi o difetti di fabbricazione, rimediando gratuitamente e a discrezione di SOUNDSATION sia mediante riparazione o sostituendo singole parti o l'intero apparecchio. Eventuali parti difettose rimosse da un prodotto durante il corso di una richiesta di garanzia diventano di proprietà di SOUNDSATION.

Durante il periodo di garanzia, i prodotti difettosi possono essere restituiti al rivenditore SOUNDSATION locale con prova di acquisto originale. Per evitare danni durante il trasporto, si prega di utilizzare l'imballo originale, se disponibile. In alternativa è possibile inviare il prodotto a SERVICE CENTER SOUNDSATION - Via Enzo Ferrari, 10 - 62017 Porto Recanati - Italia. Per poter inviare un prodotto al centro di assistenza è necessario un numero di RMA. Le spese di trasporto devono essere coperte dal proprietario del prodotto.

Per ulteriori informazioni visitate il sito: www.soundsationmusic.com

20.AVVISO

LEGGETE ATTENTAMENTE - solo per UE e SEE (Norvegia, Islanda e Liechtenstein).



Questo simbolo indica che il prodotto non deve essere smaltito con i rifiuti domestici, in base alla direttiva RAEE (2202/96/CE) e legislazione nazionale.

Il prodotto deve essere consegnato a un centro di raccolta differenziata o, in caso di ritiro dell'usato quando si acquista un nuovo prodotto simile, ad un rivenditore autorizzato per il riciclaggio di apparecchiature elettriche ed elettroniche (WEEE).

Un uso improprio di questo tipo di rifiuti può avere un impatto negativo sull'ambiente e sulla salute umana a causa di sostanze potenzialmente pericolose che sono generalmente associate alle apparecchiature elettriche ed elettroniche. Allo stesso tempo, la vostra collaborazione per il corretto smaltimento di questo prodotto contribuirà a un utilizzo efficace delle risorse naturali.

Per ulteriori informazioni sui punti di raccolta delle apparecchiature da rottamare, contattate il comune, l'autorità di gestione dei rifiuti, strutture coinvolte nel sistema RAEE o il servizio di smaltimento dei rifiuti domestici.



soundsation



MADE IN CHINA

This product is imported in EU by
Questo prodotto viene importato nella UE da
FRENEPORT SPA – Via Enzo Ferrari, 10 - 62017 Porto Recanati - Italy

WWW.SOUNDSATIONMUSIC.COM

Soundsation® is a registered trademark of FRENEPORT SPA - Italy
Soundsation® è un marchio di fabbrica registrato della FRENEPORT SPA - Italy



www.soundsationmusic.com